

TEAC

D01383450B

UD-701N

DEUTSCH

ITALIANO

NEDERLANDS

SVENSKA

D/A Converter

BEDIENUNGSANLEITUNG
MANUALE DI ISTRUZIONI
GEBRUIKERSHANDLEIDING
BRUKSANVISNING

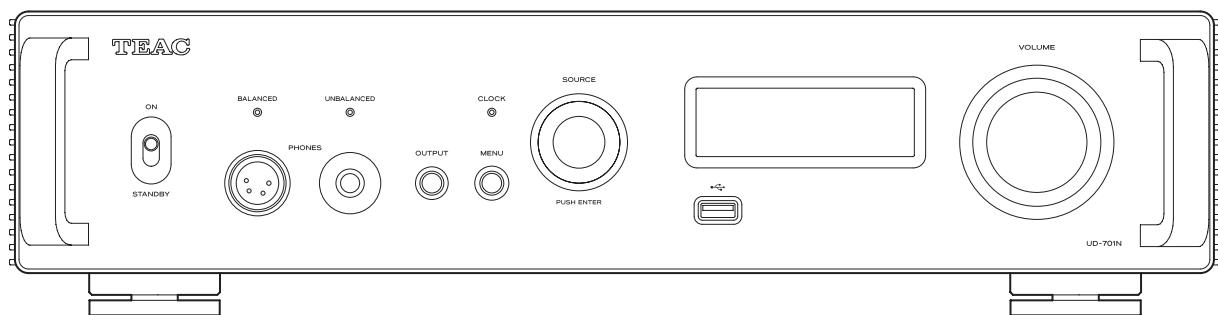

DSD
Direct Stream Digital

MQA

**ROON
READY**

Bluetooth®

LDAC

LHDC

**Qualcomm®
aptX™ HD**

WICHTIGE SICHERHEITSHINWEISE



Das Blitzsymbol mit Pfeilspitze in einem gleichseitigen Dreieck weist den Benutzer auf das Vorhandensein einer nicht isolierten „gefährlichen elektrischen Spannung“ im Geräteinneren hin, deren Stärke ausreichen kann, um für Personen ein Stromschlagrisiko darzustellen.



Das Ausrufezeichen in einem gleichseitigen Dreieck weist den Benutzer auf wichtige Bedienungs- und Wartungs- (Reparatur-) Anweisungen in den Dokumentationen hin, die dem Produkt beiliegen.

WARNUNG: ZUR VERMEIDUNG VON BRAND ODER STROMSCHLAG DARF DIESES GERÄT NICHT REGEN ODER FEUCHTIGKEIT AUSGESETZT WERDEN.

WICHTIGER HINWEIS

- ENTFERNEN SIE NICHT DAS GEHÄUSE, UM DIE INTERNE ELEKTRONIK FREIZULEGEN. IM GERÄTEINNEREN BEFINDEN SICH KEINE BAUTEILE, DEREN WARTUNG VOM NUTZER VORZUNEHMEN IST.
- SOLLTEN FUNKTIONSBESTÖRUNGEN AUFTRETEN, KONTAKTIEREN SIE DEN HÄNDLER, BEI DEM SIE DAS GERÄT ERWORBEN HABEN UND BITTEN SIE UM EINEN SERVICETERMIN. VERWENDEN SIE DAS PRODUKT ERST WIEDER, WENN DIE REPARATUR DURCHGEFÜHRT WURDE.
- DIE VERWENDUNG VON BEDIENELEMENTEN, EINSTELLUNGEN SOWIE DAS ABWEICHEN VON DEN IN DIESEM HANDBUCH BESCHRIEBENEN VERFAHRENSWEISEN KANN ZU GESUNDHEITSGEFÄHRDENDER STRAHLENBELASTUNG FÜHREN.

- 1) Lesen Sie diese Hinweise.
 - 2) Bewahren Sie diese Anweisungen auf.
 - 3) Beachten Sie alle Warnungen.
 - 4) Befolgen Sie alle Anweisungen.
 - 5) Elektrische Geräte sollten nie in der Nähe von Wasser betrieben werden.
 - 6) Verwenden Sie zum Reinigen stets ein trockenes Tuch.
 - 7) Achten Sie darauf, dass Belüftungsöffnungen nicht verdeckt sind. Beachten Sie bei der Installation die entsprechenden Anweisungen des Herstellers.
 - 8) Vermeiden Sie Aufstellungsorte in der Nähe von Wärmequellen, wie Heizkörpern, Wärmespeichern, Öfen, Herden oder anderen Geräten (inklusive Verstärkern), die Wärme abstrahlen.
 - 9) Umgehen Sie nie die Sicherheitsfunktionen eines verpolungssicheren oder geerdeten Steckers. Verpolungssichere Stecker besitzen zwei Stromkontakte, von denen einer breiter ist als der andere. Geerdete Stecker (Schutzkontaktstecker) besitzen zwei Stromkontakte sowie einen dritten Erdungskontakt. Beide Steckerausführungen dienen der Sicherheit. Falls der vorhandene Stecker nicht in die verwendete Steckdose passt, lassen Sie den Stecker durch einen Elektriker austauschen.
 - 10) Achten Sie insbesondere im Bereich von Steckern, Steckdosen sowie dem Netzkabelausschuss/-anschluss darauf, dass nicht auf das Netzkabel getreten oder das Kabel eingeklemmt werden kann.
 - 11) Verwenden Sie nur vom Hersteller zugelassene Zubehörartikel.
 - 12) Verwenden Sie ausschließlich vom Hersteller empfohlene oder beim Gerätekauf erworbene Rollwagen, Halterungen, Stative, Tische usw. Achten Sie bei Verwendung eines Rollwagens darauf, dass Wagen und Gerät nicht umfallen und Sie verletzen.
 - 13) Trennen Sie Ihr Audiosystem während eines Gewitters oder längerer Nichtverwendung vom Spannungsnetz.
 - 14) Überlassen Sie alle Reparaturen/Wartungsarbeiten qualifiziertem Fachpersonal. Reparatur oder Wartung sind erforderlich, wenn eine Beschädigung jeglicher Art vorliegt. Beispielsweise, wenn das Netzkabel oder der Netzstecker beschädigt sind, Flüssigkeit oder Gegenstände ins Geräteinnere gelangt sind, das Gerät Regen oder Feuchtigkeit ausgesetzt war, nicht mehr ordnungsgemäß funktioniert oder fallen gelassen wurde.
- Es wird auch dann ein geringer Ruhestrom aus dem Netz bezogen, wenn sich der POWER- oder STANDBY/ON-Schalter nicht in der ON-Position befindet.
 - Der Netzstecker dient als Verbindungs-/Trennglied zur Spannungsversorgung. Achten Sie darauf, dass er stets in einwandfreiem Zustand ist.
 - Achten Sie bei der Verwendung von Kopfhörern auf Ihr Gehör. Zu hoher Schalldruck von Ohr- oder Kopfhörern kann Hörschäden oder Hörverlust verursachen.



WICHTIGER HINWEIS

- Vermeiden Sie die Einwirkung von Tropf- oder Spritzwasser.
- Stellen Sie niemals Vasen oder andere mit Flüssigkeiten gefüllte Gefäße auf das Gehäuse.
- Die griffähnlichen Bauteile auf der linken und rechten Vorderseite haben eine rein dekorative Funktion. Umfassen Sie diese nicht mit Ihren Fingern und versuchen Sie in keinem Fall, das Gerät damit anzuheben oder zu tragen.
- Eine Installation in geschlossenen Regalsystemen oder ähnlichen Möbelstücken ist nicht zulässig.
- Wählen Sie einen Betriebsort in der Nähe der Wandsteckdose, so dass der Netzstecker jederzeit zugänglich ist.
- Falls Batterien (inklusive Akkupack oder austauschbare Trockenbatterien) zum Einsatz kommen, setzen Sie diese nicht direkter Sonne, Feuer oder großer Hitze aus.
- ACHTUNG bei Verwendung von Lithium-Batterien: bei inkorrekt vorgenommenem Batteriewechsel besteht Explosionsgefahr. Ersetzen Sie verbrauchte Batterien ausschließlich durch frische des gleichen oder gleichwertigen Typs.

WARNUNG

Der Netzstecker von „Class I“-Produkten besitzt einen Schutzkontakt. Achten Sie darauf, dass die verwendete Wandsteckdose geerdet ist (Schutzkontaktsteckdose).

⚠ Sicherheitshinweise zum Umgang mit Batterien

Bei missbräuchlicher Verwendung können Batterien bersten oder auslaufen, wodurch Brände, Verletzungen oder Flecken auf Gegenständen in unmittelbarer Nähe verursacht werden können. Bitte lesen und beachten Sie die folgenden Sicherheitshinweise sorgfältig.

- Achten Sie beim Einsetzen der Batterien auf deren korrekte Polarität: (⊕) kennzeichnet den Pluspol und (⊖) den Minuspol.
- Verwenden Sie ausschließlich Batterien des gleichen Typs. Verwenden Sie niemals unterschiedliche Batterietypen zusammen.
- Falls die Fernbedienung über einen längeren Zeitraum (länger als einen Monat) nicht verwendet wird, entfernen Sie die Batterien aus dem Batteriefach, um Schäden durch auslaufende Batterieflüssigkeit zu vermeiden.
- Falls Batterien ausgelaufen sein sollten, reinigen Sie das Batteriefach sorgfältig, und ersetzen Sie defekte Batterien durch frische.
- Verwenden Sie stets den zulässigen Batterietyp. Verwenden Sie niemals verbrauchte Batterien zusammen mit neuen oder Batterien unterschiedlichen Typs.
- Erhitzen oder zerlegen Sie Batterien nicht und entsorgen Sie alte Batterien nicht, indem Sie sie verbrennen oder in ein Gewässer werfen.
- Transportieren und lagern Sie Batterien nicht zusammen mit Metallobjekten. Durch Kurzschluss können Batterien auslaufen oder bersten.
- Versuchen Sie niemals Batterien aufzuladen, die nicht ausdrücklich als wiederaufladbar gekennzeichnet sind.
- Setzen Sie Batterien und Akkus keinem extrem niedrigem Luftdruck aus, da dies zu einer Explosion oder zum Auslaufen von brennbaren Flüssigkeiten oder Gasen führen kann.

Für Kunden in Europa

Entsorgung von elektrischen und elektronischen Altgeräten sowie Batterien und Akkus

- Sofern ein Produkt, die Verpackung und/oder die begleitende Dokumentation durch das Symbol einer durchgestrichenen Abfalltonne gekennzeichnet ist, unterliegt dieses Produkt den europäischen Richtlinien 2012/19/EU und/oder 2006/66/EG (geändert durch 2013/56/EU) sowie nationalen Gesetzen zur Umsetzung dieser Richtlinien.
- Diese Richtlinien und Gesetze schreiben vor, dass Elektro- und Elektronik-Altgeräte sowie Batterien und Akkus nicht in den Hausmüll (Restmüll) gelangen dürfen. Um die fachgerechte Entsorgung, Aufbereitung und Wiederverwertung sicherzustellen, sind Sie verpflichtet, Altgeräte und entladene Batterien/Akkus an den dafür vorgesehenen Orten zu entsorgen.
- Durch die ordnungsgemäße Entsorgung solcher Geräte, Batterien und Akkus leisten Sie einen Beitrag zur Einsparung wertvoller Rohstoffe und verhindern potenziell schädliche Auswirkungen auf die Gesundheit der Allgemeinheit und die Umwelt, die durch falsche Abfallentsorgung entstehen können. Die Entsorgung ist für Sie kostenlos.
- Falls der Gehalt an Blei (Pb), Quecksilber (Hg) und/oder Cadmium (Cd) in Batterien/Akkus die in der Richtlinie zur Batterieentsorgung (2006/66/EG, 2013/56/EU) angegebenen, zulässigen Höchstwerte übersteigen, wird die Bezeichnung des entsprechenden chemischen Elements oder der Elemente unterhalb der durchgestrichenen Abfalltonne angegeben.  **Pb, Hg, Cd**
- Weitere Informationen zur Wertstoffsammlung und Wiederverwertung von Altgeräten, Batterien und Akkus erhalten Sie bei Ihrer Stadtverwaltung, dem für Sie zuständigen Abfallentsorgungsunternehmen oder der Verkaufsstelle, bei der Sie das Produkt erworben haben.

WICHTIGE SICHERHEITSHINWEISE (Fortsetzung)

Konformität des Funksenders und Interferenzen

Dieses Produkt integriert einen Breitband-Sender zur Übertragung im Frequenzband 2,4 GHz.

Benutztes Frequenzband: 2402 MHz – 2480 MHz

Maximale Ausgangsleistung: Bluetooth® Klasse 2 (weniger als 2,5 mW)

Verwenden Sie das Gerät bitte nur in dem Land, in dem Sie es erworben haben.

Die Verwendung der Bluetooth-Funktechnologie unterliegt möglicherweise landesspezifischen Einschränkungen.

EU-Modell (Europäische Union)



Hiermit erklärt die TEAC Corporation, dass dieser Funkgerätetyp der Richtlinie 2014/53/EU sowie weiteren Richtlinien und Verordnungen der Kommission entspricht.

Eine ausführliche Fassung der EU-Konformitätserklärung steht unter der folgenden Internet-Adresse zur Verfügung. Kontaktieren Sie uns bitte per E-Mail.

<https://www.teac-audio.eu/en/>

TEAC Corporation

1-47 Ochiai, Tama-shi, Tokyo, 206-8530, Japan

Vorschrift zur Strahlungsbelastung

Dieses Gerät entspricht den international anerkannten Regularien zur Verträglichkeit von Funkstrahlung beim Menschen.

Konformitätserklärung

EU-Modell (Europäische Union)

Dieses Gerät entspricht EN.62479 – Bewertung von elektrischen und elektronischen Einrichtungen in Bezug auf Begrenzungen der Exposition von Personen in elektromagnetischen Feldern – harmonisierte Norm der DIRECTIVE 2014/53/EU.

Warenzeichen und Urheberrechte

MQA and the Sound Wave Device are registered trademarks of MQA Limited © 2016

“DSD” is a registered trademark.

The Bluetooth® word mark and logos are registered trademarks owned by Bluetooth SIG, Inc. and any use of such marks by TEAC CORPORATION is under license.

The LHDC is a registered trademark of Savitech Corporation.

Qualcomm aptX is a product of Qualcomm Technologies, Inc. and/or its subsidiaries.

Qualcomm is a trademark of Qualcomm Incorporated, registered in the United States and other countries. aptX is a trademark of Qualcomm Technologies International, Ltd., registered in the United States and other countries.

Microsoft and Windows are either registered trademarks or trademarks of Microsoft Corporation in the United States and/or other countries.

Apple, Mac, OS X and macOS are trademarks of Apple Inc., registered in the U.S. and other countries.

App Store is a service mark of Apple Inc.

Android is a trademark of Google Inc.

Google Play is a trademark of Google Inc.

LDAC™ and LDAC logo are trademarks of Sony Corporation.

Bulk Pet is a registered trademark of INTERFACE CO., LTD.

Alle anderen Firmen- und Produktnamen sowie Logos in diesem Dokument sind Warenzeichen oder eingetragene Warenzeichen ihres jeweiligen Eigentümers.

Informationen zum Urheberrecht und zur Lizenzierung von Open-Source-Software finden Sie in dem separaten Dokument „Important Notice Regarding Software“.

Inhalt

Vielen Dank, dass Sie sich für ein Produkt von TEAC entschieden haben.

Bitte lesen Sie dieses Handbuch sorgfältig durch, damit Sie Ihr Gerät optimal verwenden können.

Bewahren Sie das Handbuch an einem sicheren Ort auf, damit Sie zu einem späteren Zeitpunkt darauf zurückgreifen können.

ACHTUNG

- Für Informationen zur den Netzwerkfunktionen dieses Geräts lesen Sie bitte das TEAC HR Streamer User's Manual.
- Die Bedienungsanleitung und das TEAC HR Streamer User's Manual stehen auf der Webseite TEAC International (<https://teac.jp/int/>) zum Download zur Verfügung.
- Um die Netzwerkfunktionen und die Wiedergabe von USB-Speichersticks mit diesem Gerät zu nutzen, benötigen Sie zusätzlich ein Tablet oder Smartphone, auf dem die (kostenfreie) TEAC HR Streamer App installiert ist und das mit demselben Netzwerk wie das Gerät verbunden ist.

WICHTIGE SICHERHEITSHINWEISE	2
Warenzeichen und Urheberrechte	5
Zubehör im Lieferumfang	6
Wartung	6
Vorbereitung	6
Nutzung der internationalen Webseite von TEAC	6
Download der Fernsteuer-App	7
Verkabelung (Rückseite)	7
Netzwerkanschlüsse	11
Verkabelung (Vorderseite)	12
Steuerung mit der Fernbedienung	12
Fernbedienung: Übersicht und Funktionen	13
Hauptgerät: Übersicht und Funktionen	14
Abtastratenkonvertierung	15
Display	16
Grundlegende Bedienung	18
Bluetooth® Funktechnologie	19
Einstellungen	22
Musikwiedergabe von einem Computer	26
MQA (Master Quality Authenticated)	28
Fehlerbehebung	28
Spezifikationen	30

Zubehör im Lieferumfang

Überprüfen Sie, ob die Verpackung alle unten aufgeführten Zubehörteile enthält.

Sofern eine der Komponenten fehlt oder auf dem Transportweg beschädigt wurde, setzen Sie sich bitte mit Ihrem Händler in Verbindung.

Netzkabel × 1

Fernbedienung (RC-1330) × 1

Batterien für Fernbedienung (Typ AAA) × 2

Unterlegscheiben × 3

Bedienungsanleitung (dieses Dokument) × 1

- Informationen zu den Garantiebestimmungen finden Sie auf Seite 122.
- Das TEAC HR Streamer User's Manual steht auf der Webseite TEAC International (<https://teac.jp/int/>) zum Download zur Verfügung.

Wartung

Verwenden Sie zur Reinigung der Vorderseite und der anderen Geräteoberflächen ein mit einer milden Seifenlösung leicht angefeuchtetes, weiches Tuch.

Verwenden Sie in keinem Fall chemische Reinigungstücher, Verdünnern oder andere chemische Reiniger. Andernfalls könnten Sie die Oberfläche beschädigen.

⚠ Ziehen Sie zu Ihrer Sicherheit das Netzkabel aus der Netzsteckdose, bevor Sie das Gerät reinigen.

Nutzung der internationalen Webseite von TEAC

Updates für das Gerät stehen auf der internationalen Webseite von TEAC zum Download bereit:

<https://teac.jp/int/>

Klicken Sie rechts oben auf der Seite auf „Language“ und wählen Sie dort das gewünschte Land oder die Region aus, um auf die Seite in der entsprechenden Sprache zuzugreifen.

Vorbereitung

⚠ Hinweis zur Wahl des Aufstellungsorts

- Dieses Gerät ist sehr schwer: Gehen Sie daher bei der Installation und Inbetriebnahme äußerst vorsichtig vor, um Verletzungen zu vermeiden.
- Stellen Sie das Gerät nicht in einer Umgebung auf, in der es übermäßig heiß werden kann. Dazu gehören Aufstellorte mit direkter Sonneneinstrahlung oder in der Nähe von Heizkörpern, Wärmespeichern, Öfen, Herden oder anderen Heizgeräten. Stellen Sie das Gerät zudem nicht auf einen Verstärker oder andere Geräte, die Wärme erzeugen, da dies zu Verfärbungen und Verformungen des Gehäuses sowie zu Fehlfunktionen führen kann.
- Vermeiden Sie eine Aufstellung an Orten, an denen das Gerät Vibrationen oder in erhöhtem Maß Staub, Kälte oder Feuchtigkeit ausgesetzt ist.
- Lassen Sie bei der Aufstellung des Geräts Abstand (wenigstens 3 cm) zur nächsten Wand oder anderen Geräten, sodass eine ausreichende Belüftung gewährleistet ist. Wenn Sie das Gerät in ein Rack einbauen, sollten Sie darüber wenigstens 5 cm und dahinter 10 cm Platz lassen. Bei geringeren Abständen kann es zu einem Hitzestau mit Brandgefahr kommen.
- Bewegen Sie das Gerät im Betrieb nicht.
- Die Versorgungsspannung muss in dem auf der Geräterückseite angegebenen Spannungsbereich liegen. Wenn Sie diesbezüglich unsicher sind, wenden Sie sich an eine Elektrofachkraft.
- Öffnen Sie in keinem Fall das Gehäuse des Geräts, da dadurch die interne Elektronik beschädigt werden kann oder die Gefahr eines Stromschlags droht. Wenn Gegenstände in das Gerät gelangen, wenden Sie sich an Ihren Händler.
- Ziehen Sie das Netzkabel immer am Stecker aus der Steckdose und nie am Kabel selbst.

Hinweis zu Geräte-Spikes

An der Geräteunterseite sind präzise gefertigte Unterstellfüße bzw. Spikes aus Metall angebracht.

Diese Spikes und ihre Unterstellfüße sind lose, sorgen jedoch am Aufstellort für einen sicheren Stand des Geräts und bieten einen effektiven Schutz vor Vibrationen.

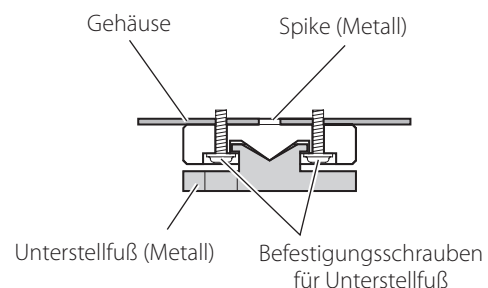

- Die beiliegenden Unterlegscheiben schützen die Oberfläche am Aufstellort. Um ein Verkratzen der Oberfläche am Aufstellort zu vermeiden, können Sie sie unter den Unterstellfüßen platzieren.

Download der Fernsteuer-App

Um die Netzwerkfunktionen und die Wiedergabe von USB-Speichersticks mit diesem Gerät zu nutzen, benötigen Sie zusätzlich ein Smartphone oder Tablet, auf dem die (kostenfreie) TEAC HR Streamer App installiert ist und das mit demselben Netzwerk wie das Gerät verbunden ist.

Sobald Sie die App auf einem Tablet oder Smartphone installiert haben, können Sie das Gerät damit über WLAN steuern.

- Der Download und die Benutzung der App sind kostenlos.

So finden Sie die Tablet/Smartphone App

Suchen Sie im App Store oder Google Play Store nach „TEAC HR Streamer“.



Wiedergabe von Audiodateien auf einem USB-Speicherstick an einem USB-Speicherstick-Port

- 1) Speichern Sie Audiodateien auf dem USB-Speicherstick und schließen Sie ihn an einem USB-Speicherstick-Port an.
- 2) Folgen Sie den Anweisungen im Kapitel „Getting started“ (Einstieg) im TEAC HR Streamer User's Manual, um das Setup-Menü (Einrichtung) zu öffnen.
- 3) Wählen Sie im Abschnitt Music Player (Musik-Player) die Option TEAC UD-701N.
- 4) Wählen Sie Music Library (Musikbibliothek) und dann TEAC UD-701N USB Music Server (Musik-Server).
 - Wenn sie viele Audiodateien enthält, kann das Aktualisieren der Musikbibliothek mehrere Minuten dauern.

Damit ist die Vorbereitung für die Wiedergabe von Audiodateien auf einem USB-Speicherstick am USB-Speicherstick-Port abgeschlossen. Lesen Sie das TEAC HR Streamer User's Manual, um Wiedergabelisten vorzubereiten und Audiodateien abzuspielen.

ANMERKUNG

Die Firmware des Netzwerkmoduls wird über TEAC HR Streamer aktualisiert. Wir empfehlen, das Gerät in regelmäßigen Abständen in TEAC HR Streamer auszuwählen und eine Aktualisierung auf die aktuelle Firmware durchzuführen.

Wenn eine Firmware-Aktualisierung zur Verfügung steht, wird ein Dialogfenster mit einem entsprechenden Hinweis eingeblendet.

Verkabelung (Rückseite)

Anschluss externer Clock-Quellgeräte

Die Synchronisation auf ein Clock-Signal steht sowohl für die Quellen USB und NET (inklusive USB-Speichersticks) als auch für die Anschlüsse COAXIAL, OPTICA und Bluetooth zur Verfügung.

Sofern COAXIAL, OPTICAL oder Bluetooth als Eingangsquelle gewählt wird, muss die Clock-Synchronisation jedoch für den jeweiligen Anschluss konfiguriert werden (Seite 23).

Die Clock-Quelle ist ausschließlich mit diesem Gerät verbunden

Stellen Sie CLOCK SYNC auf ON (DIN ASYNC) ein.

Audiogerät mit digitalem Audioausgang

COAXIAL, OPTICAL oder Bluetooth

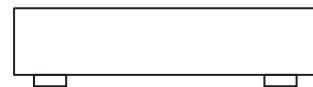

Externe Clock-Quelle
nicht verbunden

UD-701N

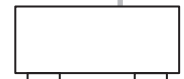
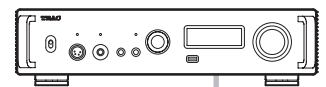

Gerät, das ein
Clock-Signal ausgibt

Die Clock-Quelle ist mit diesem Gerät sowie einem digitalen Wiedergabegerät verbunden

Stellen Sie CLOCK SYNC auf ON (DIN SYNC) ein.

Audiogerät mit digitalem Audioausgang

COAXIAL, OPTICAL oder Bluetooth

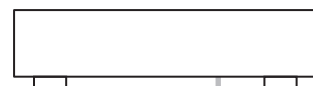

Externe Clock-Quelle
verbunden

UD-701N

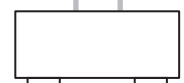
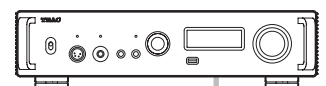

Gerät, das ein
Clock-Signal ausgibt

Verkabelung (Rückseite) (Fortsetzung)

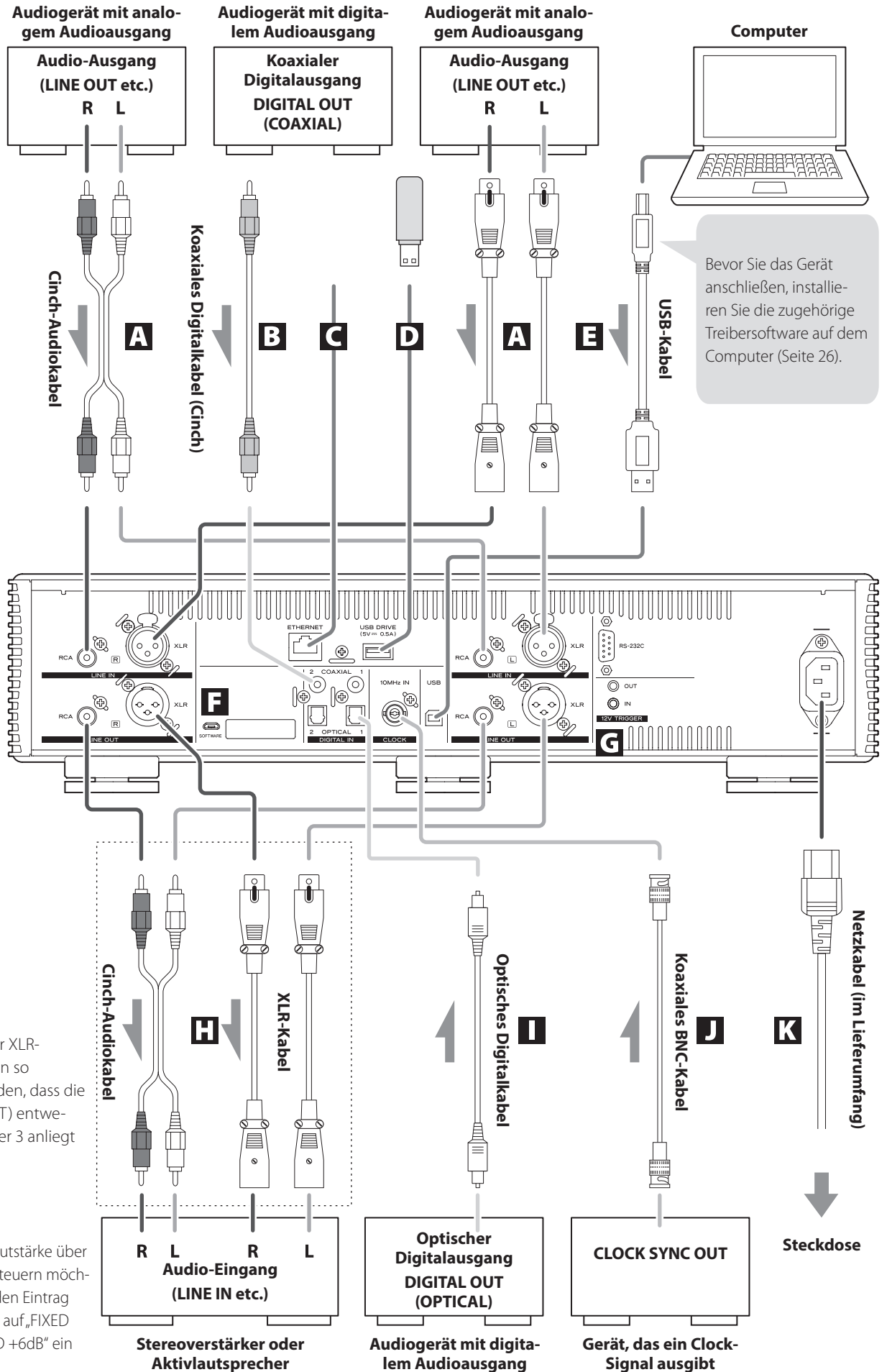

A Analoge Audioeingänge (LINE IN)

Dienen zum Anschluss stereophoner analoger Audioquellen. Schließen Sie hier die Audio-Ausgänge eines Kassettendecks, CD-Spielers oder ähnlicher Audiogeräte an.

Verwenden Sie handelsübliche Cinch-Audiokabel zum Anschluss.

Verbinden Sie den mit R bzw. L gekennzeichneten Ausgang am Ausgabegerät mit dem mit R bzw. L gekennzeichneten Eingang an diesem Gerät.

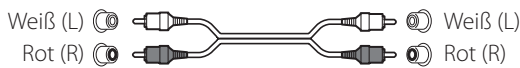

B Digitale Audioeingangsbuchsen RCA COAXIAL

Über diese Anschlüsse speisen Sie digitale Audiosignale ein. Verbinden Sie diese Anschlüsse mit den koaxialen Digitalausgängen Ihrer Audiogeräte.

Verwenden Sie zum Anschluss handelsübliche koaxiale Cinch-Digitalkabel.

C ETHERNET-Anschluss

Schließen Sie hier ein handelsübliches LAN-Kabel an, um das Gerät per Kabel mit einem lokalen Netzwerk oder dem Internet zu verbinden.

- Bei der Quellenauswahl ist dieser Anschluss mit „NET“ bezeichnet.

D USB-Speicherstick-Port (USB DRIVE)

Schließen Sie hier USB-Speichersticks mit Audiodateien an.

- Die maximale Stromversorgung beträgt 0,5 A.
- Dieser Port kann nur zur Wiedergabe von Audiodateien auf einem angeschlossenen USB-Speicherstick genutzt werden.
- Um Audiodateien wiederzugeben, die auf einem USB-Speicherstick an einem USB-Speicherstick-Port gespeichert sind, wählen Sie NET als Eingangsquelle und steuern die Wiedergabe über die App (Seite 7).

E USB-Port

Dieser Port dient zur Einspeisung digitaler Audio-Dateien von einem Computer. Verbinden Sie ihn mit dem USB-Port eines Computers.

Verwenden Sie dazu ein handelsübliches USB 2.0-Kabel (Typ A auf Typ B).

ACHTUNG

Vor dem Anschluss an einen Computer mit einem Windows-Betriebssystem müssen Sie zuerst den zugehörigen Treiber installieren (Seite 26).

Ein ordnungsgemäßer Anschluss ist nur dann möglich, wenn dieser Treiber korrekt auf dem Computer installiert wurde.

F Wartungsschnittstelle

Dient für Wartungsarbeiten. Verwenden Sie diesen Anschluss nur auf ausdrückliche Aufforderung unserer Service-Abteilung.

G Anschlüsse 12V TRIGGER

Verwenden Sie diese Anschlüsse, um den Betriebsstatus über eine externe Quelle zu steuern.

Schließen Sie nichts an diesen Anschlüssen an, wenn Sie sie nicht verwenden (Seite 10).

Verwenden Sie zum Anschluss handelsübliche mono-phone Miniklinkenkabel.

H Analoge Audioausgänge (LINE OUT)

Über diese Ausgänge werden zwei analoge Audiokanäle ausgegeben. Verbinden Sie diese XLR- oder RCA-Anschlüsse mit einem Stereoverstärker oder aktiven Lautsprechern.

Verwenden Sie zum Anschluss handelsübliche Audiokabel.

XLR: symmetrische XLR-Kabel

RCA (Cinch): Cinch-Audiokabel

Verbinden Sie den mit R bzw. L gekennzeichneten Ausgang am Gerät mit dem mit R bzw. L gekennzeichneten Anschluss am Verstärker.

I Digitale Audioeingangsbuchsen OPTICAL

Über diese Anschlüsse speisen Sie digitale Audiosignale ein. Verbinden Sie diese Anschlüsse mit den optischen Digitalausgängen Ihrer digitalen Audiogeräte.

Verwenden Sie zum Anschluss handelsübliche optische Digitalkabel mit rechteckigen (TOSLINK) Steckern.

J Sync-Eingang CLOCK (10MHz IN)

Verwenden Sie den Sync-Eingang CLOCK (10MHz IN) für die Einspeisung von 10 MHz-Signalen zur Taktsynchronisation (Seite 31).

Verwenden Sie zum Anschluss ein handelsübliches koaxiales BNC-Kabel.

- Clock Sync steht nur für die Eingangsquellen USB, NET (inkl. USB-Speichersticks), COAXIAL, OPTICAL oder Bluetooth zur Verfügung.

K Netzbuchse (~IN)

Schließen Sie hier das beiliegende Netzkabel an.

Nachdem Sie das Gerät vollständig verkabelt haben, verbinden Sie das Netzkabel mit einer Steckdose.

⚠ Verwenden Sie ausschließlich das Netzkabel aus dem Lieferumfang. Bei Verwendung eines anderen Kabels kann es zu einem Brand oder Stromschlag kommen.

⚠ Ziehen Sie das Netzkabel aus der Steckdose, wenn Sie das Gerät längere Zeit nicht verwenden.

Verkabelung (Rückseite) (Fortsetzung)

Externe Geräte mit dem Betriebsstatus dieses Geräts koppeln (Trigger-Funktion)

Die Stromversorgung eines angeschlossenen Vorverstärkers oder anderen Geräts (mit entsprechender Trigger-Funktion) lässt sich mit den Ein-/Ausschaltvorgängen dieses Geräts koppeln.

Verwenden Sie zum Anschluss handelsübliche monophone Mini-klinkenkabel.

ACHTUNG

Um die Trigger-Funktion zu nutzen, stellen Sie den Schalter STANDBY/ON am Gerät auf ON.

Anschlüsse 12V TRIGGER

OUT

Wenn dieses Gerät eingeschaltet ist, gibt es 12 V aus.

Verbinden Sie die OUT-Buchse dieses Geräts mit einem anderen Gerät (z. B. einer Endstufe oder einem Subwoofer), das Trigger-Signale unterstützt, um die Stromversorgung des anderen Geräts auf den Betriebsstatus dieses Geräts zu synchronisieren.

IN

Verbinden Sie diesen Anschluss mit dem Trigger-Ausgang eines Vorverstärkers oder eines anderen Geräts.

Nun steuert der Betriebsstatus des Vorverstärkers bzw. anderen Geräts den Zustand dieses Geräts und schaltet es auf Standby oder ein.

UD-701N

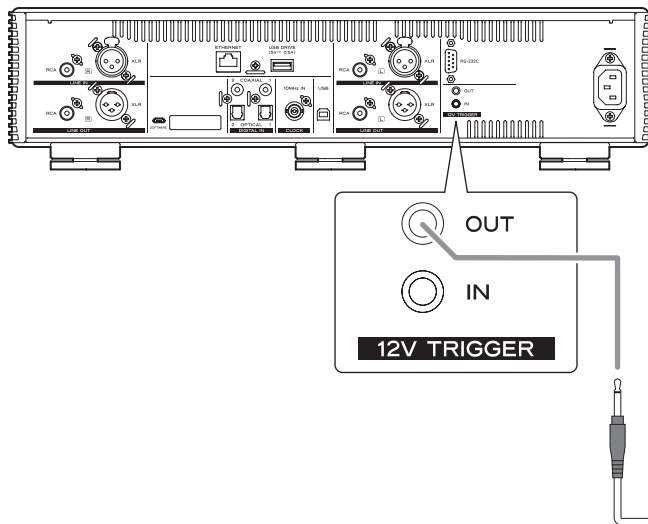

Gerät mit Unterstützung für Trigger-Signal (z. B. AP-701 oder Endstufe)

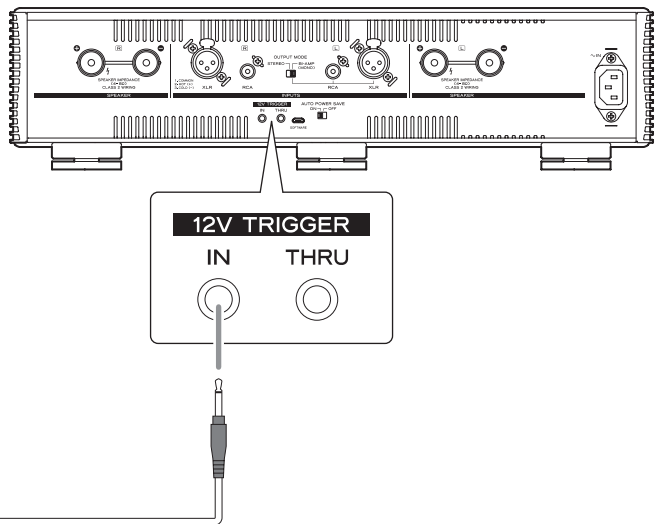

Mono-Miniklinkenkabel

⚠ Schließen Sie die gesamte Verkabelung ab, bevor Sie das Gerät einschalten.

- Lesen Sie alle Handbücher der Geräte, die Sie anschließen, sorgfältig durch und verkabeln Sie diese wie dort beschrieben.
- Fassen Sie die Anschlusskabel nicht mit Stromkabeln zusammen. Andernfalls kann es zu Einstreuungen kommen.
- Stellen Sie alle Kabelverbindungen vollständig her.

Anschlussbeispiel

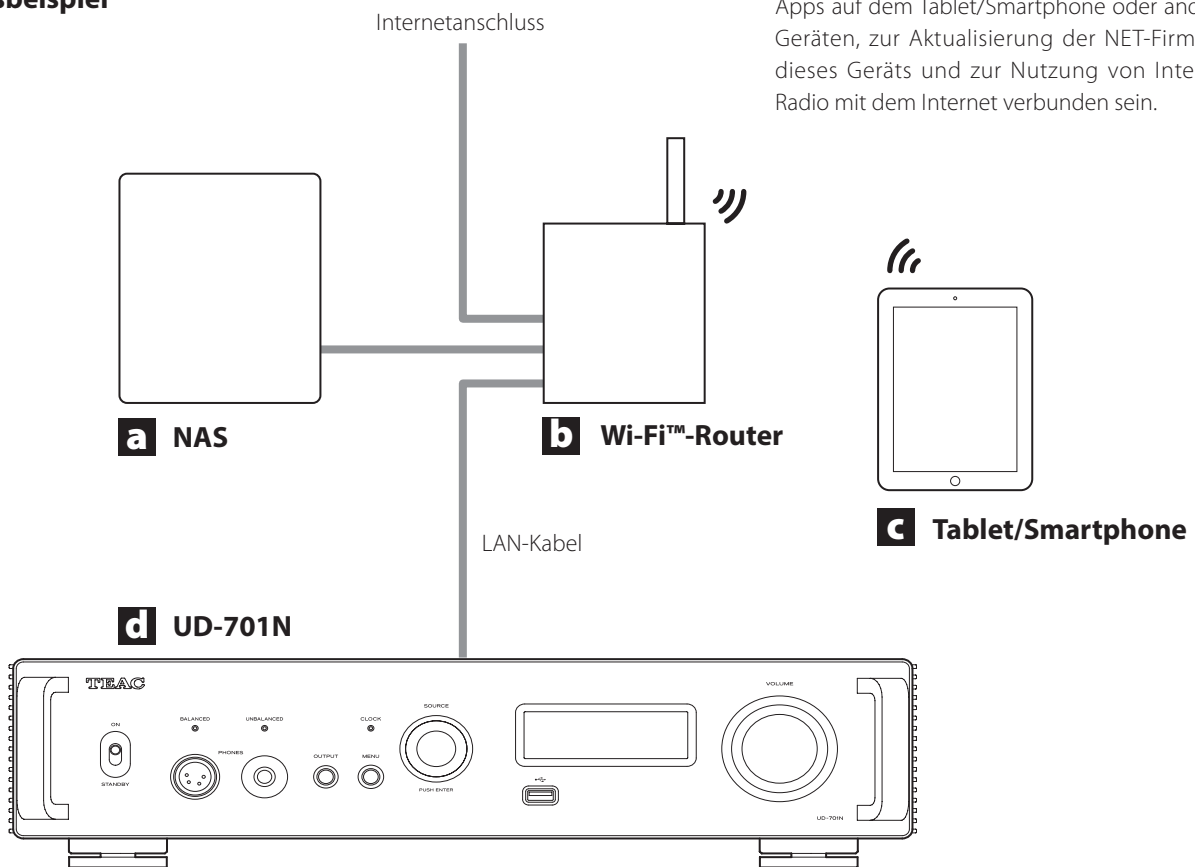

- Der WLAN-Router muss für die Installation von Apps auf dem Tablet/Smartphone oder anderen Geräten, zur Aktualisierung der NET-Firmware dieses Geräts und zur Nutzung von Internet-Radio mit dem Internet verbunden sein.

DE

a NAS (Network Attached Storage)

Dient zum Speichern von Audiodateien.
Für den Einsatz als Medienserver muss das NAS als UPnP-Server betrieben werden.

Empfohlene NAS-Geräte

Synology NAS, QNAP, Soundgenic, Melco Musikbibliothek, fidata

Empfohlene Medienserver

MinimServer, Twonky Server

Anstelle eines NAS können sich die Audiodateien auch auf einem USB-Speicherstick befinden, der an einem der USB-Speicherstick-Ports am Gerät angeschlossen ist. Anschließend können diese Dateien mit der Medien-Server-Funktion des UD-701N (Seite 7) wiedergegeben werden.

b Wi-Fi™-Router

Verbinden Sie Ihr Tablet oder Smartphone über WLAN mit dem Gerät und Ihrem NAS.

c Tablet/Smartphone

Installieren Sie die App zur Steuerung des Geräts.

d UD-701N

Die IP-Adresse für dieses Gerät wird von einem DHCP-Server zugewiesen.

ANMERKUNG

Verwenden Sie LAN-Kabel vom Typ CAT5e oder besser.

Verkabelung (Vorderseite)

Anschluss von Kopfhörern

⚠ VORSICHT

Während Sie den Kopfhörer tragen, sollten Sie ihn nicht anschließen oder abziehen oder das Gerät ein- bzw. ausschalten.

Andernfalls kann ein lautes Geräusch entstehen, das Ihr Gehör schädigen kann.

Bevor Sie den Kopfhörer aufsetzen, senken Sie die Lautstärke immer vollständig ab (im Display sollte im Modus „STEP (0-100)“ der Wert „0“ bzw. im Modus „dB“ der Wert „-∞ dB“ dargestellt werden) (Seite 18).

UNBALANCED

Dient zum Anschluss eines stereophonen Kopfhörers mit einem 6,3 mm Stereoklinkenstecker.

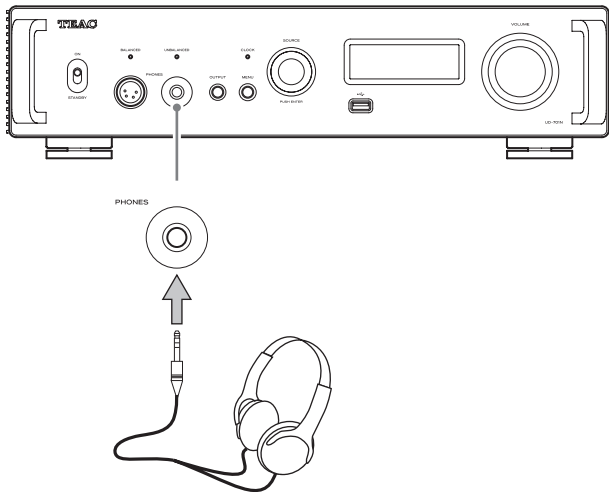

BALANCED

Dient zum Anschluss eines Kopfhörers mit einem 4-poligen XLR-Stecker.

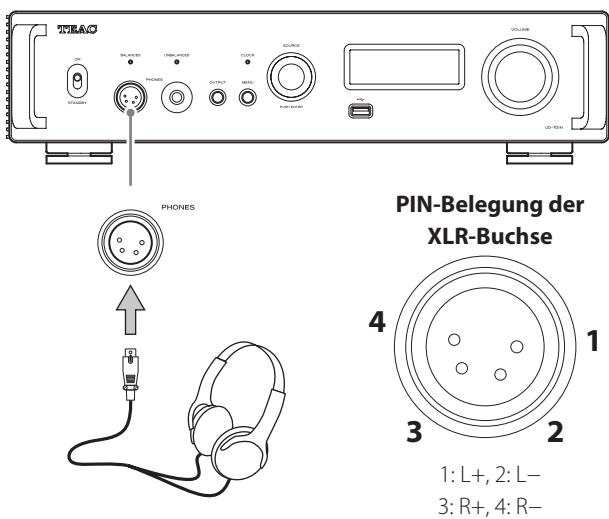

Steuerung mit der Fernbedienung

Hinweise zum Betrieb

⚠ Bei einer missbräuchlichen Verwendung können Batterien undicht werden, was zu Bränden, Verletzungen und der Verschmutzung von Gegenständen in der Nähe führen kann. Bitte lesen und befolgen Sie dazu die Sicherheitshinweise auf Seite 3.

- Wenn Sie die Fernbedienung verwenden, richten Sie sie aus einer Entfernung von maximal 5 m auf den Empfänger am Hauptgerät. Achten Sie darauf, dass sich keine Hindernisse zwischen dem Hauptgerät und der Fernbedienung befinden.
- Falls der Empfänger am Gerät direktem Sonnenlicht oder einer anderen starken Lichtquelle ausgesetzt ist, funktioniert die Fernbedienung möglicherweise nicht. Stellen Sie das Gerät in diesem Fall an einer anderen Stelle auf.
- Beachten Sie, dass bei Einsatz der Fernbedienung versehentlich auch andere Geräte auf die Infrarot-Steuerung reagieren können.

Einsetzen der Batterien

Entfernen Sie die Abdeckung auf der Rückseite der Fernbedienung und setzen Sie zwei Batterien vom Typ AAA ein: Die Pole \oplus/\ominus müssen wie dargestellt im Fach eingesetzt werden. Schließen Sie die Abdeckung.

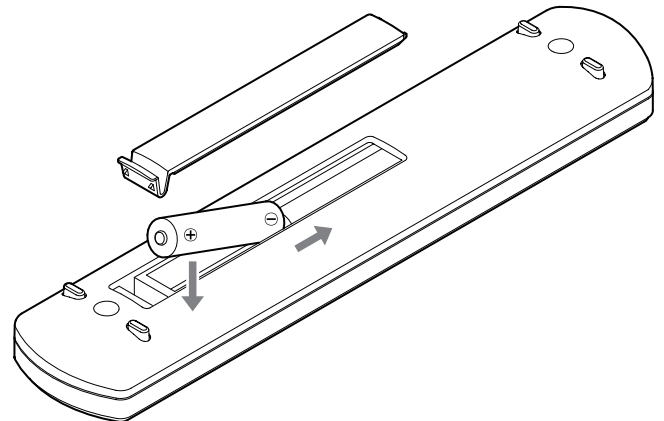

Batteriewechsel

Wenn sich das Gerät nur noch aus geringer Entfernung mit der Fernbedienung steuern lässt oder nicht mehr auf Eingaben mit der Fernbedienung reagiert, ersetzen Sie beide Batterien durch neue.

Entsorgen Sie die leeren Batterien gemäß den aufgedruckten Hinweisen bzw. den lokalen Vorschriften.

Fernbedienung: Übersicht und Funktionen

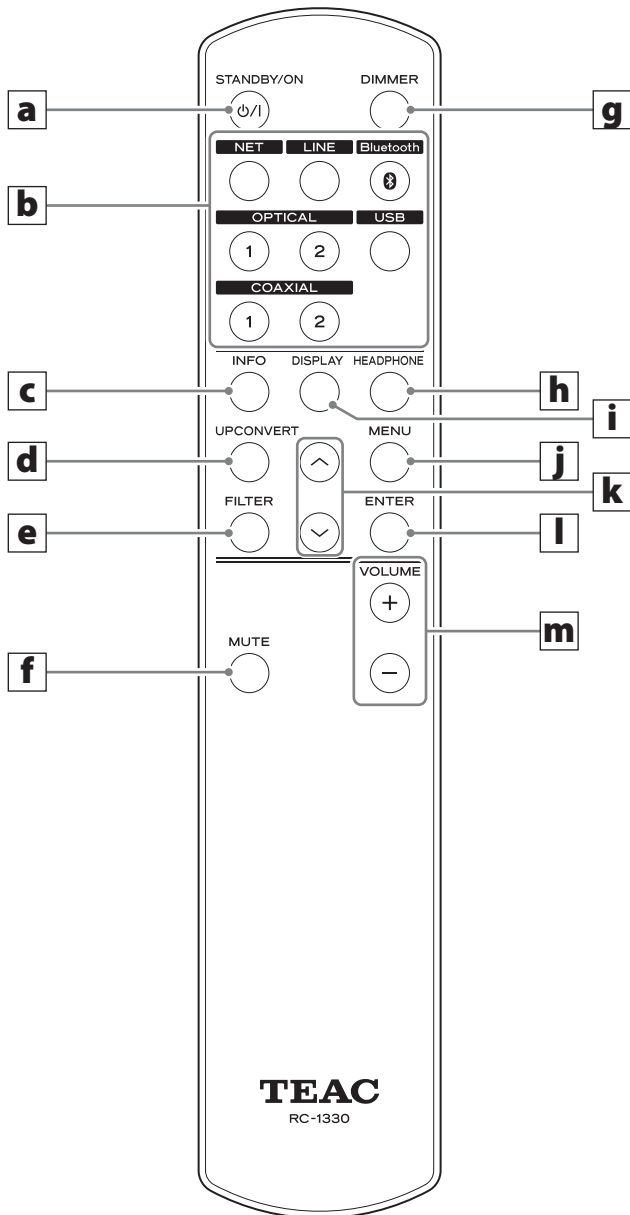

Sofern eine Funktion sowohl über das Hauptgerät als auch über die Fernbedienung bedient werden kann, wird sie in dieser Anleitung nur einmal beschrieben. Die Funktionsweise ist für beide Tasten identisch.

a Taste STANDBY/ON

Drücken Sie sie, um das Gerät auf Standby oder einzuschalten.

b Eingangsauswahl-tasten

Drücken Sie sie, um die Wiedergabequelle auszuwählen.

c INFO-Taste

Drücken Sie sie, um Informationen (bspw. zur Aufwärtskonvertierung) einzublenden (Seite 17).

d UP CONVERT-Taste

Drücken Sie sie, um die Einstellung für die Abtastratenkonvertierung zu ändern.

e FILTER-Taste

Drücken Sie sie, um die Einstellung des DSD-Tiefpassfilters zu ändern (Seite 25).

f MUTE-Taste

Drücken Sie sie, um die Lautstärke stummzuschalten.

g DIMMER-Taste

Drücken Sie sie, um die Helligkeit des Displays am Hauptgerät anzupassen.

h HEADPHONE-Taste

Drücken Sie sie, um den analogen Audioausgang auszuwählen.

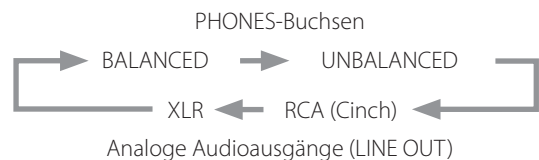

i DISPLAY-Taste

j MENU-Taste

Drücken Sie sie, um in den Einstellungsmodus zu wechseln (Seite 22).

Drücken Sie sie erneut, um aus dem Einstellungsmodus zum vorherigen Screen zu wechseln.

k Scroll-Tasten (^/∨)

Drücken Sie sie, um Menü-Einträge auszuwählen.

l ENTER-Taste

Drücken Sie sie, um Ihre Auswahl zu bestätigen.

m VOLUME-Tasten (+/-)

Dienen zur Einstellung der Lautstärke.

Hauptgerät: Übersicht und Funktionen

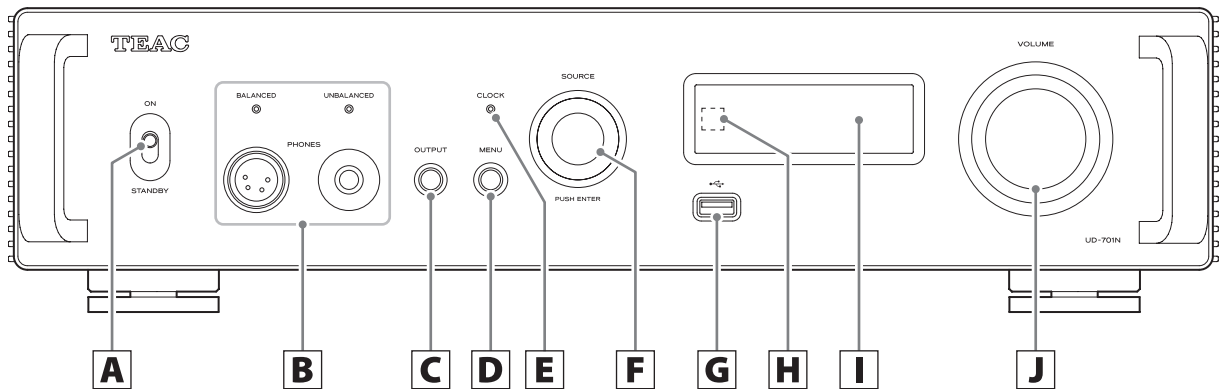

A Schalter STANDBY/ON

Damit schalten Sie das Gerät auf Standby bzw. ein.

- Wenn das Display inaktiv ist, obwohl der STANDBY/ON-Schalter auf ON gestellt wurde, liegt das in der Regel an einem folgenden Punkte.
- Das Gerät ist eingeschaltet, aber der Eintrag DIMMER (Display-Helligkeit) ist auf AUTO OFF eingestellt (Seite 24).
- Die automatische Energiesparfunktion wurde aktiviert und hat das Gerät auf Standby geschaltet (Seite 24).
- Das Netzkabel ist nicht angeschlossen.
- Das Gerät wurde über die Trigger-Funktion (Seite 10) in den Standby-Modus versetzt.

Um das Gerät einzuschalten, nachdem es von der automatischen Energiesparfunktion in den Standby-Modus versetzt wurde, drücken Sie die STANDBY/ON-Taste der Fernbedienung oder bringen Sie den STANDBY/ON-Schalter am Gerät in die Position STANDBY und anschließend in die Position ON.

B PHONES-Buchsen

Schließen Sie hier Kopfhörer (über stereophone 6,3 mm Klinken- oder 4-polige XLR-Stecker) an (Seite 12).

- Die leuchtende Anzeige zeigt den aktiven Analoganschluss an.

C OUTPUT-Taste

Drücken Sie sie, um den analogen Audioausgang auszuwählen.

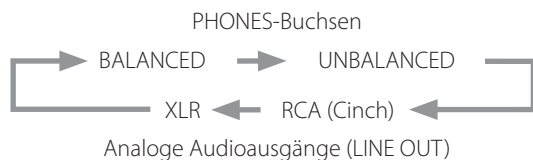

D MENU-Taste

Drücken Sie sie, um in den Einstellungsmodus zu wechseln (Seite 22).

Drücken Sie sie erneut, um aus dem Einstellungsmodus zum vorherigen Screen zu wechseln.

E CLOCK-Anzeige

Hier wird der Status der Clock-Synchronisation dargestellt.

- Leuchtet: Das Gerät synchronisiert sich auf das Clock-Signal, das am Sync-Eingang CLOCK (10MHz IN) anliegt.
- Blinkt: Es liegt kein Clock-Signal an oder es wurde bisher keine Synchronisation auf das Clock-Signal hergestellt.
- Aus: Es wird keine externe Clock genutzt.

- Weitere Informationen zu den Einstellungen für die Clock-Synchronisation finden Sie auf Seite 23.

F SOURCE-Regler

Dient zur Auswahl der Eingangsquelle.

In den Menüs schalten Sie damit zwischen den Optionen um.

Drücken Sie ihn, um ihn als ENTER-Taste zu verwenden.

In einem Menü blättern Sie damit durch die Menüoptionen bzw. Einstellwerte.

G USB-Speicherstick-Port

Hier schließen Sie einen USB-Speicherstick an.

- Um auf einem USB-Speicherstick gespeicherte Audiodateien wiederzugeben, wählen Sie NET als Eingangsquelle und steuern die Wiedergabe über die App (Seite 7).
- Die maximale Stromversorgung beträgt 0,5 A.
- Die USB-Speicherstick-Ports auf der Vorder- und Rückseite sind für USB-Speichersticks vorgesehen und nicht zum Anschluss an einen Computer geeignet. Um Audiomaterial von einem Computer wiederzugeben, verbinden Sie diesen mit dem USB-Port auf der Geräterückseite.

H Empfänger für die Fernbedienung

Hier wird das Signal der Fernbedienung empfangen. Wenn Sie die Fernbedienung verwenden, richten Sie sie auf den Empfänger für die Fernbedienung.

I Display

Im Display werden Informationen zur Audiowiedergabe sowie Menü-Screens eingeblendet.

Abtastratenkonvertierung

Die Funktion zur Abtastratenkonvertierung steht in Verbindung mit allen Eingängen zur Verfügung (Seite 23).

In der folgenden Tabelle sind die jeweiligen Samplingfrequenzen vor und nach der Abtastratenkonvertierung aufgeführt.

Eingangssignal		Konvertierungseinstellung			
Digitaler Audio-Eingang	USB	OFF	2× Fs	4× Fs	8× Fs
Anliegende Samplingfrequenz		Konvertierte Samplingfrequenz			
[kHz]		[kHz]			
32	–	32	64	128	256
44,1	44,1	44,1	88,2	176,4	352,8
88,2	88,2	88,2	88,2	176,4	352,8
176,4	176,4	176,4	176,4	176,4	352,8
–	352,8	352,8	352,8	352,8	352,8
48	48	48	96	192	384
96	96	96	96	192	384
192	192	192	192	192	384
–	384	384	384	384	384

 Entsprechend markierte Werte werden nicht konvertiert.

- Die maximal einstellbare Aufwärtskonvertierung beträgt 8× Fs.
- Für das Eingangsformat DSD steht keine Aufwärtskonvertierung zur Verfügung.

J VOLUME-Regler

Der Regler dient zum Einstellen der Lautstärke. Nach rechts heben Sie damit die Lautstärke an, nach links senken Sie sie ab.

- Um den Ausgangspegel am Analogausgang anpassen zu können, stellen Sie die Option LINE OUT LEVEL auf VARIABLE (Seite 23). Der Ausgangspegel am Analogausgang wird dann über den VOLUME-Regler des Geräts gesteuert.
- Die Lautstärke-Einstellungen werden für den analogen Audioausgang und den Kopfhörer separat gespeichert.

Display

Wenn das Gerät eingeschaltet ist



Nachdem die oben abgebildeten Meldungen eingeblendet wurden, wird die aktuelle Eingangsquelle angezeigt.

Screen für die Wiedergabequelle

Der Screen mit der Wiedergabequelle wird nach dem Einschalten angezeigt bzw. wenn in einem Einstellungs-Screen sieben Sekunden lang keine Eingabe am Gerät erfolgt.

Rechts neben der Wiedergabequelle wird entweder das Format oder der Pegel des Eingangssignals eingeblendet. Drücken Sie die DISPLAY-Taste auf der Fernbedienung, um zwischen den eingeblendeten Informationen umzuschalten.

Display-Beispiele

Informations-Screen für die Wiedergabequelle

Angehalten

Wiedergabequelle



Anzeige während der Überprüfung der Verbindung

Wiedergabe

Format Eingangssignal



Samplingfrequenz

Drücken Sie die DISPLAY-Taste auf der Fernbedienung.

Darstellung der Lautstärke



Lautstärke

Name der Wiedergabequelle

Hier wird der Name der gewählten Eingangsquelle dargestellt. Die Namen im Display sind den gewählten Anschlüssen wie folgt zugeordnet: Die in Klammern angegebenen Bezeichnungen werden beim Umschalten eingeblendet.

USB (USB)

USB-Port (USB-Typ B auf der Rückseite)

COAX1 (COAXIAL 1)

Digitale Audioeingangsbuchse 1 (Cinch)

COAX2 (COAXIAL 2)

Digitale Audioeingangsbuchse 2 (Cinch)

OPT1 (OPTICAL 1)

Optisch-digitale Audioeingangsbuchse 1

OPT2 (OPTICAL 2)

Optisch-digitale Audioeingangsbuchse 2

NET (NETWORK)

ETHERNET-Anschluss

Bluetooth (Bluetooth)

Bluetooth-Gerät

LINE RCA (LINE RCA)

Analoge Audioeingänge (Cinch)

LINE XLR (LINE XLR)

Analoge Audioeingänge (XLR)

Status des Eingangssignals

Hier wird der Signalstatus der Eingangsquelle dargestellt.

ANMERKUNG

Bei Auswahl von LINE RCA oder LINE XLR wird kein Signalstatus angezeigt.

CHECK

Die Verbindung wird überprüft.

PCM 32kHz

PCM 44.1kHz

PCM 48kHz

PCM 88.2kHz

PCM 96kHz

PCM 128kHz

PCM 176.4kHz

PCM 192kHz

PCM 256kHz

PCM 352.8kHz

PCM 384kHz

DSD 2.8MHz

DSD 5.6MHz

DSD 11.2MHz

DSD 22.5MHz

Die Einträge stehen für den Typ des Eingangssignals und die Samplingfrequenz.

Informations-Screen für das Wiedergabeformat

Drücken Sie während der Wiedergabe die Taste INFO auf der Fernbedienung, um Informationen zum Wiedergabeformat einzublenden.

- Ist für die Aufwärtskonvertierung die Einstellung „OFF“ gewählt, wird für das Eingangs- und Wiedergabesignal derselbe Wert eingeblendet.

Beispiel für Wiedergabequelle USB, COAX1, COAX2, OPT1 oder OPT2 (mit Aufwärtskonvertierung 8× Fs)

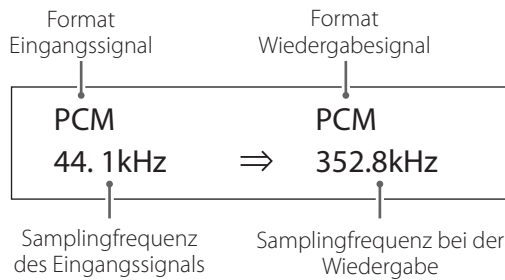

Beispiel für Wiedergabequelle NET oder Bluetooth (mit Aufwärtskonvertierung 4× Fs)

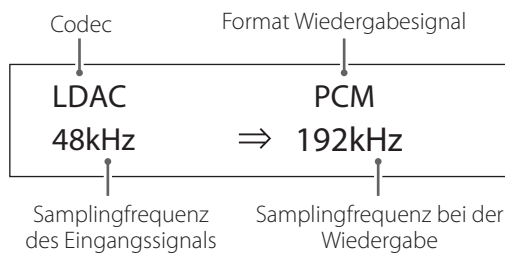

Darstellung der Lautstärke

Für die Darstellung der Lautstärke stehen zwei Einheiten zur Auswahl: STEP und dB. Die Auswahl erfolgt über die Einstellung VOLUME TYPE (Seite 24).

Wenn Sie den VOLUME-Regler des Geräts bedienen, wird der aktuelle Lautstärkewert im Display eingeblendet.

VOLUME TYPE in der Einstellung „STEP (0-100)“

Display-Beispiel

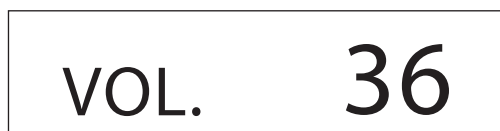

Der maximale Lautstärkepegel ist 100, der Minimalwert ist 0. Vor dem Anschluss eines Kopfhörers stellen Sie den VOLUME-Regler auf den Minimalwert (0). Andernfalls könnten laute Geräusche ausgegeben werden, die Kopfhörer oder Ihr Gehör schädigen und andere Probleme verursachen können.

VOLUME TYPE in der Einstellung „dB“

Display-Beispiel



Der maximale Lautstärkepegel ist +24 dB, der Minimalwert ist $-\infty$ dB (minus unendlich). Vor dem Anschluss eines Kopfhörers stellen Sie den VOLUME-Regler auf den Minimalwert ($-\infty$ dB). Andernfalls könnten laute Geräusche ausgegeben werden, die Kopfhörer oder Ihr Gehör schädigen und andere Probleme verursachen können.

Der eingestellte Ausgangspegel wird eingeblendet, wenn die Einstellung LINE OUT LEVEL auf „FIXED 0dB“ oder „FIXED +6dB“ eingestellt ist.

Beispiel: VOLUME TYPE in der Einstellung „dB“



- Sofern VOLUME TYPE auf „STEP (0-100)“ eingestellt ist, wird bei Auswahl der Option „FIXED 0dB“ der Wert „VOL. 86“ eingeblendet, mit der Option „FIXED +6dB“ dagegen der Wert „VOL. 90“.

Wenn die Einstellung LINE OUT LEVEL auf „OFF“ eingestellt ist, wird „VOL. 0“ bzw. „ $-\infty$ dB“ eingeblendet.

Beispiel: VOLUME TYPE in der Einstellung „dB“



LINE OUT LEVEL ist auf FIXED oder OFF eingestellt

Wenn Sie den VOLUME-Regler bedienen, wird Folgendes eingeblendet.

LINE OUT LEVEL ist auf FIXED eingestellt

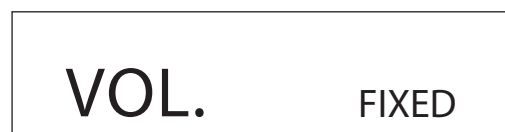

LINE OUT LEVEL ist auf OFF eingestellt

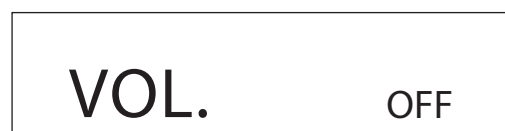

Grundlegende Bedienung

1 Bringen Sie den STANDBY/ON-Schalter in die Position ON, um das Gerät einzuschalten.

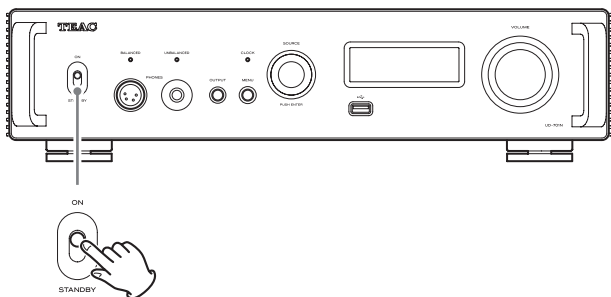

- Sofern dieses Gerät an einem Stereo-Verstärker angeschlossen ist, schalten Sie den Verstärker immer zuletzt ein.

2 Regeln Sie die Lautstärke vollständig zurück.

Minimieren Sie die Lautstärke über angeschlossene Geräte mit Lautstärkeregler (z. B. dieses Gerät bzw. ein daran angeschlossener Verstärker oder ein anderes Gerät).

3 Wählen Sie mit der OUTPUT-Taste die Anschlüsse für die analoge Audioausgabe.

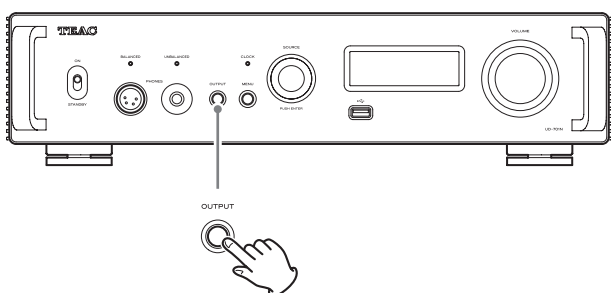

4 Wählen Sie die Eingangsquelle über den SOURCE-Regler aus.

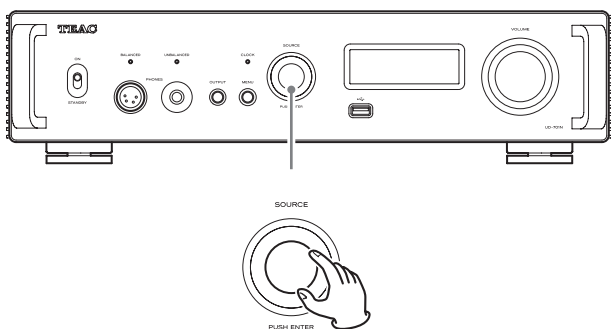

Nun erscheint die gewählte Quelle im Display.

- Alternativ verwenden Sie dazu die Tasten zur Auswahl der Eingangsquelle auf der Fernbedienung.
- Wenn es sich bei dem Eingangssignal nicht um ein digitales Audiosignal handelt oder sein Format von diesem Gerät nicht unterstützt wird (wie z. B. Dolby Digital oder DTS), wird kein Audiosignal ausgegeben. Stellen Sie den Digitalausgang des angeschlossenen Geräts auf die Ausgabe von PCM-Audio ein.
- Um Audiodateien über dieses Gerät auszugeben, nachdem Sie USB angewählt haben, müssen Sie zuerst den

entsprechenden Treiber auf dem Computer installieren, bevor Sie ihn anschließen (Seite 26).

- DSD-Daten können nur wiedergegeben werden, wenn als Eingangsquelle USB oder NET eingestellt ist (gilt auch für USB-Speichersticks) oder ein Eingangssignal im Format DoP anliegt.
- Um den NET-Anschluss oder einen der USB-Speicherstick auf der Vorder- oder Rückseite zu nutzen, installieren Sie die (kostenfreie) App TEAC HR Streamer auf einem Smartphone oder Tablet, das mit demselben Netzwerk wie das Gerät verbunden ist.

5 Starten Sie die Wiedergabe des Quellgeräts.

Lesen Sie dazu die Bedienungsanleitung dieses Geräts.

6 Stellen Sie die Lautstärke ein.

Bei Anschluss über die Line-Ausgänge

Sofern die Option LINE OUT LEVEL auf VARIABLE eingestellt ist, passen Sie die Lautstärke über den VOLUME-Regler des Geräts an. Sofern für die Option LINE OUT LEVEL eine andere Einstellung gewählt wird, kann die Lautstärke nicht über dieses Gerät gesteuert werden. Passen Sie die Lautstärke stattdessen an dem Verstärker oder Gerät an, an dem dieses Gerät angeschlossen ist.

Bei Anschluss eines Kopfhörers an diesem Gerät

Stellen Sie die Lautstärke über den VOLUME-Regler am Gerät ein.

- Sofern der VOLUME-Regler des Geräts aktiv ist, wird die aktuelle Lautstärke eingeblendet.

ANMERKUNG

- Im Werkzustand ist die automatische Energiesparfunktion aktiv (Seite 24).
- Sofern für DIMMER (Display-Helligkeit) die Einstellung AUTO OFF gewählt ist, wird das Display ausgeschaltet, wenn keine Bedienung am Gerät erfolgt (Seite 24).

Hinweise zu Bluetooth®

Wenn Sie dieses Gerät mit einem Mobiltelefon oder anderen Bluetooth-Geräten benutzen, sollte der Abstand zwischen den Geräten nicht mehr als 10 m betragen.

Abhängig von den aktuellen Bedingungen kann die tatsächliche Reichweite gegebenenfalls geringer sein.

Eine drahtlose Übertragung kann nicht für alle Bluetooth-Geräte garantiert werden.

Für Angaben zur Kompatibilität dieses Geräts mit anderen Bluetooth-Geräten lesen Sie die Bedienungsanleitung des anderen Geräts oder wenden Sie sich an den Händler, bei dem Sie das Gerät gekauft haben.

Profile

Dieses Gerät unterstützt die folgenden Bluetooth-Profile:

- A2DP (Advanced Audio Distribution Profile)
- AVRCP (Audio/Video Remote Control Profile)

Für eine drahtlose Übertragung von Audiomaterial über Bluetooth muss das Bluetooth-Gerät A2DP unterstützen.

Damit die Wiedergabefunktionen des Bluetooth-Geräts gesteuert werden können, muss das Gerät AVRCP unterstützen.

Selbst wenn ein Bluetooth-Gerät dieselben Profile unterstützt, kann die tatsächliche Funktionalität je nach Spezifikation abweichen.

Codecs

Dieses Gerät unterstützt die folgenden Codecs. Der Codec wird während der Audio-Übertragung automatisch ausgewählt.

- LDAC
- LHDC
- Qualcomm® aptX™ HD audio
- Qualcomm® aptX™ audio
- AAC
- SBC

Das Gerät wählt den passenden Codec abhängig von den Verbindungsbedingungen und dem Codec des verbundenen Bluetooth-Geräts.

LDAC ist eine von Sony entwickelte Audiatechnologie, die eine Übertragung hochauflösender (Hi-Res) Audioinhalte über Bluetooth ermöglicht. Im Gegensatz zu anderen mit Bluetooth kompatiblen Codecs wie z. B. SBC verzichtet LDAC auf eine Abwärtskonvertierung der hochauflösenden Audioinhalte* und sorgt dank effizienter Kodierung und Paketverwaltung für eine etwa dreimal höhere Datendichte** und eine einzigartige Klangqualität bei der Bluetooth-Wiedergabe.

* ausgenommen Inhalte im DSD-Format

** im Vergleich zu SBC (Subband Coding) bei einer Bitrate von 990 kbps (96/48 kHz) oder 909 kbps (88,2/44,1 kHz)

ANMERKUNG

- Es ist nicht möglich, einen bestimmten Codec über eine Taste o. ä. auszuwählen.
- Aufgrund der Eigenschaften der Bluetooth-Funktechnologie wird das Audiosignal auf diesem Gerät im Vergleich zum verbundenen Bluetooth-Gerät leicht verzögert wiedergegeben.

Geschützte Inhalte

Dieses Gerät unterstützt den Kopierschutzmechanismus SCMS-T und kann damit geschützte Inhalte wiedergeben.

Übertragungssicherheit

Dieses Gerät unterstützt bei der Funkübertragung per Bluetooth die im Bluetooth-Standard beschriebenen Sicherheitsfunktionen, garantiert aber nicht die Abhörsicherheit während der Übertragung.

Die TEAC CORPORATION ist nicht verantwortlich für etwaige bei der Übertragung über Bluetooth unberechtigt abgehörte Informationen.

Bluetooth® Funktechnologie (Fortsetzung)

Koppeln mit einem anderen Bluetooth-Gerät

Um das Gerät zum ersten Mal mit einem neuen oder einem anderen Bluetooth-Gerät zu verbinden, müssen Sie beide Geräte miteinander koppeln.

- 1 Bedienen Sie den SOURCE-Regler, um die Eingangsquelle Bluetooth auszuwählen.**



- 2 Aktivieren Sie die Bluetooth-Übertragung auf dem entfernten Bluetooth-Gerät.**

- 3 Drücken und halten Sie den SOURCE-Regler, um den Pairing-Modus zu aktivieren.**

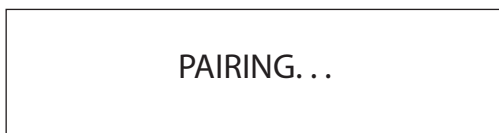

- „PAIRING...“ blinkt während des Kopplungsvorgangs.

- 4 Wählen Sie am entfernten Bluetooth-Gerät den Eintrag „UD-701N“ (dieses Gerät) aus.**

Wenn sich das Gerät im Pairing-Modus befindet, stellen Sie die Verkopplung über das andere Bluetooth-Gerät her. Details dazu finden Sie in der Bedienungsanleitung des Bluetooth-Geräts.

Nach erfolgreicher Kopplung wird am Gerät der Name des verbundenen Geräts sowie die Eingangsquelle eingeblendet.

Display-Beispiel

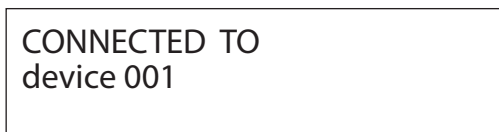

Wiedergabe von einem Bluetooth-Gerät

- Führen Sie die Kopplung erneut durch, wenn Sie das Gerät zum ersten Mal mit einem anderen Bluetooth-Gerät verwenden möchten.
- Achten Sie beim Koppeln und Verbinden darauf, dass die beiden Bluetooth-Geräte nur wenige Meter voneinander entfernt sind. Ist der Abstand zu groß, können die Geräte möglicherweise nicht gekoppelt/verbunden werden.

- 1 Aktivieren Sie die Bluetooth-Übertragung auf dem entfernten Bluetooth-Gerät.**

- 2 Bedienen Sie den SOURCE-Regler, um die Eingangsquelle Bluetooth auszuwählen.**

Bluetooth wird als Quelle eingestellt.

- Alternativ verwenden Sie die Bluetooth-Taste auf der Fernbedienung.

Display-Beispiel

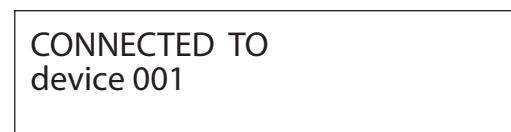

Dieses Gerät sucht nach verkoppelten Geräten und verbindet sich dann automatisch, sofern eines erkannt wurde.

ACHTUNG

Abhängig vom Bluetooth-Gerät müssen Sie dort eventuell weitere Bedienschritte ausführen, um die Verbindung einzurichten. Wenn eine Verbindung nicht möglich ist, lesen Sie bitte die Bedienungsanleitung des Bluetooth-Geräts.

Wechseln des verbundenen Geräts

1 Drücken Sie den SOURCE-Regler, um DEVICE SELECT einzublenden.

In der Fußzeile des Displays wird das zuletzt verbundene Gerät angeboten.

Display-Beispiel

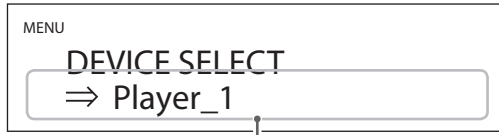

Name des zuletzt verbundenen Geräts

2 Bedienen Sie den SOURCE-Regler, um bereits verkoppelte Bluetooth-Geräte einzublenden.

- Das Gerät kann bis zu acht gekoppelte Geräte speichern.
- Wenn kein gekoppeltes Gerät verfügbar ist, wird im Screen die folgende Meldung eingeblendet:



- Drücken und halten Sie die Taste ENTER, um den Pairing-Modus aufzurufen (Seite 20).
- Die ersten 16 Buchstaben des Gerätenamens werden dargestellt.
- Wenn der Gerätename andere Zeichen als englische Buchstaben enthält, wird dieser nicht korrekt dargestellt.

3 Drücken Sie den SOURCE-Regler, um eine Verbindung herzustellen.

Nachdem die Verbindung eingerichtet wurde, wird die Eingangsquelle im Display eingeblendet.

ACHTUNG

- Wenn die Eingangsquelle nicht angezeigt wird, schalten Sie beide Geräte unabhängig vom Verbindungsstatus dieses und des anderen Bluetooth-Geräts aus und wieder ein. Versuchen Sie dann erneut, die Verbindung herzustellen.
- Abhängig vom Bluetooth-Gerät müssen Sie dort eventuell weitere Bedienschritte ausführen, um die Verbindung einzurichten.
Wenn eine Verbindung nicht möglich ist, lesen Sie bitte die Bedienungsanleitung des Bluetooth-Geräts.

4 Starten Sie die Wiedergabe auf dem anderen Bluetooth-Gerät.

Stellen Sie sicher, dass die Lautstärke am anderen Bluetooth-Gerät aufgedreht ist. Wenn die Lautstärke auf dem Wiedergabegerät nicht aufgedreht ist, kann es sein, dass das Gerät kein Audiosignal ausgibt.

ANMERKUNG

Drücken und halten Sie die Taste MENU, um alle gekoppelten Geräte zu entfernen.

Einstellungen

- 1 Drücken Sie die Taste MENU, um den Menü-Screen zu öffnen.**

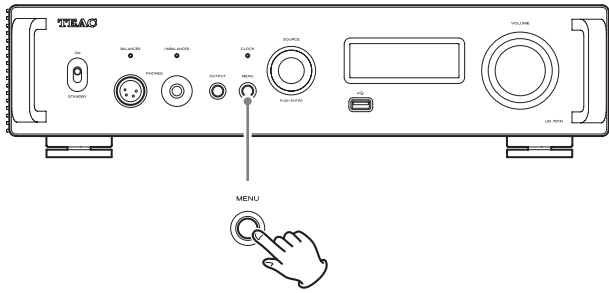

- 2 Wählen Sie mit dem SOURCE-Regler die Einstellung aus, die Sie bearbeiten möchten.**

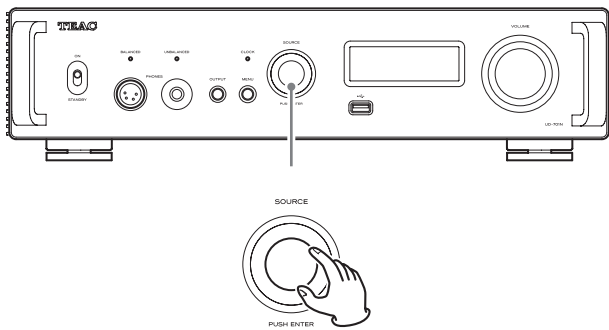

- Alternativ verwenden Sie die Scroll-Tasten (∧, ∨) auf der Fernbedienung.

Die Einstelloptionen werden in dieser Reihenfolge angeboten.

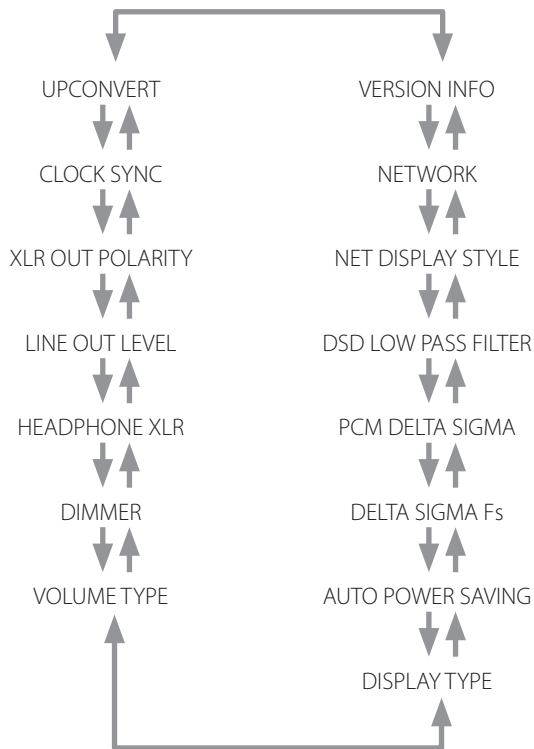

- 3 Drücken Sie den SOURCE-Regler.**

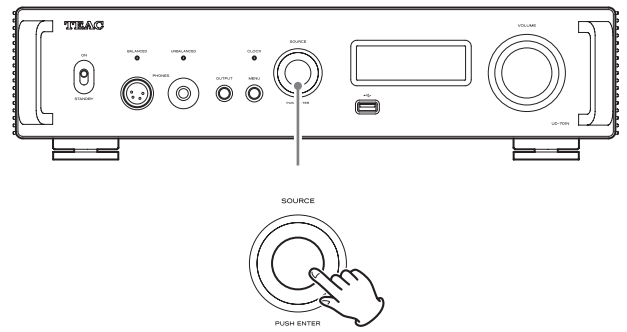

- Alternativ drücken Sie die ENTER-Taste auf der Fernbedienung.
- Der aktuell eingestellte Wert wird im Display dargestellt.

- 4 Bedienen Sie den SOURCE-Regler, um den eingestellten Wert zu verändern.**

- Alternativ verwenden Sie die Scroll-Tasten (∧, ∨) auf der Fernbedienung.
- Drücken Sie die Taste MENU, um eine andere Einstellung auszuwählen.

- 5 Drücken Sie den SOURCE-Regler.**

- Alternativ drücken Sie die ENTER-Taste auf der Fernbedienung.

- 6 Wenn Sie die Anpassung der Einstellungen abgeschlossen haben, drücken Sie die Taste MENU, um wieder den Status der Eingangsquelle darzustellen.**

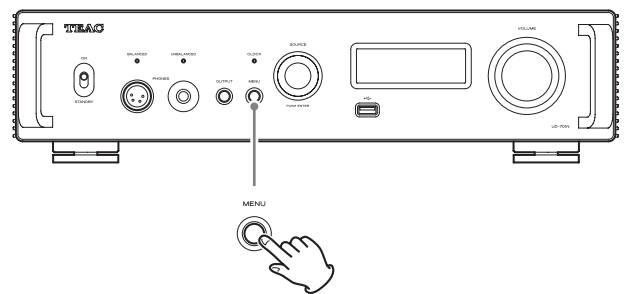

- Sofern Sie etwa sieben Sekunden lang keine Eingabe vornehmen, wird im Display wieder der Status der Eingangsquelle eingeblendet.

Abtastratenkonvertierung

Mit dieser Funktion aktivieren Sie die Aufwärtskonvertierung von PCM-Eingangssignalen.

- Auf Seite 15 sind die jeweiligen Samplingfrequenzen vor und nach der Abtastratenkonvertierung aufgeführt.



OFF

Das Eingangssignal wird unverändert und ohne Aufwärtskonvertierung auf den D/A-Wandler gespeist.

2x Fs

Sofern das Audiosignal weniger als das Doppelte der Standard-Samplingrate aufweist, wird es auf die 2-fache Samplingrate aufwärtskonvertiert und an den D/A-Wandler ausgegeben.

4x Fs

Sofern das Audiosignal weniger als das Vierfache der Standard-Samplingrate aufweist, wird es auf die 4-fache Samplingrate aufwärtskonvertiert und an den D/A-Wandler ausgegeben.

8x Fs

Sofern das Audiosignal weniger als das Achtfache der Standard-Samplingrate aufweist, wird es auf die 8-fache Samplingrate aufwärtskonvertiert und an den D/A-Wandler ausgegeben.

Clock-Synchronisation

- Clock Sync steht nur für die Eingangsquellen USB, NET (inkl. USB-Speichersticks), COAXIAL, OPTICAL oder Bluetooth zur Verfügung.



OFF

Es findet keine Clock-Synchronisation statt.

ON (DIN ASYNC)

Die Master-Clock des Geräts wird auf das 10 MHz Clock-Signal synchronisiert, das am Sync-Eingang CLOCK (10MHz IN) anliegt.

- Sofern als Eingangsquelle COAXIAL, OPTICAL oder Bluetooth eingestellt ist, aktivieren Sie diese Option nur, wenn dieses Gerät auf eine externe Clock synchronisiert ist.

ON (DIN SYNC)

Die Master-Clock des Geräts wird auf das 10 MHz Clock-Signal synchronisiert, das am Sync-Eingang CLOCK (10MHz IN) anliegt.

- Sofern als Eingangsquelle COAXIAL, OPTICAL oder Bluetooth eingestellt ist, aktivieren Sie diese Option, wenn dieses Gerät sowie das digitale Wiedergabegerät auf dieselbe externe Clock synchronisiert sind.

ANMERKUNG

Sofern als Eingangsquelle USB oder NET (inklusive USB-Speichersticks) gewählt wurde, ist die Funktion in den Stellungen ON (DIN ASYNC) und ON (DIN SYNC) immer identisch.

XLR-Polarität



Dient zur Auswahl der Polarität für die analogen XLR-Audioausgänge (LINE OUT).

PIN2 HOT

Ausgabe über die XLR-Anschlüsse, an Pin 2 liegt die Plus-Phase (HOT) an.

PIN3 HOT

Ausgabe über die XLR-Anschlüsse, an Pin 3 liegt die Plus-Phase (HOT) an.

Line-Ausgangspegel



Dient zur Einstellung des Ausgangspegels an den analogen Audioausgängen (LINE OUT).

FIXED 0dB

Der Ausgangspegel wird mit maximal 2 Vrms ausgegeben. Wählen Sie diese Option, wenn Sie die Lautstärke am Verstärker einstellen möchten.

FIXED +6dB

Der Ausgangspegel ist auf 4 Vrms begrenzt. Wählen Sie diese Option, wenn Sie die Lautstärke am Verstärker einstellen möchten.

- Sollte der Klang verzerrt wiedergegeben werden, wählen Sie die Einstellung FIXED 0dB.

VARIABLE

Der Ausgangspegel am Analogausgang wird nun über den VOLUME-Regler des Geräts gesteuert. Wählen Sie diese Option, wenn Sie die Lautstärke an diesem Gerät einstellen möchten.

OFF

Es wird kein Audiosignal ausgegeben.

Einstellungen (Fortsetzung)

Kopfhörer-Einstellungen (XLR)



Dient zur Treiberauswahl für den an der Buchse BALANCED PHONES angeschlossenen Kopfhörer.

BALANCED

Symmetrische Kopfhörer werden über separate Leitungen angesteuert. Die negativen und positiven Kontakte sind auf gegensätzliche Polaritäten ausgelegt.

ACTIVE GROUND

Der Verstärker ist so ausgelegt, dass der negative Kontakt des Kopfhörers 0 V entspricht.

Display-Helligkeit



BRIGHT

Hell

SLIGHTLY BRIGHT

Gedimmt

DARK

Dunkel

AUTO OFF

Automatische Abschaltung

- Das Display wird ausgeschaltet, wenn keine Bedienung am Gerät erfolgt.

Darstellung der Lautstärke

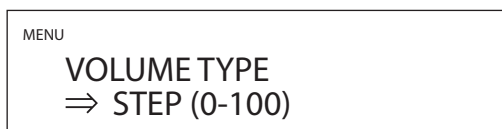

Hier stellen Sie den Typ der Lautstärkenanzeige ein.

STEP (0-100)

Die Lautstärke wird als Wert zwischen 0 (Minimum) und 100 (Maximum) angezeigt.

dB

Die Lautstärke wird in Dezibel (dB) angezeigt.

Zusatzanzeige

Hier stellen Sie ein, welche Informationen rechts neben der Wiedergabequelle eingeblendet werden.



VOLUME

Blendet die Lautstärke ein.

SAMPLING FREQ.

Blendet Informationen zur Wiedergabequelle ein.

Automatische Energiesparfunktion

Dieses Gerät bietet eine automatische Energiesparfunktion.

- Im Werkzustand ist die automatische Energiesparfunktion aktiv.

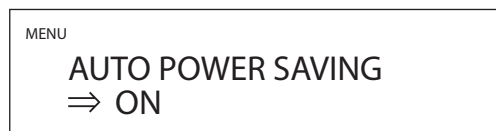

OFF

Die automatische Stromsparfunktion ist deaktiviert.

ON

Das Gerät wird automatisch in den Standby-Modus versetzt, sofern für etwa 30 Minuten keine Audiowiedergabe und keine Bedienung am Gerät erfolgt.

D/A-Konvertierung für das PCM-Signal

DELTA SIGMA Fs



Hier stellen Sie die Samplingfrequenz für die $\Delta\Sigma$ -Modulation ein. Wählen Sie die gewünschte Klangeinstellung.

128x Fs

256x Fs

512x Fs

PCM DELTA SIGMA



Hier stellen Sie das Ausgabeformat für die $\Delta\Sigma$ -Modulation ein.

MULTI BIT

Die Ausgabe erfolgt über Multi-Level.

DSD (1 BIT)

Die Ausgabe erfolgt im DSD-Format.

DSD-Tiefpassfilter

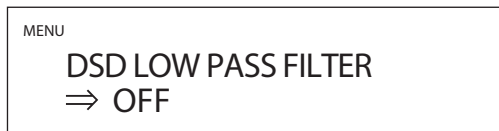

OFF

Der Tiefpassfilter ist deaktiviert.

FIR 1

FIR-Tiefpassfiltertyp 1

FIR 2

FIR-Tiefpassfiltertyp 2

- Die Einstellungen FIR 1 und FIR 2 sind nur dann wirksam, wenn ein DSD-Signal anliegt und/oder wenn PCM DELTA SIGMA auf DSD (1 BIT) eingestellt ist.

Display-Darstellung für den Netzwerkeingang



Hier wählen Sie aus, was dargestellt wird, wenn das Netzwerk als Wiedergabequelle ausgewählt ist.

NORMAL

Die Wiedergabequelle wird zusammen mit dem Format des Eingangssignals oder der Lautstärke dargestellt.

PLAYER

Der Index, die Zeit und andere Einträge werden dargestellt.

Einstellung für die Stromversorgung über den Netzwerkanschluss

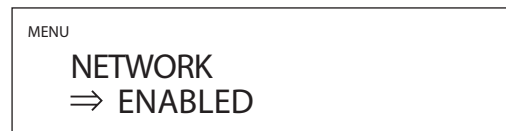

Hiermit schalten Sie die Stromversorgung der Netzwerkeingangsschaltung ein bzw. aus.

ENABLED

Dadurch wird die Stromversorgung der Netzwerkeingangsschaltung aktiviert und Audiodateien aus dem Netzwerk abgespielt.

DISABLED

Dadurch wird die Stromversorgung der Netzwerkeingangsschaltung deaktiviert und ihr Betrieb beendet.

NET wird entsprechend nicht als Eingangsquelle angeboten (Seite 16).

Systeminformationen

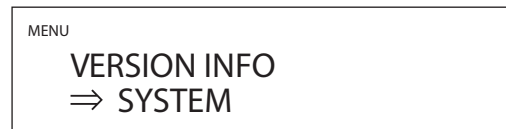

Hier können Sie die Firmware des Geräts anzeigen lassen.

SYSTEM

Firmware-Version des Microcomputers

USB

Firmware-Version für USB

FPGA

Firmware-Version für FPGA

Bluetooth

Firmware-Version des Bluetooth-Moduls

NETWORK

Firmware-Version des Netzwerkmoduls

Musikwiedergabe von einem Computer

Unterstützte Betriebssysteme

Dieses Gerät unterstützt den Anschluss über USB an Computern mit folgenden Betriebssystemen.

Für andere Betriebssysteme kann ein korrekter Betrieb nicht zugesichert werden (Stand Juli 2021).

Betrieb mit einem Mac

OS X Yosemite (10.10)

OS X El Capitan (10.11)

macOS Sierra (10.12)

macOS High Sierra (10.13)

macOS Mojave (10.14)

macOS Catalina (10.15)

macOS Big Sur (11)

Betrieb unter Windows

Windows 7 (32/64 Bit)

Windows 8 (32/64 Bit)

Windows 8.1 (32/64 Bit)

Windows 10 (32/64 Bit)

Treiberinstallation

Betrieb mit einem Mac

Das Gerät kann mit dem in das Betriebssystem integrierten Treiber betrieben werden, sodass keine Treiberinstallation erforderlich ist.

Für die Nutzung der Bulk Pure Enhanced Technology (Bulk Pet) müssen entsprechende Treiber installiert werden.

Betrieb unter Windows

Um Dateien mit diesem Gerät über einen Computer wiederzugeben, müssen Sie den entsprechenden Treiber auf dem Computer installieren.

WICHTIGER HINWEIS

Bevor Sie das Gerät über ein USB-Kabel an Ihrem Computer anschließen, installieren Sie zuerst die zugehörige Treibersoftware. Wenn Sie das Gerät ohne eine vorherige Treiberinstallation über USB an Ihrem Computer anschließen, ist kein ordnungsgemäßer Betrieb möglich.

Abhängig von der jeweiligen Hard-/Software-Konfiguration ist eine Funktion möglicherweise auch mit den oben genannten Betriebssystemen nicht gewährleistet.

Treiberinstallation auf einem Computer

Laden Sie die Treiber-Software von der folgenden URL auf den Computer herunter und installieren Sie sie.

Einzelheiten zur Installation und den Einstellungen für das Betriebssystem finden Sie im TEAC ASIO USB DRIVER Installation Guide, das dem Treiber beiliegt.

<https://teac.jp/int/product/ud-701n/download>

Hinweis zu den Übertragungsmodi

Dieses Gerät kann Daten wahlweise im isochronen oder Bulk-Pet-Modus übertragen.

Folgende Samplingraten können übertragen werden: 44,1 kHz, 48 kHz, 88,2 kHz, 96 kHz, 176,4 kHz, 192 kHz, 352,8 kHz und 384 kHz.

Bei korrektem Anschluss können Sie im Betriebssystem Ihres Computers das Wiedergabegerät „TEAC USB AUDIO DEVICE“ auswählen.

- Die vom Computer ausgegebenen Audiodaten werden während der Übertragung über die Clock des Geräts synchronisiert, wodurch Timing-Schwankungen (Jitter) minimiert werden.

Download der Wiedergabesoftware TEAC HR Audio Player

Unsere kostenlose Anwendung TEAC HR Audio Player (für Mac und Windows) unterstützt die Wiedergabe von DSD-Dateien und steht auf unserer Webseite TEAC International zum Download zur Verfügung.

https://teac.jp/int/product/hr_audio_player/download

Hinweise zur Einrichtung von TEAC HR Audio Player

Um 22,5MHz DSD-Aufnahmen mit dem TEAC HR Audio Player wiederzugeben, wählen Sie im Configure-Fenster für den Parameter „Decode mode“ die Einstellung „DSD Native“.

Für andere Formate als 22,5MHz DSD können Sie die Option nach Belieben auf „DSD over PCM“ oder „DSD Native“ einstellen.

Weitere Informationen finden Sie im Abschnitt „Selecting the DSD decoding mode“ im TEAC HR Audio Player Owner's Manual.

Wiedergabe von Audiodateien von einem Computer

1 Verbinden Sie den USB-Port auf der Geräterückseite mit einem USB-Kabel mit Ihrem Computer.

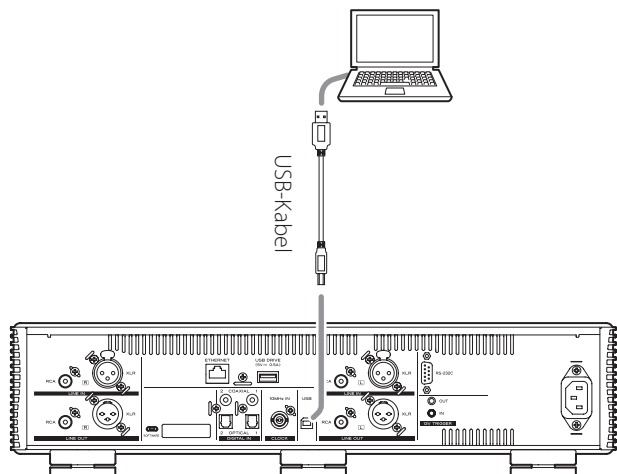

- Verwenden Sie ein Kabel mit einem für das Gerät geeigneten Anschluss.

2 Schalten Sie den Computer ein.

- Warten Sie, bis das Betriebssystem vollständig hochgefahren ist.

3 Bringen Sie den STANDBY/ON-Schalter in die Position ON, um das Gerät einzuschalten.

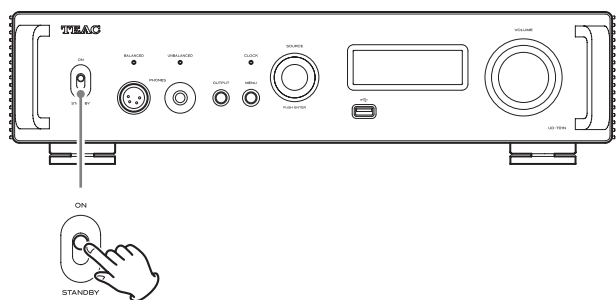

4 Bedienen Sie den SOURCE-Regler, um USB auszuwählen.

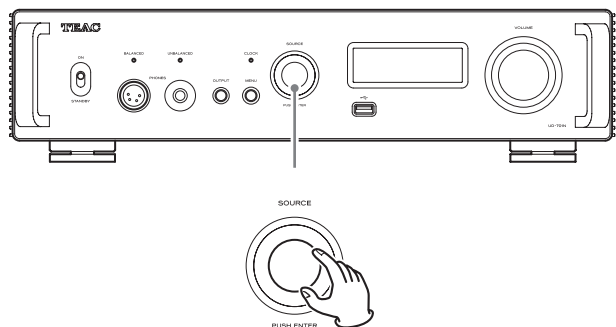

5 Starten Sie die Wiedergabe einer Audiodatei auf dem Computer.

Für eine bessere Klangqualität wählen Sie am Computer eine hohe Ausgangslautstärke und passen die Lautstärke am Verstärker entsprechend an.

Reduzieren Sie die Lautstärke des Verstärkers, bevor Sie die Wiedergabe starten. Heben Sie dann die Lautstärke allmählich an.

Bevor Sie einen am Gerät angeschlossenen Kopfhörer aufsetzen, drehen Sie den VOLUME-Regler gegen den Uhrzeigersinn ganz herunter. Heben Sie dann die Lautstärke allmählich an.

- Der Computer und das Gerät können sich nicht gegenseitig steuern.
- Vermeiden Sie Folgendes, wenn Sie Audiodateien über USB wiedergeben. Es kann andernfalls zu einer Fehlfunktion des Computers kommen. Beenden Sie in jedem Fall die Wiedergabe-Software, bevor Sie eine der folgenden Aktionen ausführen.
 - Abziehen des USB-Kabels
 - Gerät aus- oder auf Standby schalten
 - Wechseln der Eingangsquelle
- Bei der Wiedergabe einer Audiodatei über USB werden auch die Systemklänge des Computers über das Gerät ausgegeben. Um die Ausgabe dieser Klänge zu verhindern, nehmen Sie die entsprechenden Einstellungen am Computer vor.
- Wenn Sie das Gerät mit dem Computer verbinden oder die Wiedergabequelle auf USB einstellen, nachdem die Wiedergabe-Software gestartet wurde, werden die Audiodateien evtl. nicht ordnungsgemäß wiedergegeben. In diesem Fall starten Sie die Software zur Audiowiedergabe oder den Computer neu.

MQA (Master Quality Authenticated)

MQA ist eine preisgekrönte Technologie aus Großbritannien, mit der sich der Klang einer Master-Aufnahme originalgetreu übertragen lässt. Die Master-MQA-Datei ist vollständig authentifiziert und eignet sich aufgrund ihrer Größe für das Streamen oder den Download.

Für weitere Informationen besuchen Sie bitte mqa.co.uk.

Der UD-701N integriert die MQA-Technologie, dank der Sie MQA-Audiodateien und -Streams mit dem originalen Klang der Master-Aufnahmen wiedergeben können.

„MQA“ oder „MQA.“ sind Hinweise darauf, dass das Gerät einen MQA-Stream oder eine MQA-Datei dekodieren und wiedergeben kann. Zudem ist damit sichergestellt, dass der Klang bei der Wiedergabe exakt dem Sound des Quellmaterials entspricht. „MQA.“ zeigt, dass eine MQA-Studio-Datei wiedergegeben wird, die wahlweise im Studio durch den Künstler/Produzenten oder durch den jeweiligen Rechteinhaber authentifiziert wurde.

- Dieses Gerät kann MQA-Streams und -Dateien nur dann dekodieren, wenn als Wiedergabequelle NET (inklusive USB-Speichersticks), USB, COAXIAL oder OPTICAL gewählt wurde.

Display-Beispiel während der MQA-Wiedergabe

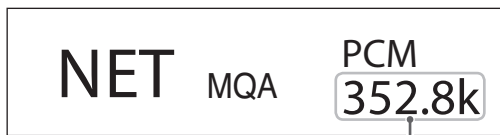

Ursprüngliche Samplingfrequenz

Fehlerbehebung

Bei Problemen mit dem Gerät lesen Sie bitte zuerst die folgenden Informationen, bevor Sie den technischen Service kontaktieren. Wenn weiterhin Fehler auftreten, wenden Sie sich zuerst an den Händler, bei dem Sie das Gerät gekauft haben.

Allgemein

Das Gerät lässt sich nicht einschalten.

- ➔ Stellen Sie sicher, dass das Netzkabel vollständig in die Steckdose gesteckt wurde. Wenn die Steckdose schaltbar ist, stellen Sie sicher, dass sie eingeschaltet ist.
- ➔ Schließen Sie ein anderes elektrisches Gerät an der Steckdose an, um sicherzustellen, dass sie Spannung ausgibt.
- ➔ Wenn das Gerät automatisch in den Standby-Modus geschaltet wurde, drücken Sie auf der Fernbedienung die Taste STANDBY/ON, um es wieder einzuschalten.

Das Gerät schaltet sich selbstständig aus.

- ➔ Möglicherweise wird das Gerät durch die automatische Energiesparfunktion ausgeschaltet. Stellen Sie den Schalter STANDBY/ON auf STANDBY zurück und dann erneut auf ON. Ändern Sie gegebenenfalls die Einstellung der automatischen Energiesparfunktion (Seite 24).

Die Fernbedienung funktioniert nicht.

- ➔ Schalten Sie das Hauptgerät ein (Seite 18).
- ➔ Wenn die Batterien erschöpft sind, ersetzen Sie beide durch neue Batterien (Seite 12).
- ➔ Die Fernbedienung funktioniert nicht, wenn sich Hindernisse zwischen ihr und dem Gerät befinden. Richten Sie die Fernbedienung in einer Entfernung von maximal 7 Metern auf die Vorderseite des Geräts (Seite 12).

Ein TV- oder anderes Gerät arbeitet fehlerhaft.

- ➔ Fernseher und andere Geräte mit einer eigenen Fernsteuerung können unter Umständen über die Fernbedienung dieses Geräts angesprochen werden.

Es sind Brummgeräusche zu hören.

- ➔ Verlegen Sie die Anschlusskabel mit möglichst großem Abstand zu Störquellen wie Netzkabeln oder Neonleuchten, da diese Einstreuungen verursachen können.

Es wird kein Audiosignal ausgegeben.

- ➔ Sofern an diesem Gerät ein Stereo-Verstärker angeschlossen ist, passen Sie die Lautstärke dort an.
- ➔ Wenn Sie das Gerät mit Kopfhörern nutzen, passen Sie die Lautstärke über den Regler VOLUME an.
- ➔ Wählen Sie den Eingang mit der gewünschten Audioquelle mit dem SOURCE-Regler aus.
- ➔ Drücken Sie die OUTPUT-Taste, um die Anschlüsse für die analoge Audioausgabe auszuwählen.
- ➔ Überprüfen Sie die Anschlüsse des externen Geräts.
- ➔ Das Gerät kann nur zweikanalige Audiosignale wiedergeben. Details zu den Signalformaten finden Sie in den technischen Spezifikationen.

Der Kopfhörer gibt das Signal nur auf einer Seite wieder.

- ➔ Stellen Sie sicher, dass der Stecker vollständig eingesteckt ist.

Clock-Synchronisation

Die CLOCK-Anzeige blinkt dauerhaft.

- ➔ Stellen Sie die Clock-Synchronisation auf OFF, wenn Sie sie nicht nutzen.
- ➔ Möglicherweise kann sich das Gerät nicht auf das empfangene Clock-Signal synchronisieren. Überprüfen Sie die Clock-Sync-Anschlüsse sowie die entsprechenden Einstellungen der angeschlossenen Komponente.

Anschluss an einen Computer

Das Gerät wird vom Computer nicht erkannt.

- ➔ Auf Seite 26 finden Sie weitere Informationen zu den unterstützten Betriebssystemen. Die Funktion kann nur mit den hier genannten Betriebssystemen garantiert werden.

Es kommt zu Nebengeräuschen.

- ➔ Wenn während der Wiedergabe einer Audiodatei andere Anwendungen gestartet werden, kann es zu Nebengeräuschen und Unterbrechungen der Wiedergabe kommen. Vermeiden Sie daher, während der Wiedergabe andere Anwendungen zu starten.
- ➔ Wenn das Gerät über einen USB-Hub mit dem Computer verbunden ist, kann es zu Nebengeräuschen kommen. Schließen Sie das Gerät in diesem Fall direkt am Computer an.

Audiodateien können nicht wiedergegeben werden.

- ➔ Schließen Sie das Gerät an den Computer an und wählen Sie an diesem Gerät als Eingangsquelle USB, bevor Sie die Wiedergabesoftware starten.
Wenn Sie das Gerät mit dem Computer verbinden oder die Wiedergabequelle auf USB einstellen, nachdem die Software zur Musikwiedergabe gestartet wurde, werden die Musikdateien evtl. nicht ordnungsgemäß wiedergegeben.

Die Wiedergabe funktioniert nicht mehr.

- ➔ Überprüfen Sie die Einstellung für das Audioausgabegerät des Betriebssystems. Versuchen Sie, den Treiber zu löschen und neu zu installieren. Einzelheiten dazu finden Sie im TEAC ASIO USB DRIVER Installation Guide, das dem Treiber beiliegt.

Bluetooth-Verbindung

Gerätename kann nicht eingablenet werden.

- ➔ Dieses Gerät kann Symbole oder Doppelbyte-Zeichen inklusive der Sprachen Japanisch und Chinesisch nicht darstellen. Verwenden Sie für die Benennung von Bluetooth-Geräten, die Sie mit diesem Gerät verbinden, ausschließlich englischsprachige Zeichen und Ziffern.

Wechseln des verbundenen Bluetooth-Geräts nicht möglich.

- ➔ Dieses Gerät kann über Bluetooth nicht gleichzeitig mit mehreren Bluetooth-Geräten verbunden sein.
Um das mit diesem Gerät verbundene Bluetooth-Gerät zu wechseln, beenden Sie die Verbindung mit dem aktuell gekoppelten Bluetooth-Gerät, bevor Sie die Verbindung mit einem anderen Bluetooth-Gerät einrichten.

Es wird kein Klang ausgegeben oder die Lautstärke ist niedrig.

- ➔ Stellen Sie sicher, dass die Lautstärke am anderen Bluetooth-Gerät aufgedreht ist. Wenn die Lautstärke auf dem Wiedergabegerät

nicht aufgedreht ist, kann es sein, dass das Gerät kein Audiosignal ausgibt.

Da dieses Gerät einen Mikrocontroller verwendet, können externe Störgeräusche oder andere Einstreuungen zu Fehlfunktionen des Geräts führen. In diesem Fall ziehen Sie das Netzkabel ab, warten etwas und schalten das Gerät dann wieder ein, um den Betrieb fortzusetzen.

Zurücksetzen auf Werkseinstellungen

1 Halten Sie die Taste MENU gedrückt und bringen Sie den STANDBY/ON-Schalter in die Position ON.

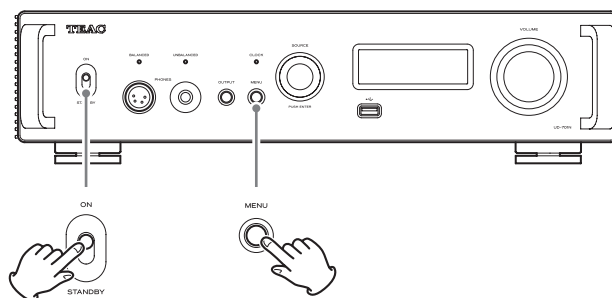

2 Wenn das Menü FACTORY RESET erscheint, lassen Sie die Taste MENU los.

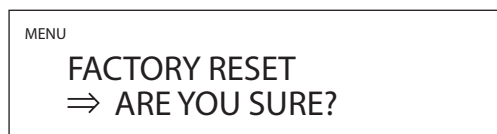

3 Drücken Sie den SOURCE-Regler.

Wenn im Display „PLEASE WAIT!“ erscheint, wird das Gerät zurückgesetzt.



Nachdem die Werkseinstellungen wiederhergestellt wurden, wird der Screen der Wiedergabequelle eingablenet.

Display-Beispiel



ACHTUNG

- Schalten Sie das Gerät in keinem Fall auf Standby, bevor der Screen mit der Wiedergabequelle eingablenet wird.
- Durch diesen Vorgang werden alle Einstellungen inklusive der Netzwerkeinstellungen auf die Vorgaben zurückgesetzt.
- Bei den Werkseinstellungen handelt es sich um die Werte, die in den Bildschirmabbildungen in dieser Anleitung dargestellt werden.

Spezifikationen

Analoge Audioausgänge

Anschlüsse	XLR-Buchsen × 1 Paar (L/R) Cinch-Buchsen (RCA) × 1 Paar (L/R)
Ausgangsimpedanz	XLR: 220 Ω RCA (Cinch): 180 Ω
Maximaler Ausgangspegel (1 kHz/Vollaussteuerung, an 10 kΩ)	
FIXED 0dB	XLR/CINCH: 2,0 Vrms
FIXED +6dB	XLR/CINCH: 4,0 Vrms
VARIABLE	XLR: 12 Vrms RCA (Cinch): 6 Vrms
Frequenzgang*	5 Hz – 80 kHz (+1 dB/–6 dB)
Rauschabstand*	108 dB (A-gewichtet, 1 kHz)
Verzerrungen*	0,002% (1 kHz, LPF: 20 Hz – 20 kHz)
*Messbedingungen	
Eingangssignal:	11,2MHz DSD
Gemessener Ausgang:	RCA (Cinch)
DSD-Tiefpassfilter:	FIR 1

Kopfhörerausgang

Anschlüsse	Genormte 6,3 mm Stereoklinkenbuchse × 1 4-polige XLR-Buchse × 1
Maximale Nutzausgangsleistung	
UNBALANCED	500 mW + 500 mW (an 32 Ω)
BALANCED	700 mW + 700 mW (an 32 Ω)
Zulässiger Impedanzbereich	16 bis 600 Ω

Analoge Audioeingänge

Anschlüsse	XLR-Buchsen × 1 Paar Cinch-Buchsen (RCA) × 1 Paar (L/R)
Eingangsimpedanz	XLR: 50 kΩ RCA: 25 kΩ
Maximaler Eingangspegel	XLR: 5 Vrms RCA: 2,5 Vrms

Digitale Audioeingänge**

USB	1 (Typ-B-Port, USB 2.0 oder höher)
Eingangssignalfomate	
Linear PCM	44,1 kHz, 48 kHz, 88,2 kHz, 96 kHz, 176,4 kHz, 192 kHz, 352,8 kHz, 384 kHz 16 Bit, 24 Bit, 32 Bit
DSD	2,8 MHz, 5,6 MHz, 11,2 MHz, 22,5 MHz
COAXIAL Digital	2
Eingangsspegel	0,5 Vpp
Eingangsimpedanz	75 Ω

Eingangssignalfomate

Linear PCM	32 kHz, 44,1 kHz, 48 kHz, 88,2 kHz, 96 kHz, 176,4 kHz, 192 kHz 16 Bit, 24 Bit
------------	--

DSD	2,8 MHz (bei Übertragung mit 176,4 kHz/24 Bit über DoP)
-----	--

OPTICAL Digital 2

Eingangsspegel	–24,0 bis –14,5 dBm Peak
----------------	--------------------------

Eingangssignalfomate

Linear PCM	32 kHz, 44,1 kHz, 48 kHz, 88,2 kHz, 96 kHz, 176,4 kHz, 192 kHz 16 Bit, 24 Bit
------------	--

DSD	2,8 MHz (bei Übertragung mit 176,4 kHz/24 Bit über DoP)
-----	--

ETHERNET 1
(1000BASE-T)

Eingangssignalfomate

Linear PCM	32 kHz, 44,1 kHz, 48 kHz, 88,2 kHz, 96 kHz, 176,4 kHz, 192 kHz, 352,8 kHz, 384 kHz (stereo) 16 Bit, 24 Bit, 32 Bit
------------	--

- Es können nur Dateien in Integerformaten wiedergegeben werden.

DSD	2,8 MHz, 5,6 MHz, 11,2 MHz, 22,5 MHz (stereo)
-----	---

Unterstützte Dateiformate

PCM verlustfrei ... FLAC, Apple Lossless (ALAC), WAV, AIFF, MQA

DSD verlustfrei DSF, DSDIFF (DFF), DoP

Komprimiertes Audiomaterial MP3, AAC (m4a Container)

USB-Speicherstick-Ports 2 (Typ-A-Port, USB 2.0)

Maximale Stromzufuhr 0,5 A

Eingangssignalfomate

Linear PCM	32 kHz, 44,1 kHz, 48 kHz, 88,2 kHz, 96 kHz, 176,4 kHz, 192 kHz, 352,8 kHz, 384 kHz (stereo) 16 Bit, 24 Bit, 32 Bit
------------	--

- Es können nur Dateien in Integerformaten wiedergegeben werden.

DSD	2,8 MHz, 5,6 MHz, 11,2 MHz, 22,5 MHz (stereo)
-----	---

Unterstützte Dateisysteme FAT32, exFAT und NTFS

Einzelpartition

Unterstützte Dateiformate

PCM verlustfrei ... FLAC, Apple Lossless (ALAC), WAV, AIFF, MQA

DSD verlustfrei DSF, DSDIFF (DFF), DoP

Komprimiertes Audiomaterial MP3, AAC (m4a Container)

**Weitere Informationen zu USB-Speicherstick-Ports und Netzwerken finden

Sie im TEAC HR Streamer User's Manual.

Bluetooth-Funktion

Bluetooth-Version	4.2
Ausgabe-Klasse.....	Klasse 2
(Reichweite ohne Hindernisse***	10 m)
Unterstützte Profile	A2DP, AVRCP
Unterstützte A2DP-Codecs	LDAC, LHDC, Qualcomm® aptX™ HD audio, Qualcomm® aptX™ audio, AAC, SBC
Unterstützter Kopierschutz für A2DP.....	SCMS-T
Maximal gespeicherte Verbindungen	8

***Bei der Angabe der Reichweite handelt es sich um einen ungefähren Wert. Die tatsächliche Reichweite hängt von den Umgebungsbedingungen und elektromagnetischen Gegebenheiten ab.

Clock-Sync-Eingang

Anschluss	BNC
Anliegende Samplingfrequenz.....	10 MHz
Eingangsimpedanz	50 Ω
Eingangsspegel	Rechteckwelle: äquivalent zu TTL-Pegeln Sinuswelle: 0,5 bis 1,0 Vrms

Externe Steuerung

Trigger-Eingang (12V TRIGGER IN).....	1
(3,5 mm Mono-Miniklinkenbuchse)	
Eingangsspegel	12 V, 1 mA
Trigger-Ausgang (12V TRIGGER OUT).....	1
(3,5 mm Mono-Miniklinkenbuchse)	
Ausgangsspegel.....	12 V
Maximale Stromzufuhr	100 mA

Allgemein

Stromversorgung	
Modell für Europa	AC 220 – 240 V, 50/60 Hz
Modell für USA/Kanada.....	AC 120 V, 60 Hz
Leistungsaufnahme.....	40 W
Leistungsaufnahme im Standby-Modus.....	0,4 W
Abmessungen (B × H × T inkl. Überständen)	
	444 × 111,3 × 333,6 mm
Gewicht	11,8 kg
Temperaturbereich im Betrieb	+5 °C bis +35 °C
Feuchtigkeitsbereich im Betrieb ..	5% bis 85% (ohne Kondensation)
Temperaturbereich bei Lagerung	–20 °C bis +55 °C

Zubehör im Lieferumfang

- Netzkabel × 1
- Fernbedienung (RC-1330) × 1
- Batterien für Fernbedienung (Typ AAA) × 2
- Unterlegscheiben × 3
- Bedienungsanleitung (dieses Dokument) × 1
- Informationen zu den Garantiebestimmungen finden Sie auf Seite 122.
- Das TEAC HR Streamer User's Manual steht auf der Webseite TEAC International (<https://teac.jp/int/>) zum Download zur Verfügung.
- Design und Spezifikationen können ohne vorherige Ankündigung geändert werden.
- Gewicht und Abmessungen sind Näherungswerte.
- Alle Abbildungen in dieser Anleitung können geringfügig von den Produktionsmodellen abweichen.

IMPORTANTI ISTRUZIONI PER LA SICUREZZA

	CAUTION RISK OF ELECTRIC SHOCK DO NOT OPEN	
<p>CAUTELA: PER RIDURRE IL RISCHIO DI SCOSSE ELETTRICHE, NON RIMUOVERE IL COPERCHIO (O IL RETRO). NON CI SONO PARTI RIPARABILI ALL'INTERNO DESTINATE ALL'UTENTE. PER LE RIPARAZIONI RIVOLGERSI SOLO A PERSONALE QUALIFICATO.</p>		



Il simbolo di un fulmine appuntito dentro un triangolo equilatero avverte l'utente della presenza di "tensioni pericolose" non isolate all'interno del contenitore del prodotto che possono essere di intensità sufficiente per costituire un rischio di scossa elettrica alle persone.



Il punto esclamativo all'interno di un triangolo equilatero avverte l'utente della presenza di importanti istruzioni operative e di manutenzione nella documentazione che accompagna l'apparecchio.

AVVERTENZA: PER PREVENIRE IL PERICOLO DI INCENDI O DI FOLGORAZIONE, NON ESPORRE QUESTO APPARATO ALLA PIOGGIA O ALL'UMIDITÀ.

CAUTELA

- NON RIMUOVERE IL COPERCHIO O L'INVOLUCRO ESTERNO PER ESPORRE LE PARTI ELETTRONICHE. ALL'INTERNO NON CI SONO PARTI RIPARABILI DALL'UTENTE.
 - SE SI VERIFICANO PROBLEMI CON QUESTO PRODOTTO, CONTATTARE IL NEGOZIO DOVE È STATO ACQUISTATO L'APPARECCHIO PER UNA RIPARAZIONE. NON USARE IL PRODOTTO FINO A CHE NON SIA STATO RIPARATO.
 - L'USO DI CONTROLLI O REGOLAZIONI O L'ESECUZIONE DI PROCEDURE DIVERSE DA QUELLE SPECIFICATE QUI POTREBBERO PROVOCARE PERICOLOSE ESPOSIZIONI A RADIAZIONI.
- 1) Leggere le seguenti istruzioni.
 - 2) Conservare queste istruzioni.
 - 3) Prestare attenzione agli avvertimenti.
 - 4) Seguire tutte le istruzioni.
 - 5) Non usare l'apparecchio vicino all'acqua.
 - 6) Pulire solo con un panno asciutto.
 - 7) Non bloccare le aperture per la ventilazione. Installare secondo le istruzioni del costruttore.
 - 8) Non installare l'apparecchio vicino a fonti di calore come radiatori, regolatori di calore, stufe o altri apparecchi che producono calore (inclusi gli amplificatori).
 - 9) Non eliminare la spina polarizzata di sicurezza o la spina di messa a terra. La spina polarizzata ha due lame, una più larga dell'altra. Una spina di messa a terra ha due lame e una terza punta di messa a terra. La lama larga o la terza punta sono fornite per la vostra sicurezza. Se la spina fornita non è adatta al tipo di presa, consultate un elettricista per sostituire la presa obsoleta.
 - 10) Non calpestare o stratonare il cordone di alimentazione, in modo particolare vicino alla spina e alla presa a cui è collegato l'apparecchio e dal punto in cui esce dall'apparecchio.
 - 11) Usare solamente attacchi/accessori specificati dal costruttore.
 - 12) Usare solo carrello, supporto, treppiede, mensola o tavola specificata dal costruttore o venduto insieme all'apparecchio. Quando viene usato un carrello, prestare attenzione quando si sposta la combinazione carrello/apparecchio per evitare cadute da sopra.
 - 13) Scollegare questo apparecchio durante temporali o quando non viene utilizzato per lunghi periodi di tempo.
 - 14) Rivolgersi solo a personale qualificato. La riparazione è richiesta quando l'apparecchio è stato danneggiato in qualunque modo, come nel caso che il cordone dell'alimentazione o la spina siano stati danneggiati, l'apparecchio sia stato esposto a pioggia o umidità, non funzioni correttamente o sia stato lasciato cadere.
- Questo apparecchio consuma una quantità di corrente elettrica irrilevante dalla presa di rete mentre il suo interruttore POWER o STANDBY/ON non è in posizione ON.
 - La presa di rete è utilizzata come dispositivo di sconnessione, il quale dovrebbe restare sempre operabile.
 - Si deve usare cautela quando si usano gli auricolari o le cuffie con il prodotto, perché un eccesso di pressione sonora (volume) negli auricolari o nelle cuffie può causare la perdita dell'udito.



CAUTELA

- Non esporre questo apparecchio a gocce o schizzi.
- Non appoggiare alcun contenitore, come un vaso, pieno d'acqua sopra l'apparecchio.
- Le parti a forma di maniglia sui lati sinistro e destro del pannello frontale sono decorative. Non passarvi le dita o usarle per trasportare l'unità.
- Non installare questo apparecchio in spazi ristretti come una libreria o ambienti simili.
- Questo apparecchio dovrebbe essere collocato sufficientemente vicino alla presa AC in modo da poter facilmente afferrare la spina del cordone di alimentazione in qualsiasi momento.
- Se il prodotto utilizza batterie (compresi un pacco batteria o batterie installate), non dovrebbero essere esposte a luce solare, fuoco o calore eccessivo.
- **ATTENZIONE** per i prodotti che utilizzano batterie al litio sostituibili: vi è pericolo di esplosione se la batteria viene sostituita con una di tipo non corretto. Sostituire solo con lo stesso tipo o equivalente.

ATTENZIONE

I prodotti costruiti in Classe **I** sono dotati di un cavo di alimentazione che presenta un polo di terra. Il cavo di un tale prodotto deve essere collegato a una presa di corrente con un collegamento di protezione di messa a terra.

Precauzioni sull'uso delle batterie

L'uso improprio delle batterie può causare la rottura o la perdita di liquido con possibili incendi, lesioni o colorazione degli oggetti vicini. Si prega di leggere e osservare attentamente le seguenti precauzioni.

- Assicurarsi di inserire le batterie con il polo positivo (\oplus) e il polo negativo (\ominus) orientati nella posizione corretta.
- Utilizzare batterie dello stesso tipo. Non usare mai tipi diversi di batterie.
- Se il telecomando non verrà utilizzato per un lungo periodo (più di un mese) rimuovere le batterie per evitare fuoriuscite di liquido.
- Se si verificano perdite di liquido, pulire a fondo l'interno del vano batterie e sostituire le batterie con altre nuove.
- Non utilizzare batterie di tipi diversi da quelli specificati. Non mettere insieme batterie nuove con quelle vecchie o utilizzare diversi tipi di batterie insieme.
- Non riscaldare o smontare le batterie. Non gettare le batterie nel fuoco o nell'acqua.
- Non trasportare o conservare le batterie con altri oggetti metallici. Le batterie potrebbero cortocircuitare, causare perdite o esplodere.
- Non ricaricare mai una batteria a meno che non sia di tipo ricaricabile.
- Non esporre le batterie a una pressione dell'aria estremamente bassa in quanto potrebbe causare un'esplosione o una perdita di liquidi o di gas infiammabili.

Per gli utenti europei

Smaltimento delle apparecchiature elettriche ed elettroniche e di batterie e/o accumulatori

- Tutte le apparecchiature elettriche ed elettroniche devono essere smaltite separatamente dai rifiuti urbani mediante impianti di raccolta designati dal governo o dalle autorità locali.
- Il corretto smaltimento di apparecchiature elettroniche/elettriche e di batterie/accumulatori, contribuisce a risparmiare preziose risorse ed evitare potenziali effetti negativi sulla salute umana e sull'ambiente.
- Lo smaltimento non corretto di apparecchiature elettroniche/elettriche e di batterie/accumulatori può avere gravi conseguenze per l'ambiente e la salute umana a causa della presenza di sostanze pericolose nelle apparecchiature.

- Il simbolo RAEE (Rifiuti Apparecchiature Elettriche ed Elettroniche), che mostra un bidone con ruote barrato, indica che le apparecchiature elettriche/elettroniche e le batterie/accumulatori devono essere raccolti e smaltiti separatamente dai rifiuti domestici.



Se una batteria o accumulatore contiene più dei valori specificati di piombo (Pb), mercurio (Hg) e/o cadmio (Cd) come definito nella direttiva sulle batterie (2006/66/CE, 2013/56/UE), i simboli chimici per quegli elementi **Pb, Hg, Cd** sarà indicato sotto al simbolo RAEE.



- I centri di raccolta sono a disposizione degli utenti finali. Per informazioni più dettagliate circa lo smaltimento delle vecchie apparecchiature elettroniche/elettriche e dei rifiuti di batterie/accumulatori, si prega di contattare il comune, il servizio di smaltimento rifiuti o il negozio dove è stato acquistato l'apparecchio.

IMPORTANTI ISTRUZIONI PER LA SICUREZZA (continua)

Conformità del trasmettitore radio e delle interferenze

Questo prodotto ha una funzione di trasmettitore a banda larga sulla banda di 2.4 GHz.

Gamma di frequenza utilizzata: 2402 MHz – 2480 MHz

Potenza massima di uscita: Bluetooth® Classe 2 (meno di 2,5 mW)

Si prega di utilizzare il prodotto solo nel paese in cui è stato acquistato. A seconda del paese, potrebbero esistere restrizioni sull'uso della tecnologia wireless Bluetooth.

Modello SEE (Spazio economico europeo)



Con la presente, TEAC Corporation dichiara che il tipo di apparecchiatura radio è conforme alla direttiva 2014/53/UE, e le altre direttive e regolamenti della Commissione.

Il testo integrale della dichiarazione di conformità UE è disponibile al seguente indirizzo Internet. Si prega di contattarci via e-mail.

<https://www.teac-audio.eu/en/>

TEAC Corporation

1-47 Ochiai, Tama-shi, Tokyo, 206-8530, Japan

Requisiti di esposizione alle radiazioni

Questa apparecchiatura è conforme al regolamento, che è riconosciuto a livello internazionale, nel caso di esposizione umana alle onde radio generate dal trasmettitore.

Dichiarazione di conformità

Modello SEE (Spazio economico europeo)

Questa apparecchiatura è conforme EN.62479; la valutazione degli apparecchi elettronici ed elettrici in relazione ai limiti di esposizione umana ai campi elettromagnetici; la norma armonizzata della direttiva 2014/53/UE.

Marchi e diritti d'autore

MQA and the Sound Wave Device are registered trademarks of MQA Limited © 2016

"DSD" is a registered trademark.

The Bluetooth® word mark and logos are registered trademarks owned by Bluetooth SIG, Inc. and any use of such marks by TEAC CORPORATION is under license.

The LHDC is a registered trademark of Savitech Corporation.

Qualcomm aptX is a product of Qualcomm Technologies, Inc. and/or its subsidiaries.

Qualcomm is a trademark of Qualcomm Incorporated, registered in the United States and other countries. aptX is a trademark of Qualcomm Technologies International, Ltd., registered in the United States and other countries.

Microsoft and Windows are either registered trademarks or trademarks of Microsoft Corporation in the United States and/or other countries.

Apple, Mac, OS X and macOS are trademarks of Apple Inc., registered in the U.S. and other countries.

App Store is a service mark of Apple Inc.

Android is a trademark of Google Inc.

Google Play is a trademark of Google Inc.

LDAC™ and LDAC logo are trademarks of Sony Corporation.

Bulk Pet is a registered trademark of INTERFACE CO., LTD.

Altri nomi di aziende, nomi di prodotti e loghi in questo documento sono marchi o marchi registrati dei rispettivi proprietari.

Le informazioni sul copyright e sulle licenze relative al software open-source sono contenute nella nota "Important Notice Regarding Software" (solo in inglese).

Indice

Grazie per aver scelto TEAC.

Leggere questo manuale con attenzione per ottenere le migliori prestazioni da questa unità.

Dopo averlo letto, tenerlo in un luogo sicuro per riferimenti futuri.

ATTENZIONE

- Per informazioni sulle funzioni di rete di questa unità, consultare il manuale utente TEAC HR Streamer.
- Il manuale utente TEAC HR Streamer può essere scaricato dal sito TEAC International (<https://teac.jp/int/>).
- Per utilizzare le funzioni di rete e la riproduzione della chiavette USB, è necessario utilizzare un tablet o uno smartphone con l'app TEAC HR Streamer (gratuita) installata e connessa alla stessa rete dell'unità.

IMPORTANTI ISTRUZIONI PER LA SICUREZZA	32
Marchi e diritti d'autore	35
Accessori inclusi	36
Manutenzione	36
Prima dell'uso	36
Utilizzo del sito TEAC International	36
Scaricare l'app remota	37
Collegamenti (retro)	37
Collegamenti di rete	41
Collegamenti (fronte)	42
Uso del telecomando	42
Parti e funzioni del telecomando	43
Parti e funzioni dell'unità principale	44
Upconversion	45
Display	46
Operazioni di base	48
Tecnologia wireless Bluetooth®	49
Impostazioni	52
Riproduzione di musica su un computer	56
MQA (Master Quality Authenticated)	58
Risoluzione dei problemi	58
Specifiche	60

Accessori inclusi

Controllare che la scatola contenga tutti gli articoli inclusi illustrati di seguito.

Si prega di contattare il negozio dove si è acquistata questa unità se uno qualsiasi di questi elementi sono mancanti o sono stati danneggiati durante il trasporto.

Cavo di alimentazione × 1

Telecomando (RC-1330) × 1

Batterie per telecomando (AAA) × 2

Cuscinetti per i piedini × 3

Manuale di istruzioni (questo documento) × 1

- Vedere a pagina 122 per informazioni sulla garanzia.
- Il manuale utente TEAC HR Streamer può essere scaricato dal sito TEAC International (<https://teac.jp/int/>).

Manutenzione

Pulire lo sporco dal coperchio superiore e altre superfici del pannello usando un panno morbido leggermente inumidito con un detergente neutro diluito.

Non pulire con panni chimici, diluenti o altri agenti chimici. Ciò potrebbe danneggiare la superficie.

⚠ Per maggior sicurezza, scollegare il cavo dalla presa di corrente prima di pulire.

Utilizzo del sito TEAC International

È possibile scaricare gli aggiornamenti per questa unità dal sito TEAC International:

<https://teac.jp/int/>

Fare clic su Language in alto a destra della pagina e selezionare il paese o la regione desiderati per accedere a una pagina nella lingua corrispondente.

Prima dell'uso

⚠ Precauzioni per il posizionamento

- Questa unità è molto pesante, quindi fare attenzione a evitare lesioni durante l'installazione.
- Non installare questa unità in un luogo che potrebbe divenire caldo. Questo include luoghi esposti a luce solare diretta o vicino a un termosifone, una stufa, un fornello o altri impianti di riscaldamento. Inoltre, non posizionarla sopra a un amplificatore o altre attrezzature che generano calore. Così facendo potrebbero verificarsi scolorimenti, deformazioni o malfunzionamenti.
- Evitare luoghi soggetti a vibrazioni o esposti a polvere eccessiva, freddo o umidità.
- Durante l'installazione di questa unità, lasciare un piccolo spazio (almeno 3 cm) dalle pareti e altri dispositivi per permettere una buona dissipazione del calore. Se per esempio la si mette in un rack lasciare almeno 5 cm di spazio sopra e 10 cm dietro. La mancata fornitura di questi spazi vuoti potrebbe causare l'accumulo di calore all'interno e provocare incendi.
- Non spostare l'unità durante l'uso.
- La tensione fornita all'unità deve corrispondere alla tensione stampata sul retro. Se si è in dubbio riguardo a ciò, consultare un elettricista.
- Non aprire il corpo dell'unità perché questo potrebbe causare danni ai circuiti o provocare scosse elettriche. Se un oggetto estraneo dovesse entrare nell'unità, contattare il rivenditore.
- Quando si rimuove la spina di alimentazione dalla presa a muro, tirare sempre direttamente la spina; non tirare il cavo.

Nota sui piedini a punta

I piedini a punta in metallo di alta precisione sono fissati alla piastra inferiore di questa unità.

I piedini e i relativi supporti sono allentati, ma i supporti sostengono l'unità quando viene posizionata, disperdendo efficacemente le vibrazioni.

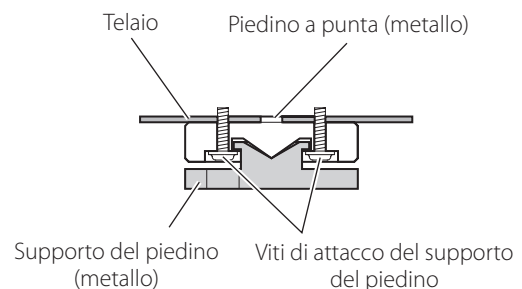

- I cuscinetti per i piedini inclusi hanno lo scopo di proteggere la superficie su cui è posizionata l'unità. Applicarli alla parte inferiore dei piedini per evitare di graffiare la superficie su cui è posizionata l'unità.

Scaricare l'app remota

Per utilizzare le funzioni di rete e le funzioni di riproduzione della chiavetta USB di questa unità, è necessario utilizzare uno smartphone o un tablet con l'app TEAC HR Streamer (gratuita) installata e connessa alla stessa rete dell'unità.

Installando l'app su un tablet o uno smartphone, è possibile utilizzarlo su una rete wireless per gestire l'unità.

- È possibile scaricare l'app e utilizzarla gratuitamente.

Trovare l'app per tablet/smartphone

Cercare "TEAC HR Streamer" nell'App Store o nel Google Play Store.



Riproduzione di file audio su una chiavetta USB collegata a una porta per chiavette USB

- 1) Inserire i file audio sulla chiavetta USB e collegarlo a una porta per chiavette USB.
- 2) Seguire le procedure in "Getting started (Guida rapida)" del manuale utente TEAC HR Streamer per aprire il menu Setup (Configurazione).
- 3) Nella sezione Music Player (Lettore musicale), selezionare TEAC UD-701N.
- 4) Selezionare Music Library (Libreria musicale), quindi selezionare TEAC UD-701N USB Music Server (Server musicale).
 - L'aggiornamento della libreria musicale potrebbe richiedere alcuni minuti se contiene molti file audio.

Questo completa la preparazione per la riproduzione di file audio su una chiavetta USB collegata a una porta per chiavette USB. Fare riferimento al manuale utente TEAC Sound Streamer per preparare playlist e riprodurre file audio.

NOTA

Il firmware del modulo di rete viene aggiornato tramite TEAC HR Streamer. Si consiglia di selezionare regolarmente questa unità nel TEAC HR Streamer e aggiornarla con il firmware più recente. Apparirà una finestra di avviso che raccomanda l'aggiornamento del firmware quando ne è disponibile una.

Collegamenti (retro)

Collegamento di dispositivi di uscita del clock esterno

Oltre a quando la sorgente di ingresso è USB o NET (comprese le chiavette USB), la sincronizzazione del clock è possibile con le sorgenti COAXIAL, OPTICAL e Bluetooth.

Quando la sorgente di ingresso è COAXIAL, OPTICAL o Bluetooth, tuttavia, è necessario impostare la sincronizzazione del clock (pagina 53) a seconda di come il clock è collegato.

Quando si collega un dispositivo di uscita del clock esterno solo a questa unità

Impostare CLOCK SYNC su ON (DIN ASYNC).

Dispositivo di uscita audio digitale

COAXIAL, OPTICAL o Bluetooth

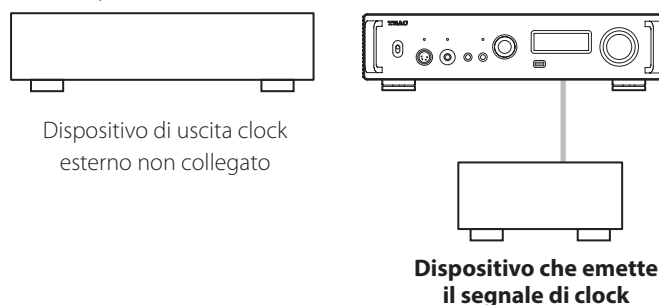

Quando si collega un dispositivo di uscita del clock esterno sia a questa unità che a un dispositivo di uscita audio digitale

Impostare CLOCK SYNC su ON (DIN SYNC).

Dispositivo di uscita audio digitale

COAXIAL, OPTICAL o Bluetooth

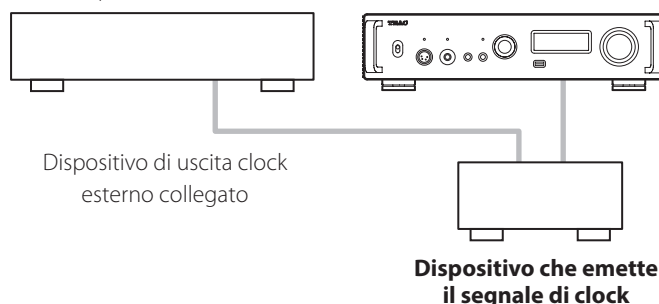

Collegamenti (retro) (seguito)

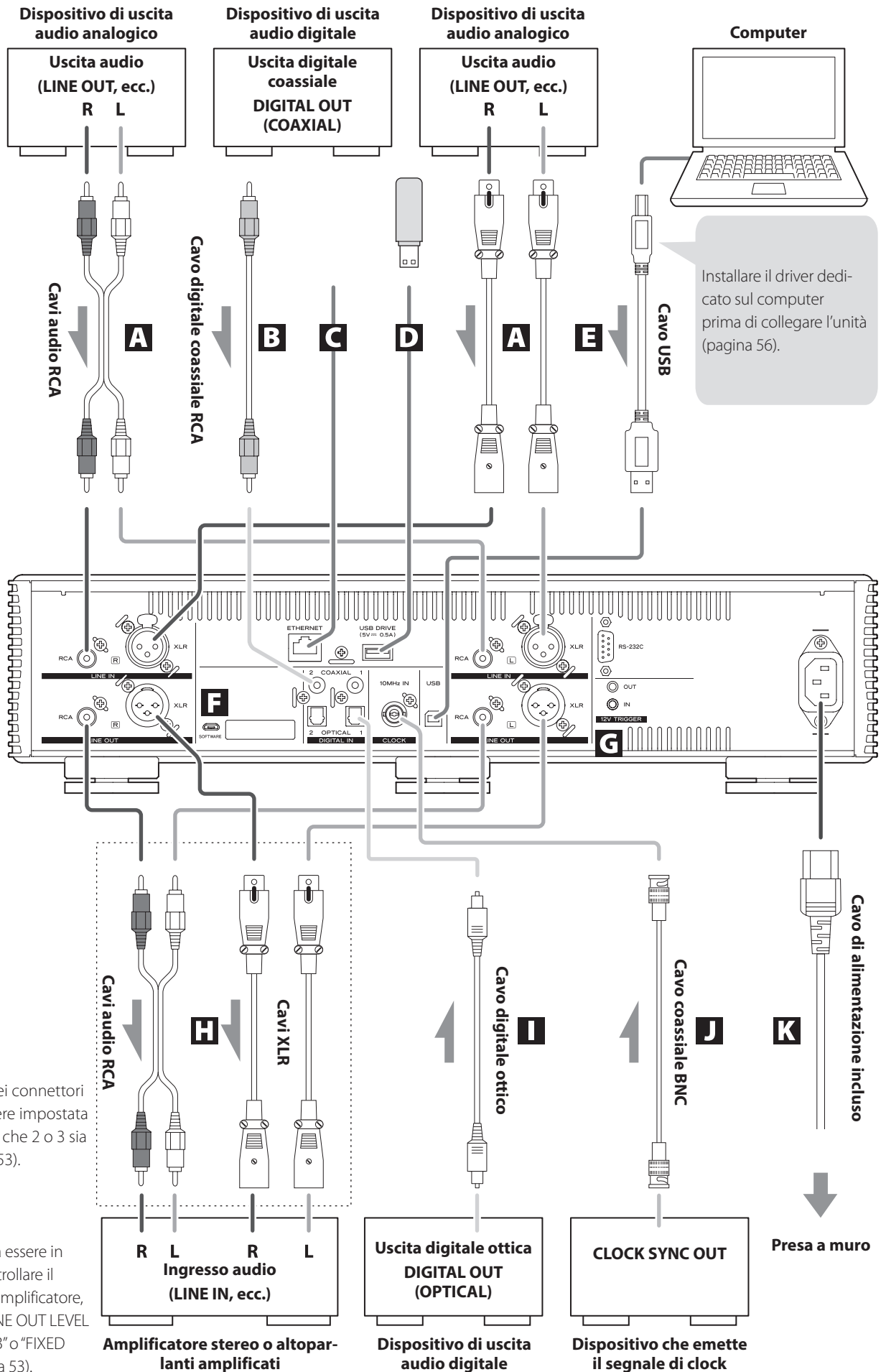

A Connettori di ingresso audio analogico (LINE IN)

Usare questi per l'ingresso audio analogico stereo. Collegare qui i connettori di uscita audio di un registratore a cassette, un lettore CD o altri dispositivi con uscita audio.

Per i collegamenti utilizzare cavi audio RCA disponibili in commercio.

Collegare il connettore di ingresso R di questa unità al connettore di uscita R del dispositivo di uscita audio e il connettore di ingresso L di questa unità al connettore di uscita L dell'altro dispositivo.

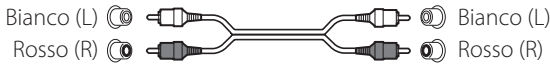

B Connettori di ingresso audio digitale RCA COAXIAL

Usare questi per l'ingresso audio digitale. Collegare qui i connettori di uscita audio digitale coassiale dei dispositivi audio.

Utilizzare cavi digitali coassiali RCA disponibili in commercio per i collegamenti.

C Porta ETHERNET

Collegare un cavo LAN disponibile in commercio a questa porta quando si desidera collegare l'unità a una rete cablata o a Internet.

- Quando si passano le sorgenti di ingresso, questa porta è contrassegnata "NET".

D Porta per chiavette USB (USB DRIVE)

Collegare qui le chiavette USB contenenti file audio.

- L'alimentazione massima è 0,5 A.
- Questa porta può essere utilizzata solo per riprodurre file audio contenuti in una chiavetta USB collegata.
- Per riprodurre file audio su una chiavetta USB collegata a una porta per chiavette USB, impostare la sorgente di ingresso su NET e utilizzare un'app per la riproduzione (pagina 37).

E Porta USB

Usare per immettere audio digitale da un computer. Collegarlo alla porta USB di un computer.

Utilizzare un cavo USB 2.0 disponibile in commercio (tipo A-B) per il collegamento.

ATTENZIONE

Prima di collegare un computer con un sistema operativo Windows, è necessario installare il driver dedicato sul computer (pagina 56).

Il corretto collegamento non è possibile con un computer che non dispone di questo driver installato.

F Porta di manutenzione

Questa è usata per la manutenzione. Non collegare nulla a questa porta se non indicato dal nostro servizio di assistenza.

G Connettori TRIGGER 12V

Usare questi per controllare l'alimentazione da una sorgente esterna.

Non collegare nulla a questi connettori quando non li si utilizza (pagina 40).

Utilizzare cavi con presa mini mono disponibili in commercio per i collegamenti.

H Connettori di uscita audio analogica (LINE OUT)

Questi emettono audio analogico a 2 canali. Collegare queste prese XLR o RCA a un amplificatore stereo o altoparlanti alimentati.

Utilizzare cavi disponibili in commercio per i collegamenti.

XLR: Cavi XLR bilanciati

RCA: Cavi audio RCA

Collegare il connettore R di questa unità al connettore R dell'amplificatore e il suo connettore L al connettore L dell'amplificatore.

I Connettori di ingresso audio digitale OPTICAL

Usare questi per l'ingresso audio digitale. Collegare qui i connettori di uscita audio digitale ottica dei dispositivi audio.

Utilizzare cavi digitali ottici disponibili in commercio con connettori quadrati (TOSLINK) per i collegamenti.

J Connettore di ingresso sincronizzazione clock (CLOCK 10MHz IN)

Utilizzare il connettore dell'ingresso di sincronizzazione del clock (CLOCK 10MHz IN) per immettere i segnali di sincronizzazione del clock a 10 MHz (pagina 61).

Utilizzare un cavo coassiale BNC disponibile in commercio per il collegamento.

- La sincronizzazione del clock è possibile solo quando la sorgente di ingresso è USB, NET (comprese le chiavette USB), COAXIAL, OPTICAL o Bluetooth.

K Presa di alimentazione (~IN)

Inserire qui il cavo di alimentazione incluso.

Al termine di tutte le altre connessioni, collegare la spina del cavo di alimentazione a una presa a muro.

⚠ Non utilizzare alcun cavo di alimentazione diverso da quello in dotazione con questa unità. L'uso di altri cavi di alimentazione potrebbe provocare incendi o scosse elettriche.

⚠ Scollegare la spina di alimentazione dalla presa se non si utilizza l'unità per un lungo periodo.

Collegamenti (retro) (seguito)

Sincronizzazione dei dispositivi esterni con le operazioni di alimentazione di questa unità (funzione trigger)

L'alimentazione di un preamplificatore collegato o un altro dispositivo che supporta le funzioni di trigger può essere sincronizzata con le operazioni di alimentazione di questa unità.

Utilizzare cavi con presa mini mono disponibili in commercio per i collegamenti.

ATTENZIONE

Per utilizzare la funzione trigger, impostare l'interruttore STANDBY/ON di questa unità su ON.

Connettori TRIGGER 12V

OUT

Quando questa unità è accesa, emette 12V.

Collegando il connettore OUT di questa unità a un dispositivo che supporta l'ingresso trigger (ad esempio, un amplificatore di potenza o un subwoofer), l'alimentazione di quel dispositivo può essere sincronizzata con le operazioni di alimentazione di questa unità.

IN

Collegare questo al connettore di uscita trigger di un preamplificatore o altro dispositivo.

Questo farà in modo che il funzionamento dell'alimentazione di quel preamplificatore o altro dispositivo controlli questa unità, mettendola in standby e accendendola.

UD-701N

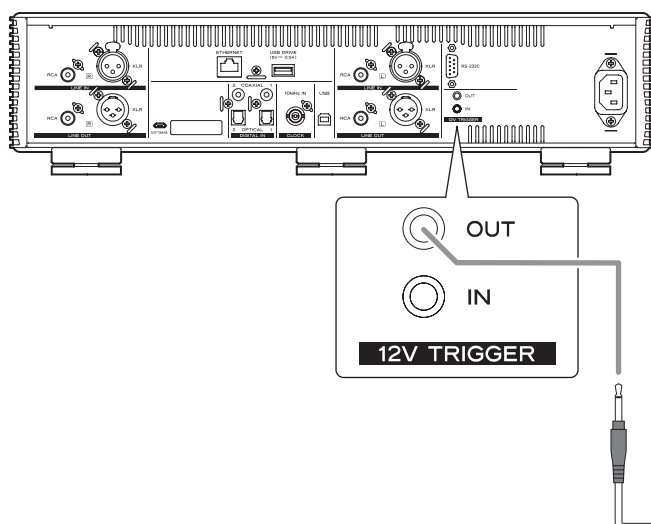

Dispositivo che supporta l'ingresso trigger (per esempio, AP-701 o amplificatore di potenza)

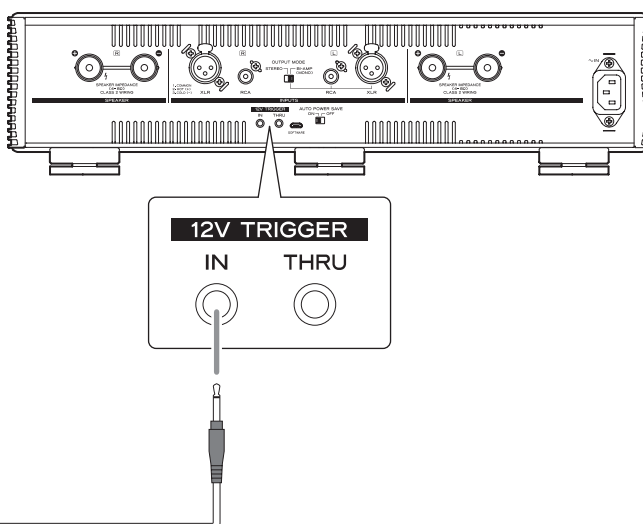

Cavo con presa mini mono

⚠ Completare tutti gli altri collegamenti prima di accendere l'unità.

- Leggere attentamente i manuali dei dispositivi che si connettono e seguire le loro istruzioni nell'effettuare i collegamenti.
- Non raggruppare i cavi di collegamento con cavi di alimentazione. Così facendo potrebbe verificarsi del rumore.
- Collegare tutte le prese completamente.

Esempio di connessione

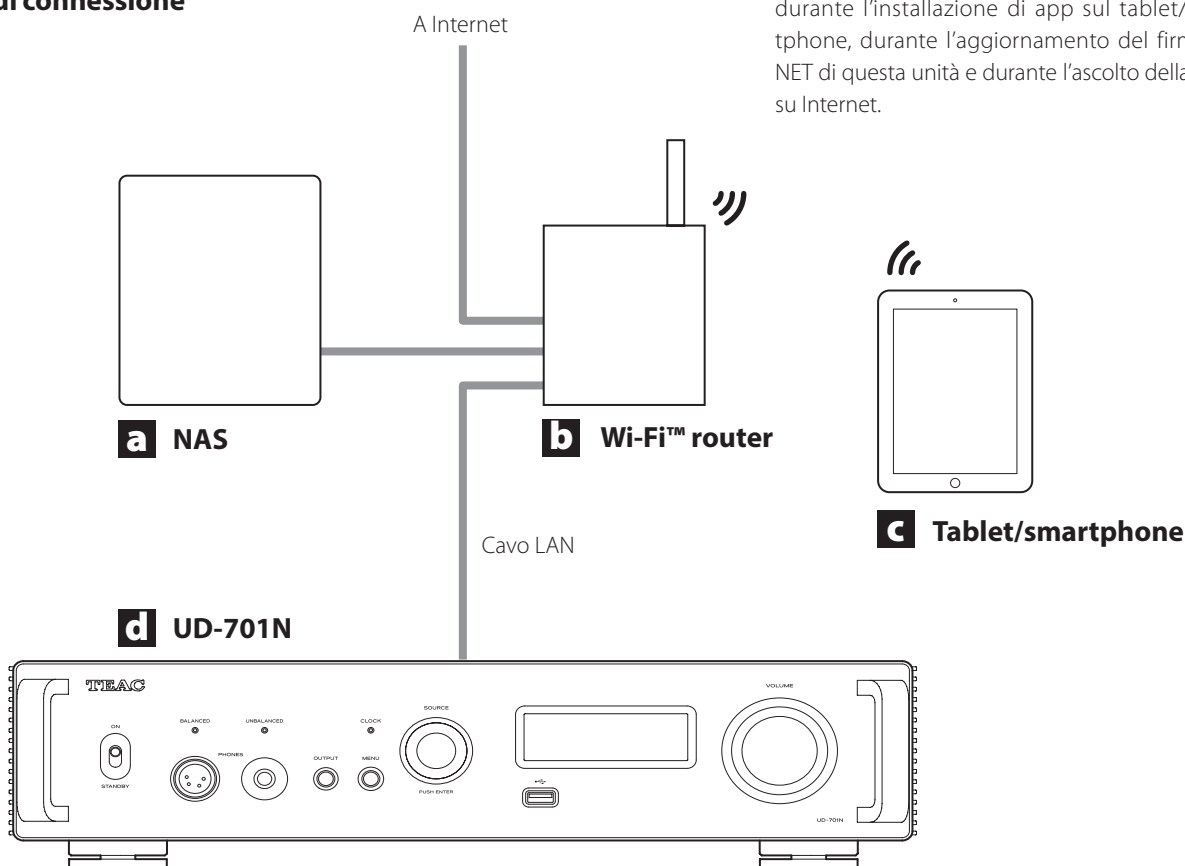

- Il router Wi-Fi deve essere connesso a Internet durante l'installazione di app sul tablet/smartphone, durante l'aggiornamento del firmware NET di questa unità e durante l'ascolto della radio su Internet.

IT

a NAS (Network-Attached Storage)

Usare per archiviare file audio. È necessario l'uso come server UPnP per utilizzarlo come server multimediale.

NAS consigliato

Synology NAS, QNAP, Soundgenic, Libreria musicale Melco, fidata

Media server consigliati

MinimServer, Twonky Server

Invece di utilizzare un NAS, i file audio possono anche essere inseriti in una chiavetta USB e quel dispositivo collegato a una porta per chiavette USB su questa unità. Quindi, questi file possono essere riprodotti utilizzando la funzione media server di UD-701N (pagina 37).

b Wi-Fi™ router

Utilizzare il Wi-Fi per connettere il tablet o lo smartphone a questa unità e al NAS.

c Tablet/smartphone

Installare l'app per controllare questa unità.

d UD-701N

L'indirizzo IP di questa unità viene acquisito dal server DHCP.

NOTA

Utilizzare cavi LAN almeno CAT5e.

Collegamenti (fronte)

Collegamento delle cuffie

⚠ CAUTELA

Mentre si indossano le cuffie, non collegare o scollegare o accendere o spegnere l'unità.

Ciò potrebbe causare un forte rumore improvviso che potrebbe danneggiare l'udito.

Prima di indossare le cuffie, impostare sempre il volume al minimo (il display dovrebbe mostrare "0" quando impostato su "STEP (0-100)" o "-∞ dB" quando impostato su "dB") (pagina 48).

UNBALANCED

Collegare qui le cuffie con uno spinotto stereo standard da 6,3 mm.

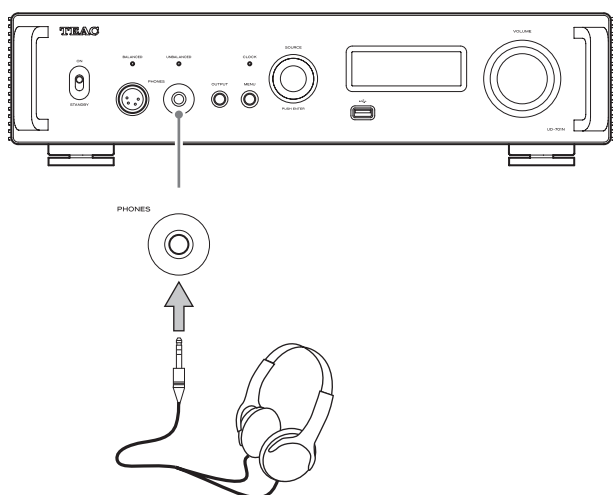

BALANCED

Collegare qui le cuffie con un connettore XLR a 4 pin.

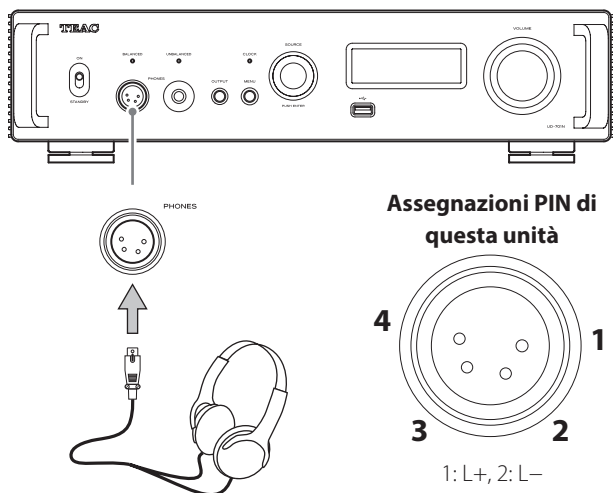

Uso del telecomando

Precauzioni per l'uso

⚠ L'uso improprio delle batterie potrebbe causare la rottura o la perdita, causando incendi, lesioni o macchie di materiali vicini. Si prega di leggere e osservare attentamente le precauzioni a pagina 33.

- Quando si utilizza il telecomando, puntarlo verso il ricevitore del segnale del telecomando sull'unità principale da una distanza di 5 m o inferiore. Non posizionare ostacoli tra l'unità principale e il telecomando.
- Il telecomando potrebbe non funzionare se il sensore del telecomando dell'unità è esposto alla luce solare diretta o a una luce intensa. In tal caso, provare a spostare l'unità.
- Attenzione che l'uso di questo telecomando potrebbe causare il funzionamento involontario di altri dispositivi controllati da raggi infrarossi.

Installazione delle batterie

Rimuovere il coperchio dal retro del telecomando e inserire due batterie AAA con il loro orientamento \oplus/\ominus come mostrato nella custodia. Rimettere il coperchio.

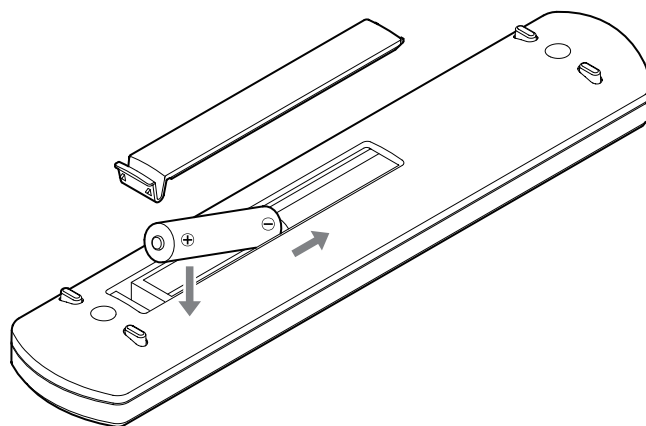

Quando sostituire le batterie

Se la distanza richiesta tra il telecomando e l'unità principale diminuisce o se l'unità principale smette di rispondere ai pulsanti del telecomando, sostituire entrambe le batterie con batterie nuove.

Smaltire le batterie usate in base alle istruzioni riportate su di esse o ai requisiti stabiliti dal comune locale.

Parti e funzioni del telecomando

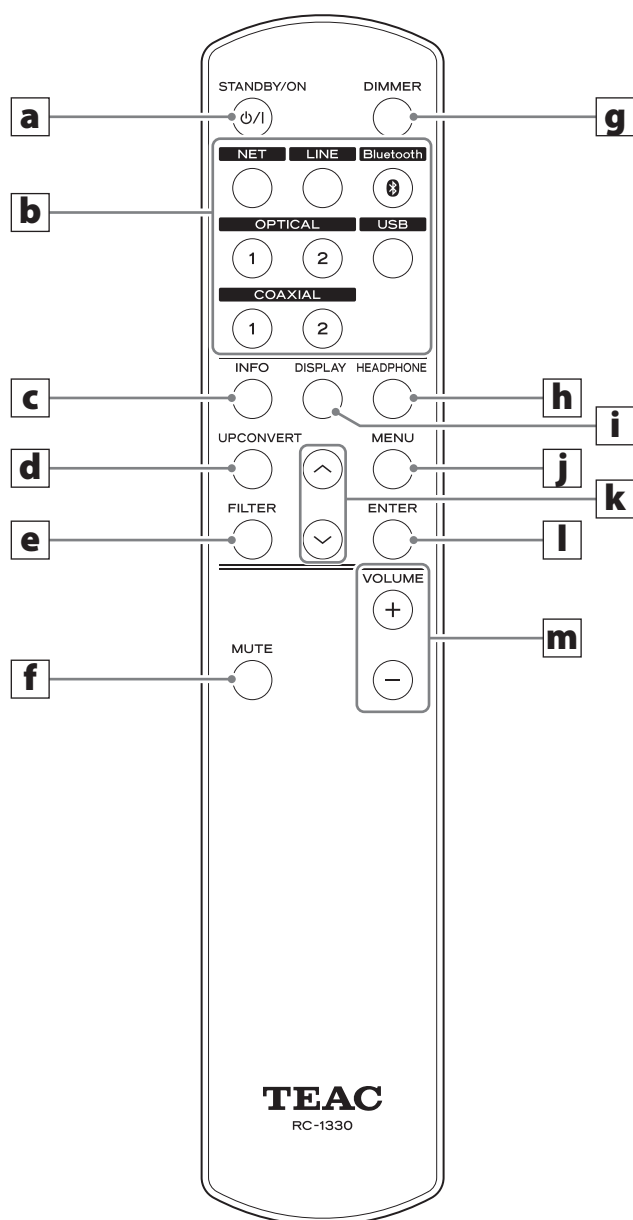

Quando l'unità principale e il telecomando hanno entrambi i pulsanti con le stesse funzioni, questo manuale spiega come utilizzare uno solo dei pulsanti. L'altro pulsante corrispondente può essere utilizzato allo stesso modo.

a Pulsante STANDBY/ON

Premere questo pulsante per mettere l'unità in modalità standby o accenderla.

b Pulsanti di selezione dell'ingresso

Usare questi pulsanti per selezionare la sorgente di riproduzione.

c Pulsante INFO

Questo mostra varie informazioni, incluso l'upconversion (pagina 47).

d Pulsante UPCONVERT

Premere questo pulsante per modificare l'impostazione di upconversion.

e Pulsante FILTER

Premere questo per modificare l'impostazione del filtro passa-basso DSD (pagina 55).

f Pulsante MUTE

Premere questo pulsante per disattivare l'audio.

g Pulsante DIMMER

Premere questo pulsante per regola la luminosità del display dell'unità principale.

h Pulsante HEADPHONE

Premere questo per cambiare il connettore che trasmette l'audio analogico.



i Pulsante DISPLAY

j Pulsante MENU

Premere questo pulsante per accedere alla modalità di impostazione (pagina 52).

Premere questo pulsante in modalità di impostazione per tornare alla schermata precedente.

k Pulsanti su/giù (^/∨)

Usare questi pulsanti per selezionare le voci di impostazione.

l Pulsante ENTER

Premere questo pulsante per confermare la voce selezionata.

m Pulsanti VOLUME (+/-)

Usare questi pulsanti per regolare il volume.

Parti e funzioni dell'unità principale

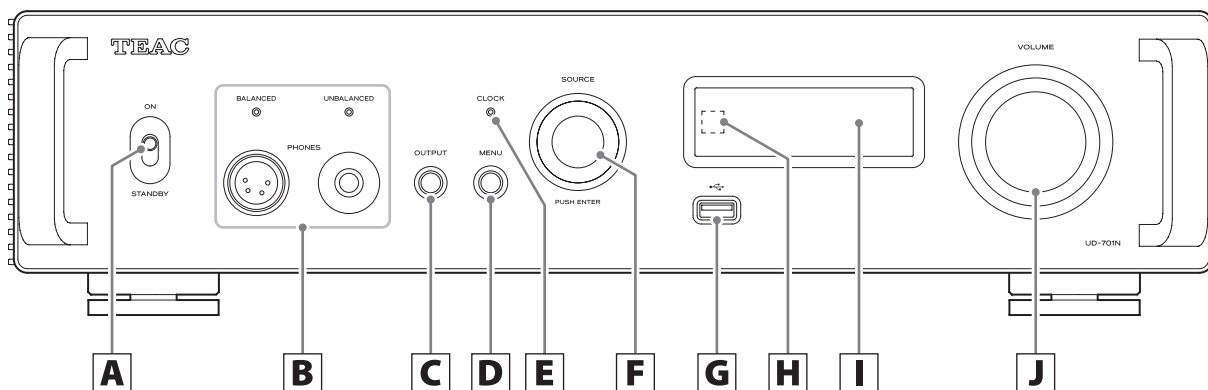

A Interruttore STANDBY/ON

Usare questo pulsante per mettere l'unità in modalità standby o accenderla.

- Se il display è spento anche se l'interruttore STANDBY/ON è impostato su ON, la causa è solitamente una delle seguenti.
 - L'alimentazione è attivata, ma DIMMER (luminosità) è impostato su AUTO OFF (pagina 54).
 - La funzione di risparmio energetico automatico si è attivata, mettendo l'unità in standby (pagina 54).
 - Il cavo di alimentazione è scollegato.
 - L'unità è in standby a causa della funzione trigger (pagina 40).

Per accendere l'unità quando la funzione di risparmio energetico automatico è stata attivata, mettendo l'unità in standby, premere il pulsante STANDBY/ON sul telecomando, o impostare l'interruttore STANDBY/ON su STANDBY una volta e poi di nuovo su ON.

B Prese PHONES

Collegare qui gli spinotti delle cuffie (stereo standard da 6,3 mm o XLR a 4 pin) (pagina 42).

- L'indicatore si accende per il connettore che emette audio analogico.

C Pulsante OUTPUT

Premere questo per cambiare il connettore che trasmette l'audio analogico.



D Pulsante MENU

Premere questo pulsante per accedere alla modalità di impostazione (pagina 52).

Premere questo pulsante in modalità di impostazione per tornare alla schermata precedente.

E Indicatore CLOCK

Questo mostra lo stato di sincronizzazione del clock.

Acceso: L'unità è attualmente sincronizzata con il clock dal connettore di ingresso sincronizzazione clock (CLOCK 10MHz IN).

Lampeggiante: Nessun clock è in ingresso oppure l'unità sta tentando di sincronizzarsi con il segnale di clock.

Spento: Il clock esterno non viene utilizzato.

- Vedere a pagina 53 per le impostazioni di sincronizzazione del clock.

F Manopola SOURCE

Usare questo pulsante per selezionare la sorgente d'ingresso.

Usare questo pulsante per modificare i valori delle impostazioni quando viene visualizzata una voce di menu.

Premere questo pulsante come un pulsante di invio (ENTER).

Ruotare questa manopola quando è aperto il menu per cambiare la voce indicata o il valore di impostazione.

G Porta per chiavette USB

Collegare qui le chiavette USB.

- Per riprodurre file audio su una chiavetta USB, impostare la sorgente di ingresso su NET e utilizzare l'app per la riproduzione (pagina 37).
- L'alimentazione massima è 0,5 A.
- I computer non devono essere collegati alle porte delle chiavette USB sulla parte anteriore e posteriore dell'unità. Per l'ingresso audio da un computer, collegarla alla porta USB sul retro dell'unità.

H Ricevitore del segnale del telecomando

Questo riceve segnali dal telecomando. Quando si utilizza il telecomando, puntare l'estremità verso questo pannello del ricevitore.

I Display

Il display mostra le schermate del menu e lo stato della riproduzione audio.

J Manopola VOLUME

Usare questa manopola per regolare il volume. Ruotarla a destra per aumentare e a sinistra per abbassare il volume.

- Per abilitare la regolazione del volume di uscita audio analogica di questa unità, impostare LINE OUT LEVEL su VARIABLE (pagina 53). Ciò consentirà di regolare il livello di uscita analogica con la manopola VOLUME di questa unità.
- Le impostazioni del volume vengono conservate separatamente per l'uscita audio analogica e l'uscita cuffie.

È possibile utilizzare la funzione di upconversion con tutte le sorgenti di ingresso (pagina 53).

La relazione tra le frequenze di campionamento in ingresso e le frequenze di campionamento dopo la funzione di upconversion sono riportate di seguito.

Sorgente di ingresso		Impostazione di upconversion			
Ingresso audio digitale	USB	OFF	2× Fs	4× Fs	8× Fs
Frequenza di campionamento di ingresso		Frequenza di campionamento dopo Upconversion			
[kHz]		[kHz]			
32	–	32	64	128	256
44.1	44.1	44.1	88.2	176.4	352.8
88.2	88.2	88.2	88.2	176.4	352.8
176.4	176.4	176.4	176.4	176.4	352.8
–	352.8	352.8	352.8	352.8	352.8
48	48	48	96	192	384
96	96	96	96	192	384
192	192	192	192	192	384
–	384	384	384	384	384

 Questi valori non vengono convertiti.

- L'upconversion massima è 8× Fs.
- L'upconversion non è possibile quando l'ingresso è DSD.

Display

All'accensione



Dopo la comparsa di messaggi come quelli sopra, la sorgente di ingresso verrà visualizzata sul display.

Schermata della sorgente di riproduzione

La schermata della sorgente di riproduzione verrà visualizzata dopo l'accensione dell'unità e dopo circa sette secondi di inattività quando è aperta una schermata di impostazione.

Il formato del segnale di ingresso o il volume è mostrato a destra della sorgente di riproduzione. Premere il pulsante DISPLAY sul telecomando per cambiare ciò che viene mostrato.

Esempi di visualizzazione

Schermata delle informazioni della sorgente di riproduzione

Fermo

Sorgente in riproduzione



Appare quando la connessione viene controllata

In riproduzione

Formato del segnale di ingresso



Frequenza di campionamento

Premere il pulsante DISPLAY sul telecomando.

Visualizzazione del volume

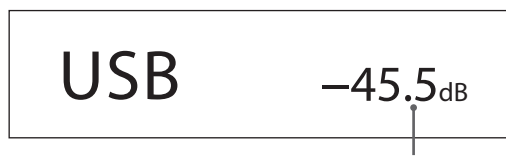

Volume

Nome della sorgente in riproduzione

Appare il nome della sorgente selezionata.

I nomi visualizzati sul display corrispondono ai connettori selezionati come segue.

I nomi tra parentesi appaiono quando si commuta.

USB (USB)

Porta USB (USB tipo B sul retro)

COAX1 (COAXIAL 1)

Connettore di ingresso audio digitale RCA COAXIAL 1

COAX2 (COAXIAL 2)

Connettore di ingresso audio digitale RCA COAXIAL 2

OPT1 (OPTICAL 1)

Connettore di ingresso audio digitale OPTICAL 1

OPT2 (OPTICAL 2)

Connettore di ingresso audio digitale OPTICAL 2

NET (NETWORK)

Porta ETHERNET

Bluetooth (Bluetooth)

Dispositivo Bluetooth

LINE RCA (LINE RCA)

Connettori di ingresso audio analogico RCA

LINE XLR (LINE XLR)

Connettori di ingresso audio analogico XLR

Stato del segnale di ingresso

Questo mostra lo stato del segnale della sorgente di ingresso.

NOTA

Non verrà mostrato nulla se impostato su LINE RCA o LINE XLR.

CHECK

La connessione è in fase di verifica.

PCM 32kHz

PCM 44.1kHz

PCM 48kHz

PCM 88.2kHz

PCM 96kHz

PCM 128kHz

PCM 176.4kHz

PCM 192kHz

PCM 256kHz

PCM 352.8kHz

PCM 384kHz

DSD 2.8MHz

DSD 5.6MHz

DSD 11.2MHz

DSD 22.5MHz

Questi mostrano il tipo di segnale di ingresso e la frequenza di campionamento.

Schermata delle informazioni sul formato di riproduzione

Premere il pulsante INFO del telecomando durante la riproduzione per visualizzare le informazioni sul formato di riproduzione.

- Il segnale di ingresso e il display del segnale di riproduzione saranno gli stessi quando l'impostazione di upconversion è "OFF".

Esempio quando la sorgente di riproduzione è USB, COAX1, COAX2, OPT1 o OPT2 (utilizzando 8× Fs upconversion)

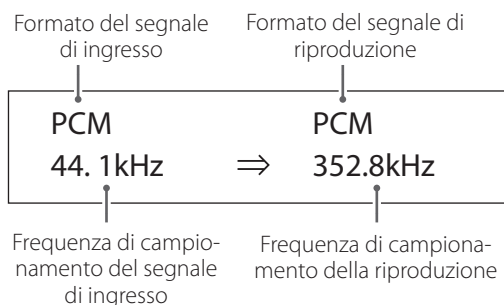

Esempio quando la sorgente di riproduzione è NET o Bluetooth (utilizzando 4× Fs upconversion)

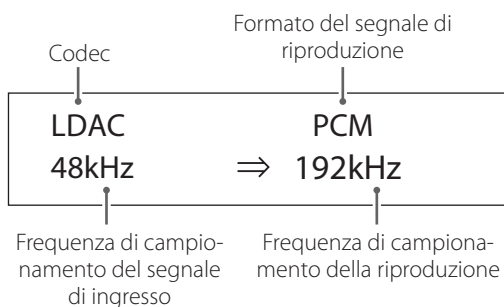

Visualizzazione del volume

È possibile visualizzare due tipi di volume: STEP e dB. Questo è impostato con l'impostazione VOLUME TYPE (pagina 54).

L'impostazione del volume mostrata verrà ingrandita quando si ruota la manopola VOLUME di questa unità.

VOLUME TYPE impostato su "STEP (0-100)"

Esempio di visualizzazione

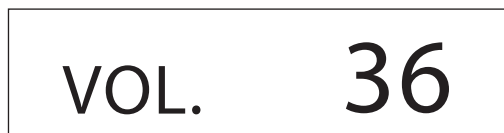

Il livello massimo del volume è 100 e il livello minimo è 0. Prima di collegare le cuffie, impostare la manopola VOLUME sul valore minimo (0). In caso contrario, potrebbero verificarsi forti rumori improvvisi, che potrebbero danneggiare le cuffie, danneggiare l'udito o causare altri problemi.

VOLUME TYPE impostato su "dB"

Esempio di visualizzazione



Il livello massimo del volume è +24 dB e il livello minimo è $-\infty$ dB (meno infinito). Prima di collegare le cuffie, impostare la manopola VOLUME sul valore minimo ($-\infty$ dB). In caso contrario, si potrebbero causare forti rumori improvvisi che potrebbero danneggiare l'udito o causare altri problemi.

Il livello di uscita impostato viene visualizzato quando LINE OUT LEVEL è impostato su "FIXED 0dB" o "FIXED +6dB".

Esempio quando VOLUME TYPE è impostato su "dB"



- Se VOLUME TYPE è impostato su "STEP (0-100)", "VOL. 86" verrà visualizzato se impostato su "FIXED 0dB" e "VOL. 90" verrà mostrato quando impostato su "FIXED +6dB".

Quando LINE OUT LEVEL è impostato su "OFF", verranno mostrati "VOL. 0" o $-\infty$ dB".

Esempio quando VOLUME TYPE è impostato su "dB"

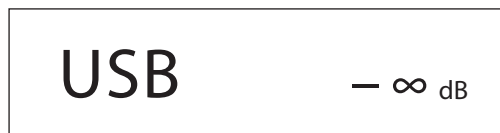

Quando LINE OUT LEVEL è impostato su FIXED o OFF

Ruotando la manopola VOLUME si visualizzerà quanto segue.

LINE OUT LEVEL impostato su FIXED

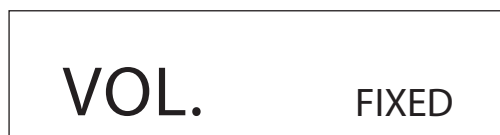

LINE OUT LEVEL impostato su OFF

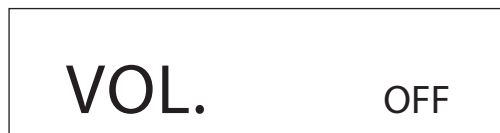

Operazioni di base

1 Spostare l'interruttore STANDBY/ON in posizione ON per accendere l'unità.

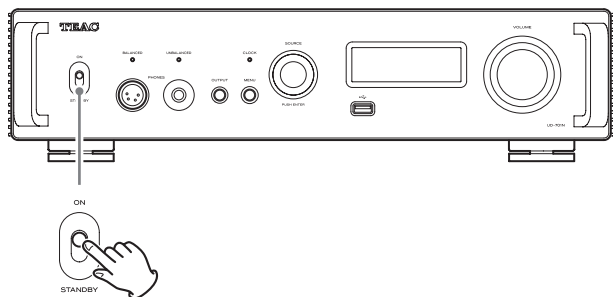

- Se a questa unità è collegato un amplificatore stereo, accendere sempre l'amplificatore per ultimo.

2 Ridurre al minimo il volume.

Ridurre al minimo il volume sui dispositivi utilizzati per controllare il volume (questa unità, l'amplificatore stereo o altre apparecchiature collegate a questa unità).

3 Premere il pulsante OUTPUT per selezionare i connettori che emettono audio analogico.

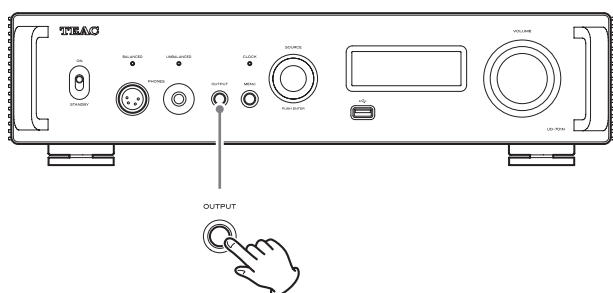

4 Ruotare la manopola SOURCE per selezionare la sorgente d'ingresso.

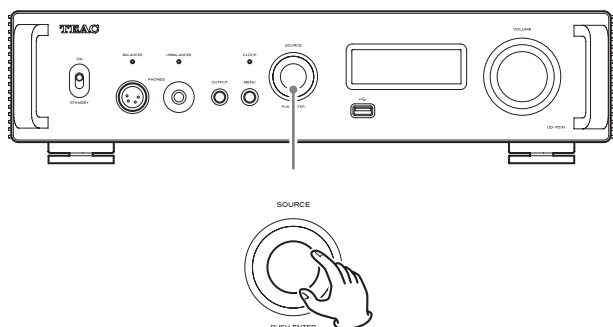

La sorgente selezionata appare sul display.

- È possibile utilizzare anche i pulsanti di selezione dell'ingresso del telecomando.
- Se il segnale di ingresso non è un segnale audio digitale o un formato di segnale audio non supportato da questa unità, come Dolby Digital o DTS, nessun audio verrà emesso. Impostare l'uscita digitale del dispositivo collegato all'uscita audio PCM.
- Per utilizzare un computer per riprodurre file audio quando questa unità è impostata su USB, è necessario innanzitutto

installare un driver dedicato sul computer prima di collegarlo (pagina 56).

- I dati DSD possono essere riprodotti solo quando la sorgente di ingresso è USB o NET (incluse le chiavette USB) o quando si utilizza l'ingresso digitale in formato DoP.
- Per utilizzare NET o una porta per chiavette USB (anteriore o posteriore), installare TEAC HR Streamer (gratuito) su uno smartphone o tablet e collegarlo alla stessa rete dell'unità.

5 Azionare il dispositivo di riproduzione.

Consultare il manuale di funzionamento del dispositivo.

6 Regolare il volume.

Quando si utilizzano le uscite di linea

Quando LINE OUT LEVEL è impostato su VARIABLE, ruotare la manopola VOLUME di questa unità per regolare il volume.

Quando LINE OUT LEVEL è impostato su qualsiasi altra impostazione, il volume non può essere regolato da questa unità. Usare l'amplificatore stereo o un altro dispositivo collegato a questa unità per regolare il volume.

Quando le cuffie sono collegate a questa unità

Ruotare la manopola VOLUME di questa unità per regolare il volume.

- Quando la manopola VOLUME di questa unità viene ruotata, verrà visualizzata la regolazione del volume.

NOTA

- La funzione di risparmio energetico automatico è impostata su ON quando viene spedita nuova dalla fabbrica (pagina 54).
- Quando DIMMER (luminosità del display) è impostato su AUTO OFF, il display si spegne quando non viene utilizzato (pagina 54).

Note sul Bluetooth®

Quando si utilizza questa unità con un telefono cellulare o altri dispositivi Bluetooth, la distanza non dovrebbe superare i 10 m circa. A seconda delle condizioni d'impiego, tuttavia, la distanza di trasmissione potrebbe essere più breve.

La comunicazione wireless con ogni dispositivo che supporta la tecnologia Bluetooth non viene garantita.

Per determinare la compatibilità tra questa unità e un altro dispositivo che supporta la tecnologia Bluetooth, fare riferimento al manuale di istruzioni di tale periferica o contattare il negozio dove è stato acquistato.

Profili

L'unità supporta i seguenti profili Bluetooth.

- A2DP (Advanced Audio Distribution Profile)
- AVRCP (Audio/Video Remote Control Profile)

Al fine di trasferire l'audio utilizzando la trasmissione wireless Bluetooth, il dispositivo Bluetooth deve supportare A2DP.

Al fine di controllare la riproduzione sul dispositivo Bluetooth, questo deve supportare AVRCP.

Anche se un dispositivo Bluetooth supporta gli stessi profili, le sue funzioni possono variare in base alle sue specifiche.

Codec

L'unità supporta i seguenti codec e ne seleziona automaticamente uno durante il trasferimento audio.

- LDAC
- LHDC
- Qualcomm® aptX™ HD audio
- Qualcomm® aptX™ audio
- AAC
- SBC

L'unità seleziona il codec appropriato da utilizzare in base alla compatibilità del codec degli altri dispositivi Bluetooth e le condizioni di comunicazione.

LDAC è una tecnologia di codifica audio sviluppata da Sony che consente la trasmissione di contenuti audio ad alta risoluzione (Hi-Res), anche tramite una connessione Bluetooth.

A differenza di altre tecnologie di codifica compatibili Bluetooth come SBC, funziona senza alcuna down-conversion del contenuto Hi-Res Audio* e consente circa tre volte più dati** rispetto a quelle di altre tecnologie da trasmettere su una rete wireless Bluetooth con audio con qualità senza precedenti, mediante codifica efficiente e pacchettizzazione ottimizzata.

* Esclusi i contenuti in formato DSD

** In confronto a SBC (Subband Coding) quando viene selezionato il bitrate di 990 kbps (96/48 kHz) o 909 kbps (88.2/44.1 kHz)

NOTA

- Non è possibile selezionare il codec da utilizzare, premendo un pulsante, per esempio.
- A causa delle caratteristiche della tecnologia wireless Bluetooth, rispetto alla riproduzione sul dispositivo Bluetooth, la riproduzione tramite questa unità sarà leggermente ritardata.

Protezione dei contenuti

Questa unità supporta SCMS-T come forma di protezione dei contenuti durante la trasmissione audio, in modo da poter riprodurre l'audio protetto.

Sicurezza della trasmissione

Questa unità supporta le funzioni di sicurezza durante la trasmissione wireless Bluetooth in conformità con le specifiche standard Bluetooth, ma non garantisce la privacy di tali trasmissioni.

TEAC CORPORATION non si assume alcuna responsabilità se dovesse verificarsi una perdita di informazioni durante la trasmissione wireless Bluetooth.

Tecnologia wireless Bluetooth® (seguito)

Associazione con un altro dispositivo Bluetooth

È necessario effettuare l'associazione di questa unità a un dispositivo Bluetooth la prima volta che lo si collega e quando ci si connette a un altro dispositivo Bluetooth differente.

- 1 Ruota la manopola SOURCE per selezionare Bluetooth.**



- 2 Attivare la trasmissione Bluetooth sull'altro dispositivo Bluetooth.**

- 3 Tenere premuta la manopola SOURCE per entrare in modalità di associazione.**

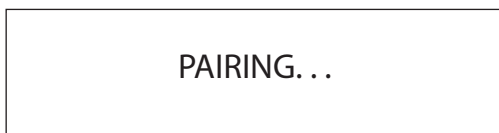

- "PAIRING..." lampeggia durante l'associazione.

- 4 Sull'altro dispositivo Bluetooth, selezionare "UD-701N" (questa unità).**

Dopo che questa unità entra in modalità di associazione, eseguire l'associazione dall'altro dispositivo Bluetooth.

Per i dettagli, consultare il manuale di funzionamento del dispositivo Bluetooth.

Dopo la connessione, il display mostrerà il nome del dispositivo collegato, seguito dalla sorgente di ingresso.

Esempio di visualizzazione

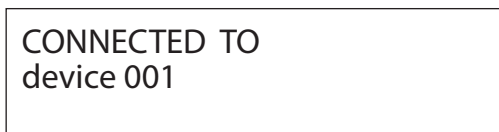

Riproduzione da un dispositivo Bluetooth

- Associare questa unità la prima volta che la si usa e quando la si connette con un dispositivo Bluetooth diverso per la prima volta.
- Durante l'associazione o la connessione con un altro dispositivo Bluetooth, questi dovrebbero essere a pochi metri l'uno dall'altro. Se sono troppo distanti, l'associazione e la connessione in seguito potrebbero diventare impossibili.

- 1 Attivare la trasmissione Bluetooth sull'altro dispositivo Bluetooth.**

- 2 Ruota la manopola SOURCE per selezionare Bluetooth.**

Questo imposta la sorgente su Bluetooth.

- È inoltre possibile utilizzare il pulsante Bluetooth sul telecomando.

Esempio di visualizzazione



Questa unità cercherà i dispositivi associati e si conatterà automaticamente a uno se viene trovato.

ATTENZIONE

A seconda del dispositivo Bluetooth, potrebbe essere necessario condurre operazioni di collegamento su di esso.

Se non si riesce a collegarlo correttamente, fare riferimento al manuale operativo del dispositivo Bluetooth.

Modifica del dispositivo connesso

1 Premere la manopola SOURCE per visualizzare DEVICE SELECT.

La riga inferiore del display mostra il nome dell'ultimo dispositivo connesso.

Esempio di visualizzazione

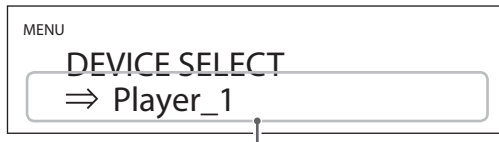

Nome dell'ultimo dispositivo connesso

2 Ruotare la manopola SOURCE per visualizzare i dispositivi Bluetooth già accoppiati.

- L'unità può ricordare un massimo di otto dispositivi.
- Se non è disponibile alcun dispositivo accoppiato, la schermata apparirà come segue.



- Tenere premuto il pulsante ENTER per accedere alla modalità di associazione (pagina 50).
- Vengono visualizzati i primi 16 caratteri del nome del dispositivo.
- Se i caratteri nel nome del dispositivo sono diversi da lettere e numeri inglesi, non verranno visualizzati correttamente.

3 Premere la manopola SOURCE per connettersi.

Dopo la connessione, il display mostrerà la sorgente di ingresso.

ATTENZIONE

- Indipendentemente dallo stato della connessione di questa unità e dell'altro dispositivo Bluetooth, se la sorgente di ingresso non viene visualizzata, riavviare sia questa unità che l'altro dispositivo e quindi ricollegarli.
- A seconda del dispositivo Bluetooth, potrebbe essere necessario condurre operazioni di collegamento su di esso. Se non si riesce a collegarlo correttamente, fare riferimento al manuale operativo del dispositivo Bluetooth.

4 Avviare la riproduzione sull'altro dispositivo Bluetooth.

Verificare che il volume sia alto anche sull'altro dispositivo Bluetooth. Se non si alza il volume sul dispositivo di riproduzione, dall'unità non può essere emesso alcun suono.

NOTA

Tenere premuto il pulsante MENU per cancellare tutti gli accoppiamenti con altri dispositivi Bluetooth.

IT

Impostazioni

1 Premere il pulsante MENU per visualizzare la schermata del menu.

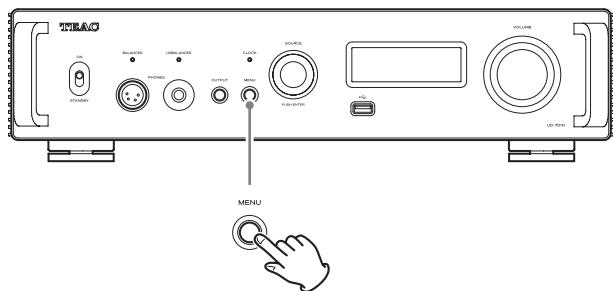

2 Ruotare la manopola SOURCE per visualizzare la voce che si vuol impostare.

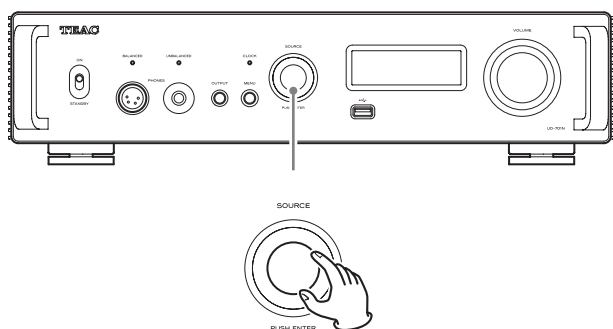

- È inoltre possibile utilizzare i pulsanti su e giù (∧, ∨) sul telecomando.

Le voci del menu appaiono nel seguente ordine.

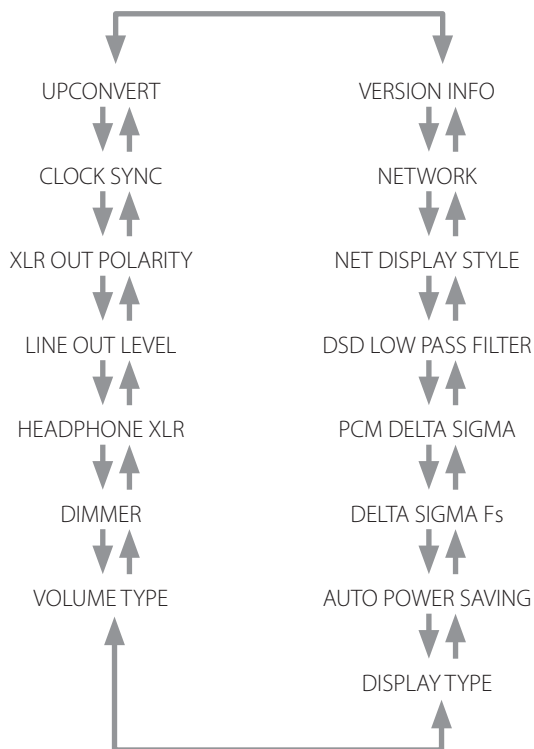

3 Premere la manopola SOURCE.

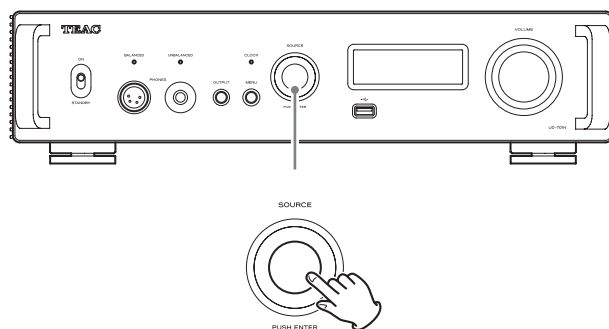

- È anche possibile premere il pulsante ENTER sul telecomando.
- Il valore attualmente impostato viene visualizzato sul display.

4 Ruotare la manopola SOURCE per modificare il valore dell'impostazione.

- È inoltre possibile utilizzare i pulsanti su e giù (∧, ∨) sul telecomando.
- Premere il pulsante MENU per tornare alla selezione della voce di impostazione.

5 Premere la manopola SOURCE.

- È anche possibile premere il pulsante ENTER sul telecomando.

6 Al termine della modifica delle impostazioni, premere il pulsante MENU per visualizzare nuovamente lo stato della sorgente di ingresso.

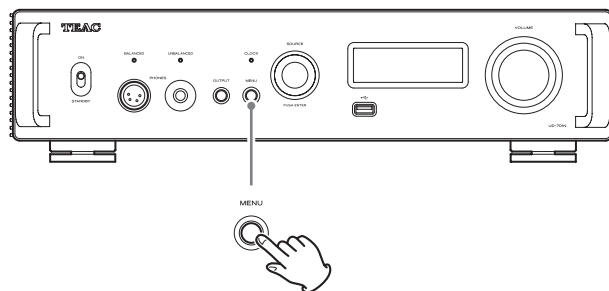

- Se non si esegue alcuna operazione per circa sette secondi, il display tornerà a mostrare lo stato della sorgente di input.

Upconversion

Usare per impostare l'uso del circuito di upconversion quando si ricevono segnali PCM.

- Vedere a pagina 45 la relazione tra le frequenze di campionamento in ingresso e le frequenze di campionamento dopo la funzione Upconversion.



OFF

Il segnale di ingresso viene inviato così com'è al convertitore D/A senza essere convertito verso l'alto.

2x Fs

Se la sorgente di ingresso è inferiore a 2x di una frequenza di campionamento standard, viene convertita in upconversion 2x e poi inviata al convertitore D/A.

4x Fs

Se la sorgente di ingresso è inferiore a 4x di una frequenza di campionamento standard, viene convertita in upconversion 4x e poi inviata al convertitore D/A.

8x Fs

Se la sorgente di ingresso è inferiore a 8x di una frequenza di campionamento standard, viene convertita in upconversion 8x e poi inviata al convertitore D/A.

Sincronizzazione del clock

- La sincronizzazione del clock è possibile solo quando la sorgente di ingresso è USB, NET (comprese le chiavette USB), COAXIAL, OPTICAL o Bluetooth.

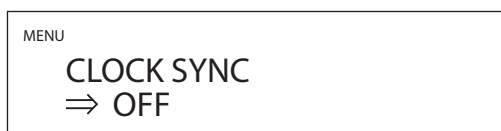

OFF

Nessuna sincronizzazione clock viene usata.

ON (DIN ASYNC)

Il master clock di questa unità verrà sincronizzato con l'ingresso di clock a 10 MHz tramite il connettore di ingresso di sincronizzazione clock (CLOCK 10MHz IN).

- Quando la sorgente di ingresso è COAXIAL, OPTICAL o Bluetooth, selezionare questa opzione quando solo questa unità è sincronizzata con il clock esterno.

ON (DIN SYNC)

Il master clock di questa unità verrà sincronizzato con l'ingresso di clock a 10 MHz tramite il connettore di ingresso di sincronizzazione clock (CLOCK 10MHz IN).

- Quando la sorgente di ingresso è COAXIAL, OPTICAL o Bluetooth, selezionare questa opzione quando sia questa unità che il dispositivo di uscita audio digitale sono sincronizzati con lo stesso clock esterno.

NOTA

Quando la sorgente di ingresso è USB o NET (comprese le chiavette USB), il funzionamento sarà lo stesso se impostato su ON (DIN ASYNC) o ON (DIN SYNC).

Polarità XLR



Usare questo per impostare la polarità dei connettori di uscita audio analogica XLR (LINE OUT).

PIN2 HOT

Uscita attraverso le prese XLR con 2: polarità HOT.

PIN3 HOT

Uscita attraverso le prese XLR con 3: polarità HOT.

Livello di uscita linea



Usare questo per impostare il livello audio in uscita dai connettori di uscita audio analogica (LINE OUT).

FIXED 0dB

Viene emesso un massimo di 2 Vrms. Selezionare questa opzione se si desidera regolare il volume usando un amplificatore.

FIXED +6dB

Viene emesso un massimo di 4 Vrms. Selezionare questa opzione se si desidera regolare il volume usando un amplificatore.

- Se il suono distorce, impostare su FIXED 0dB.

VARIABLE

Ciò consentirà di regolare il livello di uscita analogica con la manopola VOLUME di questa unità. Selezionare questa opzione se si desidera regolare il volume mediante questa unità.

OFF

Nessun suono in uscita.

Impostazioni (seguito)

Impostazione delle cuffie (XLR)



Impostare il tipo di driver delle cuffie collegate alla presa BALANCED PHONES.

BALANCED

Le cuffie bilanciate funzionano con pilotaggio differenziale. I connettori negativi e positivi operano con polarità opposte.

ACTIVE GROUND

L'amplificatore pilota in modo che il connettore negativo delle cuffie bilanciate sia 0 V.

Luminosità del display



BRIGHT

Luminosa

SLIGHTLY BRIGHT

Acceso debolmente

DARK

Scuro

AUTO OFF

Si spegne automaticamente.

- Il display si spegne quando non viene utilizzato.

Visualizzazione del volume

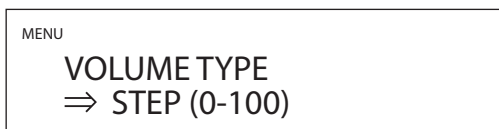

Questo imposta come il volume viene mostrato.

STEP (0-100)

Questo mostra il volume in passi da 0 (minimo) a 100 (massimo).

dB

Questo mostra il volume in decibel (dB).

Indicazione sullo schermo

Seleziona le informazioni mostrate a destra della sorgente di riproduzione.

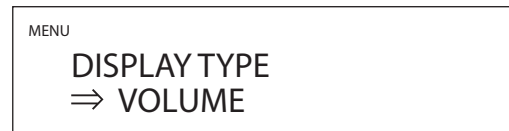

VOLUME

Viene visualizzato il volume.

SAMPLING FREQ.

Vengono visualizzate le informazioni della sorgente di riproduzione.

Funzione automatica di risparmio energetico

Questa unità ha una funzione automatica di risparmio energetico.

- La funzione di risparmio energetico automatica è attiva quando l'unità viene spedita nuova dalla fabbrica.

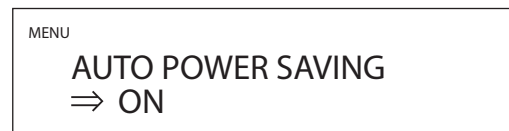

OFF

La funzione automatica di risparmio energetico è disabilitata.

ON

L'unità entrerà automaticamente in modalità standby se non viene emesso audio e non viene eseguita alcuna operazione per circa 30 minuti.

Conversione D/A del segnale PCM

DELTA SIGMA Fs



Imposta la frequenza di campionamento del modulatore $\Delta\Sigma$.
Seleziona l'impostazione audio che si preferisce.

128x Fs

256x Fs

512x Fs

PCM DELTA SIGMA



Imposta il formato di uscita del modulatore $\Delta\Sigma$.

MULTI BIT

Questo usa il multi livello in uscita.

DSD (1 BIT)

Questo usa il formato DSD in uscita.

Filtro passa-basso DSD



OFF

Il filtro passa basso è disabilitato.

FIR 1

Filtro FIR passa basso tipo 1

FIR 2

Filtro FIR passa basso tipo 2

- Le impostazioni FIR 1 e FIR 2 sono efficaci solo durante l'ingresso DSD e/o quando PCM DELTA SIGMA è impostato su DSD (1 BIT).

Stile di visualizzazione durante l'immissione della rete



Selezionare cosa viene mostrato quando la rete è la sorgente di riproduzione.

NORMAL

La sorgente di riproduzione viene visualizzata con il formato del segnale di ingresso o il volume.

PLAYER

Vengono visualizzati l'indice, l'ora e altri elementi.

Impostazione dell'alimentazione del circuito di ingresso della rete

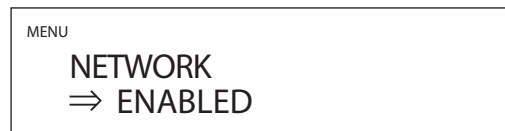

Utilizzare questa per accendere e spegnere l'alimentazione del circuito di ingresso della rete.

ENABLED

Ciò attiva l'alimentazione del circuito di ingresso della rete e riproduce i file audio dalla rete.

DISABLED

Ciò disattiva l'alimentazione del circuito di ingresso della rete, interrompendo il funzionamento del circuito di ingresso della rete.

NET non verrà visualizzato come opzione di origine di ingresso (pagina 46).

Visualizzazione delle informazioni

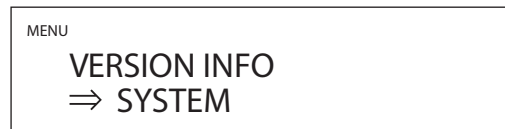

Questo mostra la versione del firmware utilizzato dall'unità.

SYSTEM

La versione del firmware del microcomputer

USB

La versione del firmware dell'USB

FPGA

La versione del firmware dell'FPGA

Bluetooth

La versione del firmware del modulo Bluetooth

NETWORK

La versione del firmware del modulo di rete

Riproduzione di musica su un computer

Sistemi operativi supportati

Questa unità può essere collegata tramite USB e utilizzata con un computer con uno dei seguenti sistemi operativi.

Non è possibile garantire il funzionamento con altri sistemi operativi (a partire da luglio 2021).

Quando si utilizza il Mac

OS X Yosemite (10.10)
OS X El Capitan (10.11)
macOS Sierra (10.12)
macOS High Sierra (10.13)
macOS Mojave (10.14)
macOS Catalina (10.15)
macOS Big Sur (11)

Quando si utilizza Windows

Windows 7 (32/64 bit)
Windows 8 (32/64 bit)
Windows 8.1 (32/64 bit)
Windows 10 (32/64 bit)

Installazione del driver

Quando si utilizza il Mac

Questa unità può essere utilizzata con il driver del sistema operativo standard, quindi non è necessario installare un driver

Un driver dedicato deve essere installato sul computer, tuttavia, per utilizzare Bulk Pet.

Quando si utilizza Windows

Per utilizzare questa unità per la riproduzione di file su un computer, installare il driver dedicato sul computer.

AVVISO IMPORTANTE

È necessario installare il software del driver dedicato prima di collegare questa unità a un computer tramite un cavo USB.

Se si collega l'unità al computer tramite USB prima di installare il driver, non funzionerà correttamente.

A seconda della composizione dell'hardware e del software del computer, il funzionamento potrebbe non essere possibile anche con i sistemi operativi sopra elencati.

Installazione del driver su un computer

Installare il software del driver dedicato sul computer dopo averlo scaricato dal seguente URL.

Per i dettagli sulle procedure di installazione e le procedure di impostazione del sistema operativo, vedere la guida all'installazione del TEAC ASIO USB DRIVER inclusa con il driver.

<https://teac.jp/int/product/ud-701n/download>

Nota sulle modalità di trasmissione

Questa unità può trasferire dati utilizzando la modalità Isochronous o Bulk Pet.

Le frequenze di campionamento che possono essere trasmesse sono 44.1 kHz, 48 kHz, 88.2 kHz, 96 kHz, 176.4 kHz, 192 kHz, 352.8 kHz e 384 kHz.

Quando collegato correttamente, si è in grado di selezionare "TEAC USB AUDIO DEVICE" come uscita audio dal computer.

- I dati audio inviati dal computer verranno elaborati utilizzando il clock di questa unità durante la trasmissione dei dati, consentendo la riduzione del jitter.

Download dell'applicazione di riproduzione TEAC HR Audio Player

È possibile scaricare le versioni per Mac e Windows della nostra applicazione gratuita TEAC HR Audio Player che supporta la riproduzione di file DSD dal sito TEAC International.

https://teac.jp/int/product/hr_audio_player/download

Nota sulle impostazioni di TEAC HR Audio Player

Per riprodurre registrazioni DSD a 22.5 MHz con TEAC HR Audio Player, aprire la finestra Configure e impostare "Decode mode" su "DSD Native".

Per riprodurre formati diversi da DSD a 22.5 MHz, impostarlo su "DSD over PCM" o "DSD Native" a piacere.

Per i dettagli, vedere "Selecting DSD decoding mode" (Selezione della modalità di decodifica DSD) nel Manuale di istruzioni di TEAC HR Audio Player.

Riprodurre file audio da un computer

1 Collegare la porta USB sul retro di questa unità al computer tramite un cavo USB.

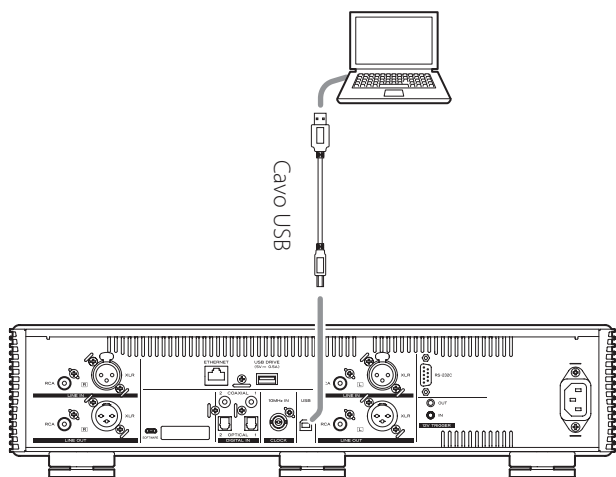

- Utilizzare un cavo con un connettore che corrisponda a quello di questa unità.

2 Accendere il computer.

- Verificare che il sistema operativo sia avviato correttamente.

3 Spostare l'interruttore STANDBY/ON in posizione ON per accendere l'unità.

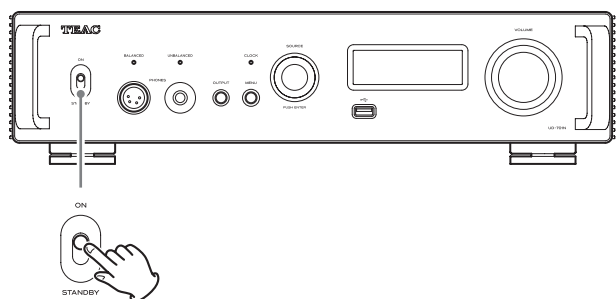

4 Ruotare la manopola SOURCE fino a selezionare USB.

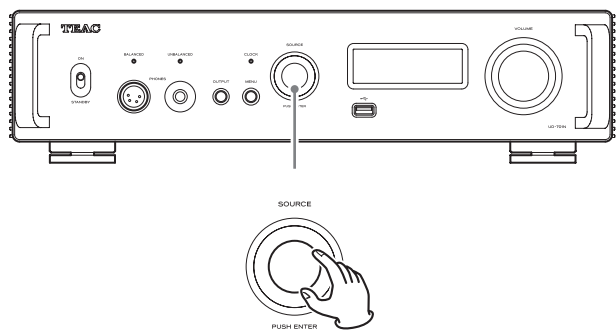

5 Avviare la riproduzione di un file audio sul computer.

Alzando il volume di uscita dal computer al massimo e, regolando il volume di uscita dall'amplificatore stereo, può essere ottenuta la migliore qualità del suono.

Ridurre al minimo il volume dell'amplificatore stereo prima dell'avvio della riproduzione di inizio. Poi, aumentarla gradualmente.

Quando si utilizzano le cuffie con questa unità, ruotare la manopola VOLUME in senso antiorario per ridurre al minimo il volume prima di metterle. Poi, aumentarla gradualmente.

- Il computer e questa unità non possono controllarsi a vicenda.
- Non eseguire alcuna delle seguenti operazioni durante la riproduzione di file audio tramite la connessione USB. Ciò potrebbe causare il malfunzionamento del computer. Chiudere sempre il software di riproduzione audio prima di eseguire una qualsiasi di queste operazioni.
 - Scollegare il cavo USB
 - Spegnerne l'unità o metterla in modalità standby
 - Cambiare la selezione dell'ingresso corrente
- I suoni operativi del computer verranno trasmessi anch'essi durante la riproduzione di file audio tramite la connessione USB. Per evitare di emettere questi suoni, effettuare le impostazioni necessarie sul computer per silenziarli.
- Se si avvia il software di riproduzione audio prima di collegare questa unità al computer o prima di impostare l'ingresso su USB, i file audio potrebbero non essere riprodotti correttamente. In questo caso, riavviare il software di riproduzione audio o riavviare il computer.

MQA (Master Quality Authenticated)

MQA è una tecnologia britannica pluripremiata che offre il suono della registrazione master originale. Il file MQA principale è completamente autenticato ed è abbastanza piccolo da essere riprodotto in streaming o scaricato.

Visitare mqa.co.uk per ulteriori informazioni.

L'UD-701N include la tecnologia MQA, che consente di riprodurre file audio e flussi MQA, offrendo il suono della registrazione master originale.

"MQA" o "MQA." indica che il prodotto sta decodificando e riproducendo un flusso o un file MQA e indica la provenienza per garantire che il suono sia identico a quello del materiale sorgente. "MQA." indica che sta riproducendo un file MQA Studio, che è stato approvato in studio dall'artista/produttore o è stato verificato dal proprietario del copyright.

- Questa unità può decodificare flussi e file MQA solo quando la sorgente di riproduzione è NET (comprese le chiavette USB), USB, COAXIAL o OPTICAL.

Esempio di visualizzazione durante la riproduzione MQA



Risoluzione dei problemi

Se si verifica un problema con questa unità, si prega di rivedere le seguenti informazioni prima di richiedere l'assistenza. Se l'unità persiste a non funzionare correttamente, contattare il rivenditore dove si è acquistata l'unità.

Generali

L'unità non si accende.

- ➔ Controllare che il cavo di alimentazione sia completamente collegato alla presa di alimentazione. Se la presa è commutata, verificare che l'interruttore sia in posizione ON.
- ➔ Collegare un dispositivo elettrico diverso all'uscita per verificare che la presa stia fornendo energia.
- ➔ Se la funzione automatica di risparmio energetico ha causato l'unità a entrare in modalità standby, premere il pulsante STANDBY/ON del telecomando per accendere nuovamente l'unità.

L'unità si spegne automaticamente.

- ➔ Questo perché la funzione di risparmio energetico automatico ha spento l'unità. Impostare l'interruttore STANDBY/ON su STANDBY una volta e quindi reimpostarlo su ON. Modificare l'impostazione di risparmio energetico automatico, se necessario (pagina 54).

Il telecomando non funziona.

- ➔ Accendere l'unità principale (pagina 48).
- ➔ Se le batterie sono scariche, sostituirle entrambe con batterie nuove (pagina 42).
- ➔ Il telecomando non funzionerà se ci sono ostacoli tra di esso e l'unità principale. Puntare il telecomando sul pannello frontale dell'unità da una distanza inferiore a circa 7 m (pagina 42).

Un televisore o un altro dispositivo non funziona correttamente.

- ➔ L'uso del telecomando di questa unità potrebbe causare il funzionamento errato di alcuni televisori e altri dispositivi con funzioni di telecomando wireless.

È presente del ronzio.

- ➔ Un cavo di collegamento vicino a un cavo di alimentazione o a una luce fluorescente può essere causa di interferenza, quindi separarli quanto più possibile.

Nessun suono in uscita.

- ➔ Se a questa unità è collegato un amplificatore stereo, regolare il suo volume.
- ➔ Se si utilizzano le cuffie con questa unità, utilizzare la manopola VOLUME per regolare il volume.
- ➔ Usare la manopola SOURCE per selezionare l'ingresso collegato alla sorgente che si desidera ascoltare.
- ➔ Premere il pulsante OUTPUT per selezionare le prese che mandano in uscita l'audio analogica.
- ➔ Verificare di nuovo i collegamenti con altre apparecchiature.
- ➔ Questa unità può riprodurre solo segnali audio a due canali. Per i dettagli sui formati del segnale, vedere i formati del segnale di ingresso indicati nelle specifiche.

Non non c'è nessun suono da un lato delle cuffie.

- ➔ Verificare che la spina delle cuffie sia inserita completamente.

Sincronizzazione del clock

L'indicatore CLOCK non smette di lampeggiare.

- ➔ Impostare la sincronizzazione del clock su OFF quando non la si utilizza.
- ➔ Potrebbe essere immesso un segnale di clock a cui l'unità non può sincronizzarsi. Controllare i collegamenti dei connettori di sincronizzazione del clock e le impostazioni del dispositivo collegato.

Collegamenti a un computer

Il computer non riconosce questa unità.

- ➔ Vedere pagina 56 le informazioni sui sistemi operativi supportati. Il funzionamento con sistemi operativi non supportati non è garantito.

Si verificano rumori.

- ➔ L'avvio di altre applicazioni durante la riproduzione di un file audio può interrompere la riproduzione o causare disturbi. Non avviare altre applicazioni durante la riproduzione.
- ➔ Quando l'unità è collegata a un computer tramite un hub USB, ad esempio, si potrebbe sentire del rumore. In questo caso, collegare l'unità direttamente al computer.

I file audio non possono essere riprodotti.

- ➔ Collegare questa unità al computer e impostare l'ingresso di questa unità su USB prima di avviare il software di riproduzione audio.
Se si collega questa unità al computer o si imposta l'ingresso su USB dopo aver avviato il software di riproduzione audio, i file audio potrebbero non venire riprodotti correttamente.

La riproduzione ha smesso di funzionare.

- ➔ Verificare l'impostazione del dispositivo di uscita audio del sistema operativo. Provare a eliminare il driver e reinstallarlo. Per i dettagli, vedere la guida all'installazione del TEAC ASIO USB DRIVER inclusa con il driver.

Connessione Bluetooth

Impossibile visualizzare il nome del dispositivo.

- ➔ Questa unità non supporta la visualizzazione di simboli o caratteri a doppio byte, tra cui quelli giapponesi e cinesi. Usare solo lettere e numeri inglesi per i nomi dei dispositivi Bluetooth collegati a questa unità.

Impossibile cambiare il dispositivo Bluetooth collegato.

- ➔ Questa unità non può avere contemporaneamente connessioni Bluetooth con più dispositivi Bluetooth. Per cambiare il dispositivo collegato con questa unità da Bluetooth, terminare la connessione con il dispositivo Bluetooth attualmente collegato prima di connettersi a un altro dispositivo Bluetooth.

Il suono non viene emesso o il volume è basso.

- ➔ Verificare che il volume sia alto anche sull'altro dispositivo Bluetooth. Se non si alza il volume sul dispositivo di riproduzione, dall'unità non può essere emesso alcun suono.

Poiché questa unità utilizza un microcontrollore, rumori esterni e altre interferenze possono causare malfunzionamenti dell'unità. In questo caso, scollegare il cavo di alimentazione, attendere un po' e poi riaccendere l'unità, riavviando le operazioni.

Ripristino delle impostazioni predefinite

1 Tenendo premuto il pulsante MENU, impostare l'interruttore STANDBY/ON su ON.

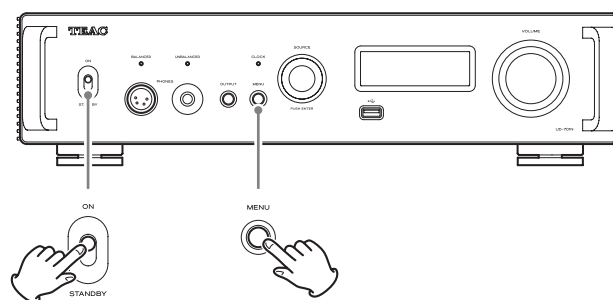

2 Rilascia il pulsante MENU quando appare il menu FACTORY RESET.



3 Premere la manopola SOURCE.

Il ripristino inizia quando viene visualizzato "PLEASE WAIT!".

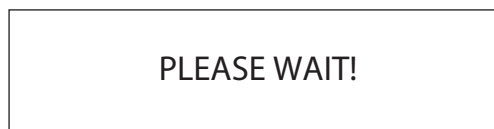

Al termine del ripristino, verrà visualizzata la schermata della sorgente di riproduzione.

Esempio di visualizzazione

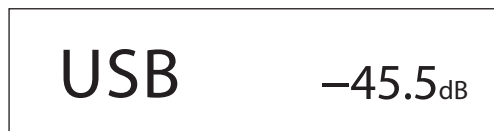

ATTENZIONE

- Non mettere l'unità in standby finché non viene visualizzata la schermata della sorgente di riproduzione.
- Questa operazione ripristinerà tutte le impostazioni, incluse le impostazioni di rete, ai valori predefiniti.
- Le impostazioni predefinite in fabbrica sono i valori di impostazione mostrati nelle immagini a schermo utilizzate nelle spiegazioni in questo manuale.

Specifiche

Uscite audio analogiche

Connettori	connettori XLR × 1 coppia (L/R) connettori RCA × 1 coppia (L/R)
Impedenza di uscita	XLR: 220 Ω RCA: 180 Ω
Livello massimo di uscita (1 kHz/fondo scala, su 10 kΩ)	
FIXED 0dB	XLR/RCA: 2,0 Vrms
FIXED +6dB	XLR/RCA: 4,0 Vrms
VARIABLE	XLR: 12 Vrms RCA: 6 Vrms
Risposta in frequenza*	da 5 Hz a 80 kHz (+1 dB/−6 dB)
Rapporto SN*	108 dB (pesato-A, 1 kHz)
Distorsione*	0,002% (1 kHz, LPF: 20 Hz – 20 kHz)
*Condizioni di misurazione	
Segnale di ingresso: 11,2 MHz DSD	
Uscita per la misurazione: RCA	
Filtro passa-basso DSD: FIR 1	

Uscita cuffie

Connettori	presa stereo standard da 6,3 mm × 1 presa XLR a 4 pin × 1
Potenza massima effettiva	
UNBALANCED	500 mW + 500 mW (su 32 Ω)
BALANCED	700 mW + 700 mW (su 32 Ω)
Impedenza di carico applicabile	16–600 Ω

Ingressi audio analogici

Connettori	connettori XLR × 1 coppia (L/R) connettori RCA × 1 coppia (L/R)
Impedenza di ingresso	XLR: 50 kΩ RCA: 25 kΩ
Livello di ingresso massimo	XLR: 5 Vrms RCA: 2,5 Vrms

Ingressi audio digitali**

USB	1 (porta di tipo B, USB 2.0 o successivo)
Formati del segnale di ingresso	
PCM lineare	44.1 kHz, 48 kHz, 88.2 kHz, 96 kHz, 176.4 kHz, 192 kHz, 352.8 kHz, 384 kHz 16 bit, 24 bit, 32 bit
DSD	2.8 MHz, 5.6 MHz, 11.2 MHz, 22.5 MHz
COAXIAL digitale	2
Livello di ingresso	0,5 Vpp
Impedenza di ingresso	75 Ω

Formati del segnale di ingresso

PCM lineare
32 kHz, 44.1 kHz, 48 kHz, 88.2 kHz, 96 kHz, 176.4 kHz, 192 kHz
16 bit, 24 bit

DSD 2.8 MHz
(supportato mediante trasmissione a 176.4 kHz/24 bit DoP)

OPTICAL digitale 2

Livello di ingresso da −24,0 dBm a −14,5 dBm picco

Formati del segnale di ingresso

PCM lineare
32 kHz, 44.1 kHz, 48 kHz, 88.2 kHz, 96 kHz, 176.4 kHz, 192 kHz
16 bit, 24 bit

DSD 2.8 MHz
(supportato mediante trasmissione a 176.4 kHz/24 bit DoP)

ETHERNET 1
(1000BASE-T)

Formati del segnale di ingresso

PCM lineare 32 kHz, 44.1 kHz, 48 kHz, 88.2 kHz, 96 kHz,
176.4 kHz, 192 kHz, 352.8 kHz, 384 kHz (stereo)
16 bit, 24 bit, 32 bit

- È possibile riprodurre solo file con formati interi.

DSD 2.8 MHz, 5.6 MHz, 11.2 MHz, 22.5 MHz (stereo)

Formati di file supportati

PCM lossless ... FLAC, Apple Lossless (ALAC), WAV, AIFF, MQA

DSD lossless DSF, DSDIFF (DFF), DoP

Audio compresso MP3, AAC (contenitore m4a)

Porte per chiavette USB 2 (porta di tipo A, standard USB 2.0)

Corrente massima fornita 0,5 A

Formati del segnale di ingresso

PCM lineare 32 kHz, 44.1 kHz, 48 kHz, 88.2 kHz, 96 kHz,
176.4 kHz, 192 kHz, 352.8 kHz, 384 kHz (stereo)
16 bit, 24 bit, 32 bit

- È possibile riprodurre solo file con formati interi.

DSD 2.8 MHz, 5.6 MHz, 11.2 MHz, 22.5 MHz (stereo)

File system supportati FAT32, exFAT e NTFS
Singola partizione

Formati di file supportati

PCM lossless ... FLAC, Apple Lossless (ALAC), WAV, AIFF, MQA

DSD lossless DSF, DSDIFF (DFF), DoP

Audio compresso MP3, AAC (contenitore m4a)

**Consultare il manuale utente TEAC HR Streamer per i dettagli sulle porte per chiavette USB e le reti.

Funzione Bluetooth

Versione Bluetooth	4.2
Classe di uscita	Class 2
(distanza di trasmissione senza ostacoli***	10 m)
Profili supportati	A2DP, AVRCP
Codec A2DP supportati	LDAC, LHDC, Qualcomm® aptX™ HD audio, Qualcomm® aptX™ audio, AAC, SBC
Protezione dei contenuti A2DP supportata	SCMS-T
Numero massimo di associazioni memorizzate	8

***La distanza di trasmissione è approssimativa. La distanza di trasmissione potrebbe variare a seconda dell'ambiente circostante e delle onde elettromagnetiche.

Ingresso del clock di sincronizzazione

Connettore	BNC
Frequenza di campionamento di ingresso	10 MHz
Impedenza di ingresso	50 Ω
Livello di ingresso	Onda rettangolare: equivalente ai livelli TTL Onda sinusoidale: da 0,5 a 1,0 Vrms

Controllo esterno

Ingresso trigger (12V TRIGGER IN)	1
(mini presa mono da 3,5 mm)	
Livello di ingresso	12 V, 1 mA
Uscita trigger (12V TRIGGER OUT)	1
(mini presa mono da 3,5 mm)	
Livello di uscita	12 V
Corrente massima fornita	100 mA

Generali

Alimentazione	
Modello per l'Europa	AC 220–240 V, 50/60 Hz
Modello per USA/Canada	AC 120 V, 60 Hz
Consumo	40 W
Alimentazione standby	0,4 W (in modalità standby)
Dimensioni esterne (L × A × P, incluse le sporgenze)	
	444 × 111,3 × 333,6 mm
Peso	11,8 kg
Intervallo temperatura di esercizio	da +5 °C a +35 °C
Intervallo umidità di esercizio	da 5% a 85% (senza condensa)
Intervallo temperatura di stoccaggio	da –20 °C a +55 °C

Accessori inclusi

Cavo di alimentazione × 1
Telecomando (RC-1330) × 1
Batterie per telecomando (AAA) × 2
Cuscinetti per i piedini × 3
Manuale di istruzioni (questo documento) × 1

- Vedere a pagina 122 per informazioni sulla garanzia.

- Il manuale utente TEAC HR Streamer può essere scaricato dal sito TEAC International (<https://teac.jp/int/>).
- Design e specifiche sono soggetti a modifiche senza preavviso.
- Peso e dimensioni sono approssimativi.
- Le illustrazioni in questo manuale potrebbero differire leggermente dai modelli di produzione.

BELANGRIJKE VEILIGHEIDSINSTRUCTIES



Het bliksemsymbool in de driehoek waarschuwt de gebruiker voor gevaarlijke ongeïsoleerde spanning in de behuizing die mogelijk hoog genoeg is om een elektrische schok te veroorzaken.



De gelijkzijdige driehoek met uitroepetekens is bedoeld om de gebruiker te wijzen op belangrijke bedienings- of onderhoudsinstructies in de onderhoudshandleidingen voor dit apparaat.

WAARSCHUWING: STEL DEZE TOEPASSING NIET BLOOT AAN REGEN OF VOCHT OM HET GEVAAR OP VUUR OF ELEKTRISCHE SCHOKKEN TE VOORKOMEN.

LET OP

- Verwijder nooit de externe behuizing of kast om de elektronica bloot te leggen. Bevat geen onderdelen waar gebruikers aan kunnen werken.
- Als u problemen ondervindt met dit product, neem dan contact op met de leverancier waar u het apparaat heeft gekocht voor een serviceverwijzing. Gebruik het product niet voordat het is gerepareerd.
- Als de bedieningselementen, instellingen of prestaties van procedures anders worden gebruikt dan in deze handleiding beschreven, kan dit leiden tot gevaarlijke blootstelling aan straling.

- 1) Lees deze instructies.
 - 2) Bewaar deze instructies.
 - 3) Let op alle waarschuwingen.
 - 4) Volg alle instructies op.
 - 5) Gebruik dit apparaat niet in de buurt van water.
 - 6) Alleen reinigen met een droge doek.
 - 7) Blokkeer geen ventilatieopeningen. Installeren volgens de instructies van de fabrikant.
 - 8) Niet installeren naast warmtebronnen, zoals radiatoren, verwarmingsroosters, kachels of andere apparatuur (waaronder versterkers) die warmte produceren.
 - 9) Omzeil de veiligheidsvoorzieningen van een gepolariseerde of geaarde stekker niet. In sommige landen worden gepolariseerde stekkers gebruikt. Een gepolariseerde stekker heeft twee verschillend gevormde polen, waardoor de stekker niet verkeerd kan worden ingestoken. Een geaarde stekker heeft naast de twee polen een randcontact of extra pin voor aarde. De twee verschillende polen of het aardcontact zijn voor uw veiligheid. Als de meegeleverde stekker niet in het stopcontact past, raadpleeg dan een elektricien om het stopcontact te vervangen.
 - 10) Zorg dat er niet op het netsnoer kan worden getrapt, dat het kan worden bekneld of onder spanning kan komen te staan, vooral bij stekkers, contactdozen en het punt waar het snoer het apparaat verlaat.
 - 11) Gebruik alleen verloopstukken of accessoires die door de fabrikant worden gespecificeerd.
 - 12) Alleen gebruiken met de door de fabrikant gespecificeerde of bij het apparaat verkochte wagen, standaard, statief, beugel of tafel. Verplaats de wagen met het apparaat erop met beleid, om letsel door omvallen te voorkomen.
 - 13) Maak de kabels van het apparaat los tijdens onweertijd of bij buitengebruikstelling voor langere tijd.
 - 14) Laat al het onderhoud en reparaties over aan gekwalificeerd onderhoudspersoneel. Reparatie is vereist als het apparaat schade heeft opgelopen, bijvoorbeeld als het netsnoer of de stekker is beschadigd, als er vloeistof op is gemorst of als er voorwerpen op het apparaat zijn gevallen, als het apparaat is blootgesteld aan regen of vocht, niet normaal functioneert of is gevallen.
- Ook uitgeschakeld neemt het apparaat een geringe stroom op wanneer de POWER of STANDBY/ON schakelaar niet op ON staat.
 - De stekker fungeert als hoofdschakelaar en dient altijd bereikbaar te zijn.
 - Wees altijd voorzichtig met het afspeelniveau bij oortelefoons of hoofdtelefoons in combinatie met dit product. Excessieve geluidsdruk (volume) van oortelefoons of hoofdtelefoon kan leiden tot gehoorverlies.



LET OP

- Stel dit apparaat niet bloot aan regen of spatten.
- Plaats geen met vloeistof gevulde voorwerpen zoals vazen op het apparaat.
- De handgreepachtige delen aan de linker- en rechterkant van het frontpaneel zijn decoratief. Steek uw vingers er niet doorheen en gebruik ze niet om het apparaat te dragen.
- Plaats het apparaat niet in een afgesloten ruimte zoals een kast o.i.d.
- Plaats het apparaat dicht genoeg bij een stopcontact om snel de stekker uit te kunnen trekken in geval van nood.
- Wanneer in het product batterijen aanwezig zijn (zoals een accu of losse batterijen) deze niet blootstellen aan zonlicht, vuur of excessieve warmte.
- **WAARSCHUWING** voor producten met verwisselbare lithium batterijen: gevaar voor explosie wanneer de batterij wordt vervangen door een verkeerd type. Uitsluitend vervangen door hetzelfde of equivalent type.

WAARSCHUWING

Producten die met een Class I constructie zijn uitgerust met een driepolige plug met massaverbinding. Het snoer van zo'n apparaat dient te worden aangesloten op een stopcontact met randaarde.

Voorzorgsmaatregelen met betrekking tot batterijen

Verkeerd gebruik van batterijen kan leiden tot scheuren of lekken met brand, letsel of verontreiniging van nabijgelegen onderdelen als gevolg. Lees de volgende voorzorgsmaatregelen en volg deze op.

- Zorg dat de batterijen met de juiste positieve (\oplus) en negatieve (\ominus) oriëntatie worden geplaatst.
- Gebruik batterijen van hetzelfde type. Gebruik nooit verschillende typen batterijen door elkaar.
- Als de afstandsbediening voor langere tijd niet wordt gebruikt (meer dan een maand), verwijder dan de batterijen om lekken te voorkomen.
- Als de batterijen lekken, verwijder dan de gelekte vloeistof in het batterijvak en vervang de batterijen door nieuwe.
- Gebruik geen andere batterijen dan de aangegeven typen. Combineer geen nieuwe batterijen met oude of verschillende typen batterijen.
- Batterijen nooit verhitten of demonteren. Batterijen nooit in het vuur of in het water gooien.
- Batterijen nooit dragen of opslaan met andere metalen objecten. De batterijen kunnen hierdoor kortsluiten, lekken of exploderen.
- Laad een batterij nooit op, tenzij het een oplaadbare batterij is.
- Stel batterijen niet bloot aan extreem lage luchtdruk, omdat dit kan leiden tot explosies of lekkage van ontvlambare vloeistoffen of gassen.

Voor Europese Gebruikers

Verwerking van elektrische en elektronische apparatuur en batterijen en/of accu's

- Alle elektrische/elektronische apparatuur en lege batterijen/accu's dient te worden gescheiden van het normale huisvuil en te worden ingeleverd bij door de overheid daartoe aangegeven locaties.
- Door elektrische/elektronische apparatuur en lege batterijen en/of accu's op de juiste manier af te voeren, draagt u bij aan het juiste gebruik van grondstoffen en voorkomt u een negatief effect op ons milieu en de volksgezondheid.
- Onjuiste verwerking van gebruikte elektrische/elektronische apparatuur en batterijen/accu's kan het milieu en de volksgezondheid ernstig schaden door de aanwezigheid van gevaarlijke stoffen in de apparatuur.

- De symbolen voor afgedankte elektrische en elektronische apparatuur (AEEA) met doorgekruiste klikocontainers geven aan dat u elektrische/elektronische apparaten en batterijen/accu's dient te scheiden van huishoudelijk afval en apart dient in te leveren.



Wanneer een batterij of accu meer dan de gespecificeerde hoeveelheid lood (Pb), kwik (Hg) en/of cadmium (Cd) als aangegeven in de Richtlijn Batterijen (2006/66/EG, 2013/56/EU) dan worden deze symbolen voor chemische elementen aangegeven onder het WEEE symbool.



Pb, Hg, Cd

- Inlever- en verzamelplaatsen zijn voor eindgebruikers beschikbaar gesteld. Nadere informatie over het afvoeren van gebruikte elektrische/elektronische apparatuur en lege batterijen/accu's kan uw gemeente u geven en ook de leverancier waar u de apparatuur heeft aangeschaft.

BELANGRIJKE VEILIGHEIDSINSTRUCTIES (vervolg)

Nalevingsregels voor radiozender en interferentie

Dit product heeft de functie van breedbandzender en maakt gebruik van de 2,4-GHz-band.

Gebruikt frequentiebereik: 2402 MHz – 2480 MHz

Maximaal uitgangsvermogen: Bluetooth® Klasse 2 (minder dan 2,5 mW)

Alleen gebruiken in het land waar het product is aangeschaft.

Afhankelijk van het land kunnen beperkingen voor gebruik van Bluetooth draadloze techniek bestaan.

Model voor EER (Europese Economische Ruimte)



TEAC Corporation verklaart hierbij dat het type radioapparatuur in overeenstemming is met de richtlijn 2014/53/EU en andere richtlijnen en commissieregelgeving.

De volledige tekst van de EU conformiteitsverklaring is beschikbaar op het volgende internetadres. Neem contact met ons op via e-mail. <https://www.teac-audio.eu/en/>

TEAC Corporation

1-47 Ochiai, Tama-shi, Tokyo, 206-8530, Japan

Eisen voor blootstelling aan straling

Deze apparatuur voldoet aan de internationaal erkende regeling voor het blootstellen van personen aan radiogolven, die door een zender worden gegenereerd.

Verklaring van overeenstemming

Model voor EER (Europese Economische Ruimte)

Deze apparatuur voldoet aan EN 62479; Evaluatie van elektronische en elektrische apparatuur met betrekking tot stralingsbeperking voor elektromagnetische velden; de geharmoniseerde standaard van RICHTLIJN 2014/53/EU.

Handelsmerken en auteursrechten

MQA and the Sound Wave Device are registered trademarks of MQA Limited © 2016

“DSD” is a registered trademark.

The Bluetooth® word mark and logos are registered trademarks owned by Bluetooth SIG, Inc. and any use of such marks by TEAC CORPORATION is under license.

The LHDC is a registered trademark of Savitech Corporation.

Qualcomm aptX is a product of Qualcomm Technologies, Inc. and/or its subsidiaries.

Qualcomm is a trademark of Qualcomm Incorporated, registered in the United States and other countries. aptX is a trademark of Qualcomm Technologies International, Ltd., registered in the United States and other countries.

Microsoft and Windows are either registered trademarks or trademarks of Microsoft Corporation in the United States and/or other countries.

Apple, Mac, OS X and macOS are trademarks of Apple Inc., registered in the U.S. and other countries.

App Store is a service mark of Apple Inc.

Android is a trademark of Google Inc.

Google Play is a trademark of Google Inc.

LDAC™ and LDAC logo are trademarks of Sony Corporation.

Bulk Pet is a registered trademark of INTERFACE CO., LTD.

Andere bedrijfsnamen, productnamen en logo's in dit document zijn handelsmerken of geregistreerde handelsmerken van hun respectieve eigenaars.

Informatie over auteursrechten en licenties die gerelateerd is aan open-sourcesoftware is te vinden in het aparte document “Important Notice Regarding Software” (Belangrijke mededeling over software).

Inhoud

Dank u voor het gebruik van TEAC.

Lees deze handleiding aandachtig om dit apparaat zo goed mogelijk te kunnen gebruiken. Berg deze na het lezen op een veilige plek op, zodat u deze later kunt raadplegen.

LET OP

- Zie de gebruikershandleiding van TEAC HR Streamer voor informatie over de netwerkfuncties van dit apparaat.
- U kunt deze gebruikershandleiding en de gebruikershandleiding van TEAC HR Streamer downloaden vanaf de TEAC International Site (<https://teac.jp/int/>).
- Om netwerkfuncties te gebruiken en af te spelen van USB-flashgeheugens moet u ook gebruik maken van een tablet of smartphone waarop de (gratis) app TEAC HR Streamer is geïnstalleerd en dat is verbonden met hetzelfde netwerk als dit apparaat.

BELANGRIJKE VEILIGHEIDSINSTRUCTIES	62
Handelsmerken en auteursrechten	65
Meegedeleverde accessoires	66
Onderhoud	66
Vóór gebruik	66
Gebruik van de TEAC International Site	66
De afstandsbedienings-app downloaden	67
Aansluitingen (achterkant)	67
Netwerkaansluitingen	71
Aansluitingen (voorkant)	72
De afstandsbediening gebruiken	72
Onderdelen en functies van de afstandsbediening	73
Onderdelen en functies van het hoofdapparaat	74
Upconversie	75
Display	76
Basisbediening	78
Bluetooth® draadloze techniek	79
Instellingen	82
Muziek afspelen op een computer	86
MQA (Master Quality Authenticated)	88
Problemen oplossen	88
Specificaties	90

Meegeleverde accessoires

Controleer of de verpakking alle hieronder vermelde onderdelen bevat. Neem contact op met de winkel waar u dit apparaat heeft gekocht als een van deze onderdelen ontbreekt of tijdens transport is beschadigd.

Netsnoer × 1

Afstandsbediening (RC-1330) × 1

Batterijen voor afstandsbediening (AAA) × 2

Voet beschermers × 3

Gebruikershandleiding (dit document) × 1

- Zie pagina 122 voor informatie over de garantie.
- U kunt de gebruikershandleiding van TEAC HR Streamer downloaden vanaf de TEAC International Site (<https://teac.jp/int/>).

Onderhoud

Verwijder verontreiniging van de bovenkant en andere paneelonderdelen door deze schoon te wrijven met een zachte doek die is bevochtigd met verdund neutraal schoonmaakmiddel.

Niet vegen met chemische reinigingsdoekjes, oplosmiddel of andere chemische middelen. Hierdoor kan het oppervlak beschadigen.

⚠ Trek voor uw veiligheid vóór het schoonmaken de stekker uit het stopcontact.

Gebruik van de TEAC International Site

U kunt updates voor dit apparaat downloaden vanaf de TEAC International Site:

<https://teac.jp/int/>

Klik op "Language" rechtsboven op de pagina en selecteer het gewenste land of de gewenste regio om een pagina in de betreffende taal te openen.

Vóór gebruik

⚠ Voorzorgsmaatregelen bij plaatsing

- Dit apparaat is zeer zwaar. Wees op uw hoede voor letsel tijdens installatie.
- Plaats dit apparaat niet op een locatie die warm kan worden. Dit geldt ook voor plaatsen in direct zonlicht, of bij een radiator, kachel, haard of andere verwarmingsapparatuur. Plaats het bovendien niet bovenop een versterker of andere apparatuur die warmte genereert. Hierdoor kan verkleuring, vervorming of kunnen defecten ontstaan.
- Vermijd locaties die bloot staan aan trillingen of extreme verontreiniging, kou of vochtigheid.
- Laat bij het installeren van dit apparaat enige ruimte (minstens 3 cm) tussen het apparaat en de wand en andere apparatuur om voldoende warmteafvoer mogelijk te maken. Laat bij plaatsing in een rek minstens 5 cm ruimte open aan de bovenkant en 10 cm aan de achterkant. Als er niet voldoende ruimte is kan zich hitte ontwikkelen, die zelfs kan resulteren in brand.
- Verplaats het apparaat niet tijdens gebruik.
- Het voltage waarmee het apparaat wordt gevoed moet overeenkomen met het voltage dat op het achterpaneel van het apparaat wordt vermeld. Neem bij twijfel contact op met een elektricien.
- Open de behuizing van het apparaat niet, omdat dit kan leiden tot schade aan de interne elektronica of een elektrische schok kan veroorzaken. Als er een vreemd object in het apparaat terechtkomt, neem dan contact op met uw dealer.
- Trek het netsnoer altijd aan de stekker uit het stopcontact en trek hierbij niet aan het snoer.

Opmerkingen puntcontactvoeten

Metalen puntcontactvoeten van hoge precisie zijn bevestigd aan de bodemplaat van het apparaat.

De puntcontactvoeten en de statieven staan los, maar de statieven ondersteunen het apparaat als het wordt geplaatst en verstrooien trillingen effectief.

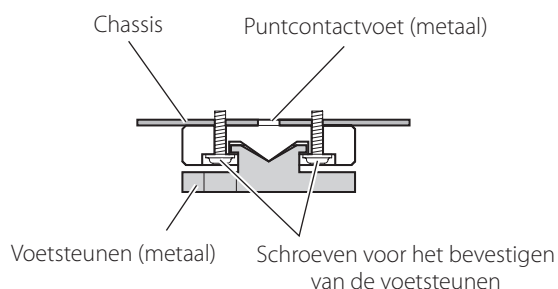

- De meegeleverde voet beschermers zijn bedoeld om het oppervlak te beschermen waarop het apparaat wordt geplaatst. Bevestig ze aan de onderkanten van de voetsteunen om krassen te voorkomen op het oppervlak waarop het apparaat wordt geplaatst.

De afstandsbedienings-app downloaden

Om de netwerkfuncties te gebruiken en af te spelen van USB-flashgeheugens moet u ook gebruik maken van een smartphone of tablet waarop de (gratis) app TEAC HR Streamer is geïnstalleerd en dat is verbonden met hetzelfde netwerk als dit apparaat.

Door de app op een tablet of smartphone te installeren, kunt u deze via een draadloos netwerk gebruiken om het apparaat te bedienen.

- U kunt de app gratis downloaden en gebruiken.

De tablet/smartphone-app vinden

Zoek naar "TEAC HR Streamer" in de App Store of Google Play Store.



Audiobestanden afspelen op een USB-flashgeheugen dat is aangesloten op een USB-flashgeheugenpoort

- 1) Zet audiobestanden op het USB-flashgeheugen en sluit het aan op een USB-flashgeheugenpoort.
- 2) Volg de procedures onder "Getting started" (Aan de slag) van de gebruikershandleiding van de TEAC HR Streamer om het menu "Setup" te openen.
- 3) In de sectie "Music Player" selecteert u "TEAC UD-701N".
- 4) Selecteer achtereenvolgens "Music Library" en dan "TEAC UD-701N USB Music Server".
 - Het vernieuwen van de muziekbibliotheek kan een aantal minuten in beslag nemen als er veel audiobestanden zijn.

Hiermee eindigt de voorbereiding op het afspelen van audiobestanden op een USB-flashgeheugen dat is aangesloten op een USB-flashgeheugenpoort.

Zie de gebruiksaanwijzing van TEAC HR Streamer voor het voorbereiden van afspeellijsten en het afspelen van audiobestanden.

OPMERKING

De firmware van de netwerkmodule wordt geüpdatet via TEAC HR Streamer. We adviseren het apparaat regelmatig te selecteren in TEAC HR Streamer en te updaten met de nieuwste firmware. Er verschijnt een pop-upvenster waarin een firmware-update wordt aanbevolen als er een beschikbaar is.

Aansluitingen (achterkant)

Externe apparatuur met klokuitgang aansluiten

Behalve als de ingangsbron USB of NET is (inclusief USB-flashgeheugens) is kloksynchronisatie ook mogelijk met COAXIAL-, OPTICAL-, en Bluetooth-bronnen.

Als de ingangsbron COAXIAL, OPTICAL of Bluetooth is, moet kloksynchronisatie echter worden ingesteld (pagina 83) volgens de manier waarop de klok is aangesloten.

Bij aansluiting van een extern apparaat met klokuitgang alleen op dit apparaat

Zet "CLOCK SYNC" op "ON (DIN ASYNC)".

Digitale audio-weergaveapparaat

COAXIAL, OPTICAL of Bluetooth

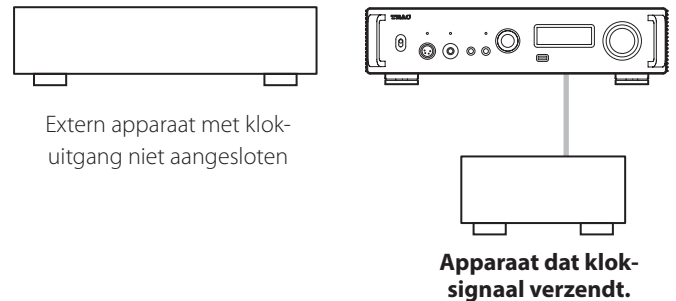

Bij het aansluiten van een extern apparaat met klokuitgang op zowel dit apparaat als een audioapparaat met digitale audio-uitgang

Zet "CLOCK SYNC" op "ON (DIN SYNC)".

Digitale audio-weergaveapparaat

COAXIAL, OPTICAL of Bluetooth

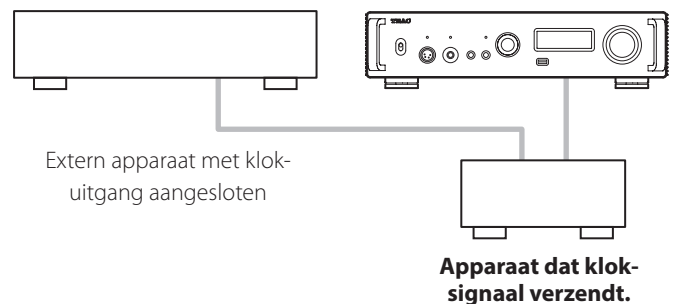

Aansluitingen (achterkant) (vervolg)

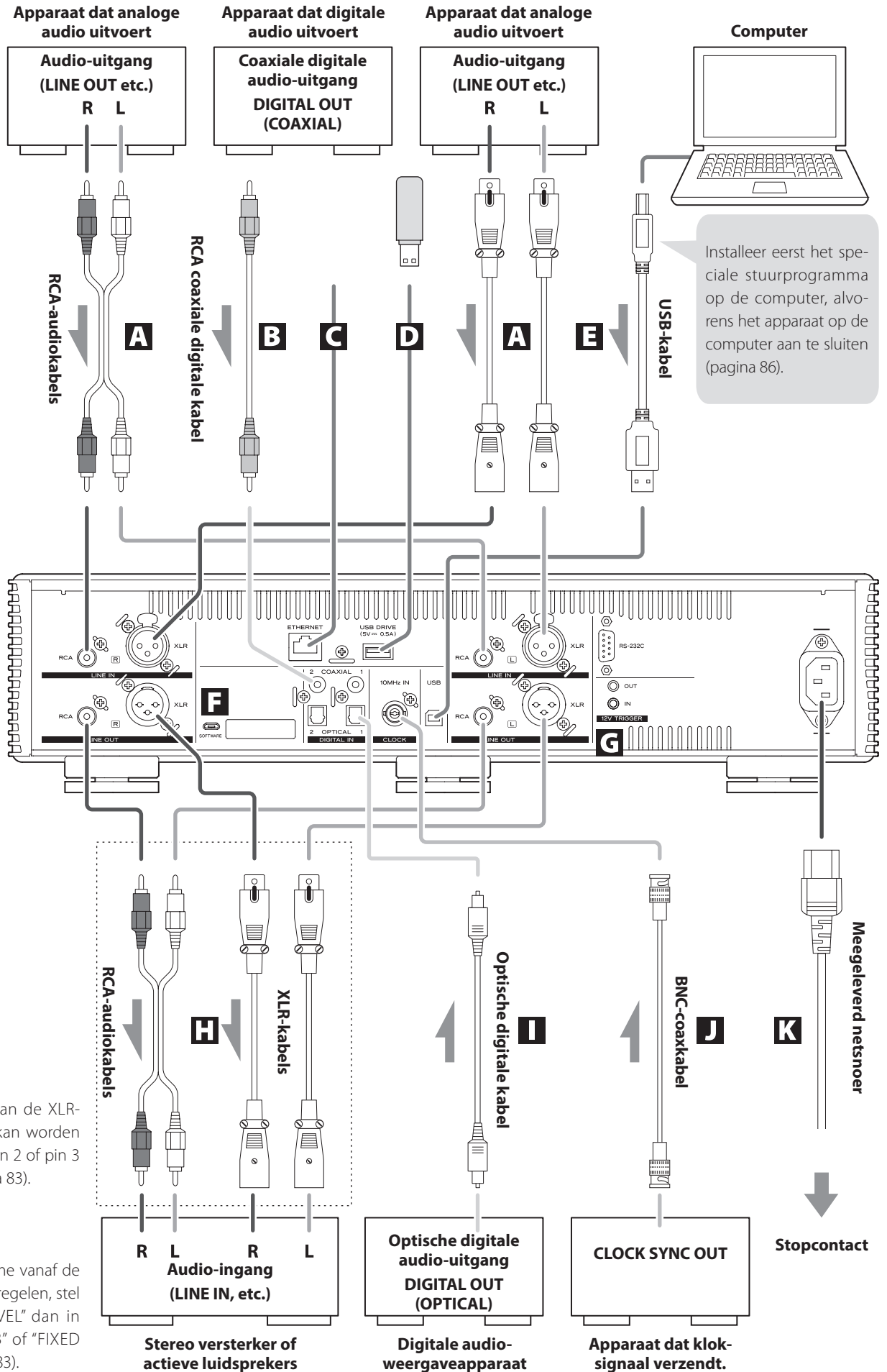

De polariteit van de XLR-aansluitingen kan worden ingesteld op pin 2 of pin 3 als HOT (pagina 83).

Als u het volume vanaf de versterker wilt regelen, stel "LINE OUT LEVEL" dan in op "FIXED 0dB" of "FIXED +6dB" (pagina 83).

A Analoge audio-ingangen (LINE IN)

Gebruik deze om stereo analoge audio in te voeren. Sluit hierop de audio-uitgangen van een cassettedeck, CD-speler of andere audioapparatuur aan.

Gebruik in de handel verkrijgbare RCA-audiokabels voor de aansluitingen.

Sluit de R-ingang van dit apparaat aan op de R-uitgang van het audioapparaat dat geluid verzendt, en de L-ingang van dit apparaat op de L-uitgang van het andere apparaat.



B Coaxiale digitale audio-ingangen (RCA COAXIAL)

Gebruik deze om digitale audio in te voeren. Sluit hierop coaxiale digitale audio-uitgangen van audioapparatuur aan.

Gebruik voor de aansluiting in de handel verkrijgbare RCA coaxiale digitale kabels.

C ETHERNET-poort

Sluit deze poort aan met een in de handel verkrijgbare LAN-kabel op een bedraad netwerk of vaste internetverbinding.

- Bij het overschakelen tussen ingangsbronnen wordt deze poort aangeduid als "NET".

D USB-flashgeheugenpoort (USB DRIVE)

Sluit hier USB-flashgeheugens aan met audiobestanden.

- De maximale voeding is 0,5 A.
- Deze poort kan alleen worden gebruikt om audiobestanden op een aangesloten USB-flashgeheugen af te spelen.
- Om audiobestanden af te spelen op een USB-flashgeheugen dat is aangesloten op een USB-flashgeheugenpoort, stelt u de ingangsbron in op "NET" en gebruikt u een app voor afspelen (pagina 67).

E USB-poort

Wordt gebruikt om digitale audio van een computer in te voeren. Sluit deze aan op een USB-poort van een computer.

Gebruik een in de handel verkrijgbare USB-2.0-kabel (type A-B) voor deze aansluiting.

LET OP

Alvorens een computer aan te sluiten die werkt met een Windows besturingssysteem, dient u het speciale stuurprogramma op de computer te installeren (pagina 86).

Het is niet mogelijk verbinding te maken met een computer waarop dit stuurprogramma niet is geïnstalleerd.

F Onderhoudspoort

Deze wordt gebruikt voor onderhoud. Sluit niets aan op deze poort, tenzij na instructies van onze serviceafdeling.

G Aansluitingen 12V TRIGGER

Gebruik dit om in/uitschakeling vanaf een externe bron te regelen.

Sluit niets aan op deze aansluitingen als ze niet worden gebruikt (pagina 70).

Gebruik in de handel verkrijgbare mono mini-jackplug-kabels voor aansluitingen.

H Analoge audio-uitgangen (LINE OUT)

Deze verzenden 2-kanaals analoge audio. Sluit deze XLR- of RCA-aansluitingen aan op een stereoversterker of actieve luidsprekers.

Gebruik in de handel verkrijgbare kabels voor de aansluitingen.

XLR: Gebalanceerde XLR-kabels

RCA: RCA-audiokabels

Sluit de R-aansluiting van dit apparaat aan op de R-aansluiting van de versterker, en de L-aansluiting op de L-aansluiting van de versterker.

I Optische digitale audio-ingangen (OPTICAL)

Gebruik deze om digitale audio in te voeren. Sluit hierop optische digitale audio-uitgangen van audioapparatuur aan.

Gebruik voor de aansluiting in de handel verkrijgbare optische digitale kabels met vierkante aansluitingen (TOSLINK).

J Kloksynchronisatie-ingang (CLOCK 10MHz IN)

Gebruik de kloksynchronisatie-ingang (10MHz IN) om 10-MHz-kloksynchronisatiesignalen in te voeren (pagina 91).

Gebruik voor de aansluiting een in de handel verkrijgbare BNC coaxkabel.

- Kloksynchronisatie is alleen mogelijk als de ingangsbron USB, NET (inclusief USB-flashgeheugens), COAXIAL, OPTICAL of Bluetooth is.

K Stroomingang (~IN)

Sluit hier het meegeleverde netsnoer aan.

Steek de stekker van het netsnoer in het stopcontact nadat alle andere aansluitingen zijn voltooid.

! Gebruik alleen het netsnoer dat bij dit apparaat wordt geleverd. Het gebruik van andere netsnoeren kan brand of elektrische schokken tot gevolg hebben.

! Trek de stekker uit het stopcontact als u het apparaat voor langere tijd niet gebruikt.

Aansluitingen (achterkant) (vervolg)

Externe apparaten synchroniseren met voeding van dit apparaat (activeringsfunctie)

De voeding van een aangesloten voorversterker of een ander apparaat dat activeringsfuncties ondersteunt kan worden gesynchroniseerd met de aan/uit-bediening van dit apparaat.

Gebruik in de handel verkrijgbare mono mini-jackplugkabels voor aansluitingen.

LET OP

Om de activeringsfuncties te gebruiken zet u de STANDBY/ON-schakelaar van dit apparaat op ON.

Aansluitingen 12V TRIGGER

OUT

Als dit apparaat is ingeschakeld, verzendt het 12V.

Door de OUT-aansluiting van dit apparaat aan te sluiten op een apparaat dat een activeringsingang ondersteunt (bijvoorbeeld een eindversterker of subwoofer) kan de voeding van dat apparaat worden gesynchroniseerd met de aan/uit-bediening van dit apparaat.

IN

Sluit dit aan op de activeringsuitgang van een voorversterker of ander apparaat.

Hiermee kan met de aan/uit-bediening van die voorversterker of ander apparaat dit apparaat worden bediend en op stand-by worden gezet of ingeschakeld.

UD-701N

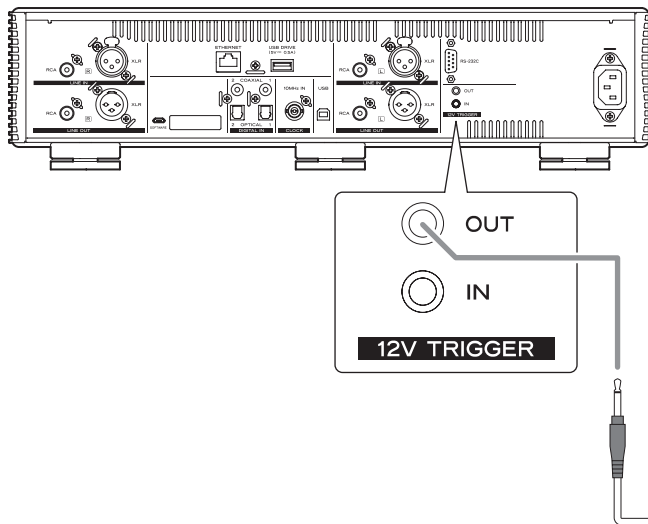

Apparaat dat activeringsinvoer ondersteunt (bijv. AP-701 of eindversterker)

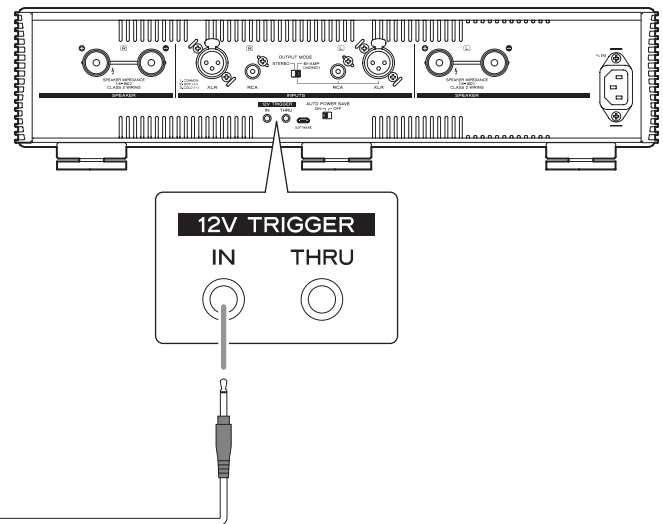

Mono mini-jackplugkabel

⚠ Sluit alle andere pluggen aan alvorens het apparaat in te schakelen.

- Lees de handleidingen van de apparatuur waarmee u aansluitingen tot stand brengt zorgvuldig en volg de instructies op bij het realiseren van de aansluitingen.
- Bundel geen aansluitkabels met netsnoeren. Dit kan ruis veroorzaken.
- Verbind alle pluggen volledig.

Voorbeeld verbinding

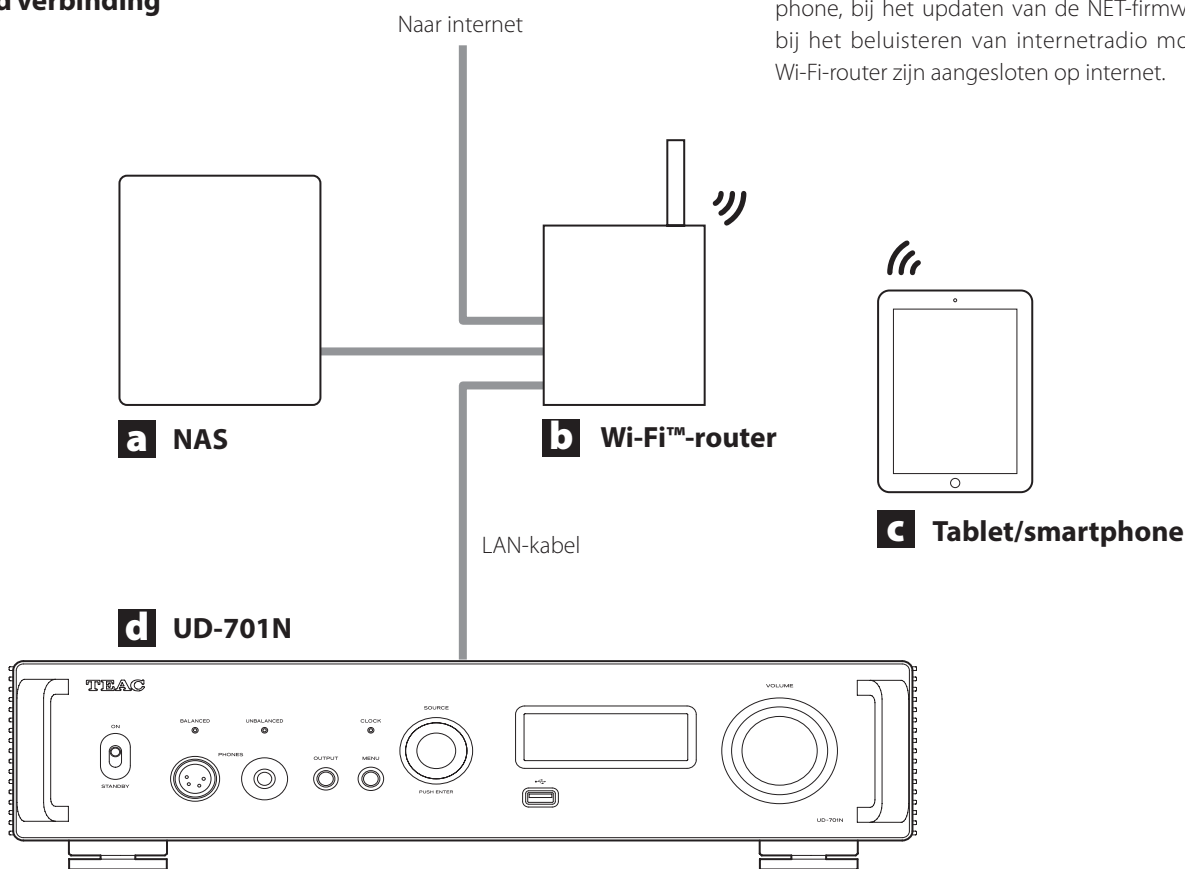

- Bij het installeren van apps op de tablet/smartphone, bij het updaten van de NET-firmware of bij het beluisteren van internetradio moet de Wi-Fi-router zijn aangesloten op internet.

NL

a NAS (Network Attached Storage)

Hiermee kunt u audiobestanden opslaan. Werking als UPnP-server is noodzakelijk voor gebruik als mediaserver.

Aanbevolen NAS

Synology NAS, QNAP, Soundgenic, Melco muziekbibliotheek, fidata

Aanbevolen mediaservers

MinimServer, Twonky Server

In plaats van een NAS kunnen audiobestanden ook op een USB-flashgeheugen worden geplaatst dat wordt aangesloten op een USB-flashgeheugenpoort van dit apparaat. Vervolgens kunnen deze bestanden worden afgespeeld met de mediaserverfunctie van de UD-701N (pagina 67).

b Wi-Fi™-router

Gebruik Wi-Fi om met de tablet of smartphone verbinding met dit apparaat en de NAS te maken.

c Tablet/smartphone

Installeer de app om dit apparaat te bedienen.

d UD-701N

Het IP-adres voor dit apparaat wordt opgehaald van de DHCP-server.

OPMERKING

Gebruik LAN-kabels die minstens CAT5e zijn.

Aansluitingen (voorkant)

Hoofdtelefoon aansluiten

⚠️ VOORZICHTIG

Als u een hoofdtelefoon op heeft, mag u deze niet aansluiten of loskoppelen. Ook mag u het apparaat niet in- of uitschakelen. Hierdoor kunnen onverwachte luide geluiden ontstaan die uw gehoor kunnen beschadigen.

Stel het volume altijd in op het minimum, alvorens een hoofdtelefoon op te zetten (de display moet "0" tonen bij instelling op "STEP (0-100)" of "-∞ dB" bij instelling op "dB") (pagina 78).

UNBALANCED

Sluit hier een hoofdtelefoon aan met een standaard 6,3 mm stereo-plug.

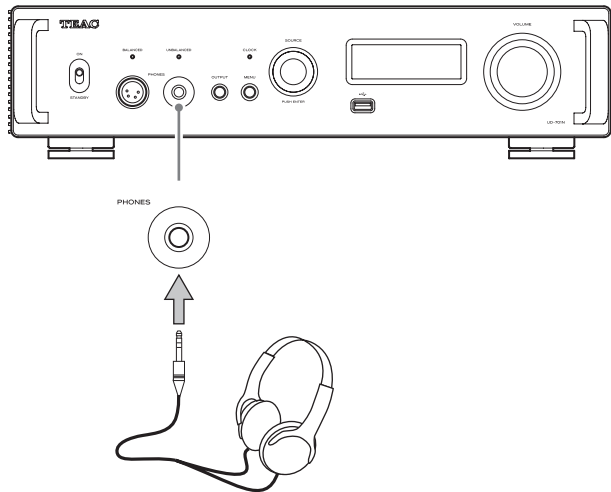

BALANCED

Sluit hier een hoofdtelefoon aan met een 4-pins XLR-plug.

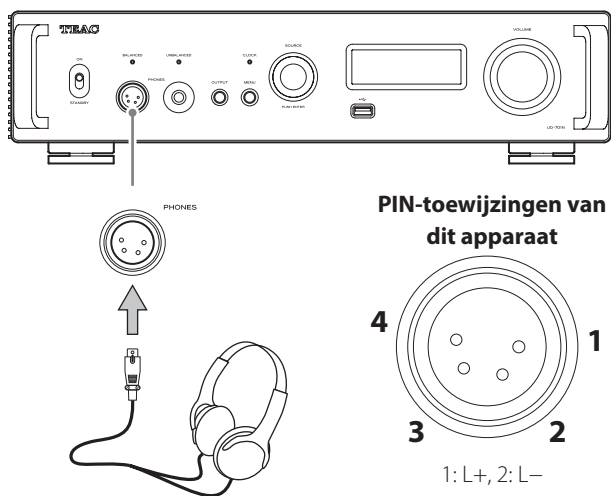

De afstandsbediening gebruiken

Voorzorgsmaatregelen vóór gebruik

⚠️ **Verkeerd gebruik van batterijen kan leiden tot scheuren of lekken met brand, letsel of verontreiniging van nabijgelegen onderdelen als gevolg. Lees en volg de voorzorgsmaatregelen op pagina 63.**

- Richt de afstandsbediening bij gebruik op de ontvanger van de afstandsbedieningssignalen op het hoofdapparaat, binnen een afstand van 5 m. Plaats geen obstakels tussen het hoofdapparaat en de afstandsbediening.
- De afstandsbediening kan dienst weigeren als de signaalontvanger voor de afstandsbediening op het apparaat wordt blootgesteld aan direct zonlicht of ander fel licht. Verplaats in een dergelijk geval het apparaat.
- Let op: het gebruik van deze afstandsbediening kan ook onbedoeld andere apparaten in werking stellen, die met infrarode straling kunnen worden bediend.

Batterijen installeren

Verwijder de klep van de achterkant van de afstandsbediening en plaats twee AAA-batterijen met de ⊕/⊖-uiteinden in het vak, zoals weergegeven. Plaats de klep weer terug.

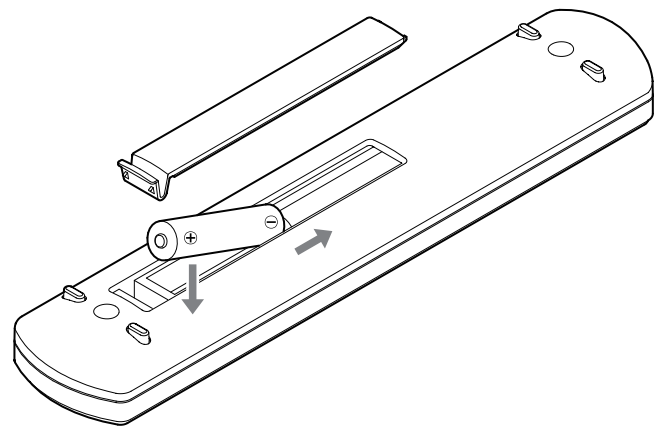

Wanneer moeten de batterijen worden vervangen

Als de vereiste afstand tussen de afstandsbediening en het hoofdapparaat kleiner wordt, of als het apparaat niet meer reageert op de toetsen van de afstandsbediening, vervang dan beide batterijen door nieuwe.

Verwijder de gebruikte batterijen volgens de instructies op de behuizing of de lokale verordeningen.

Onderdelen en functies van de afstandsbediening

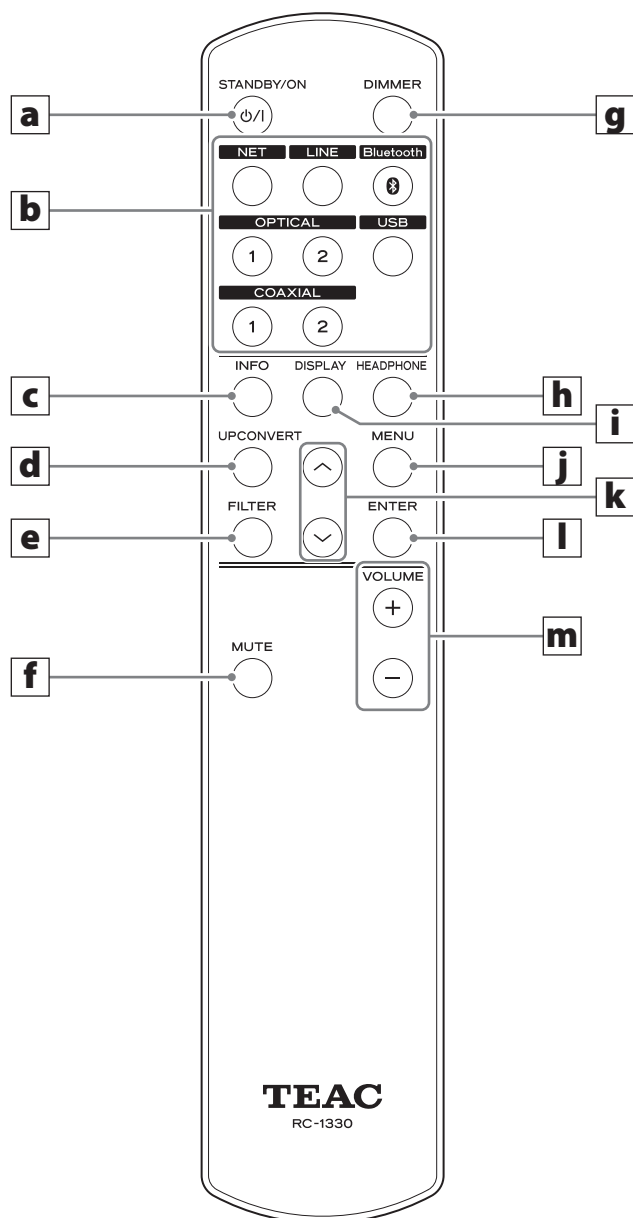

Als zowel het apparaat als de afstandsbediening toetsen hebben met dezelfde functies, wordt in deze handleiding slechts één van deze behandeld. De andere toets kan op dezelfde manier worden gebruikt.

a Toets STANDBY/ON

Druk hierop om het apparaat op standby te zetten of in te schakelen.

b Ingangsselectietoetsen

Gebruik deze om de afspeelbron te kiezen.

c Toets INFO

Druk hierop om verschillende gegevens inclusief upconversie te kiezen (pagina 77).

d Toets UP CONVERT

Hiermee wordt de instelling voor upconversie gewijzigd.

e Toets FILTER

Druk hierop om de instelling van de DSD lowpass-filter te wijzigen (pagina 85).

f Toets MUTE

Druk hierop om het geluidsvolume te minimaliseren.

g Toets DIMMER

Druk hierop om de helderheid van de display van het hoofdapparaat in te stellen.

h Toets HEADPHONE

Druk hierop om de uitgang voor analoge audio te kiezen.

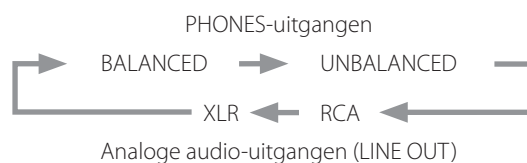

i Toets DISPLAY

j Toets MENU

Hiermee wordt de instellingsmodus geactiveerd (pagina 82). Druk hierop om in instellingsmodus terug te gaan naar het vorige scherm.

k Toetsen op/neer (^/∨)

Gebruik deze, om instellingsonderdelen te selecteren.

l Toets ENTER

Druk hierop om het geselecteerde onderdeel te bevestigen.

m Toetsen VOLUME (+/-)

Gebruik deze om het geluidsvolume aan te passen.

Onderdelen en functies van het hoofdapparaat

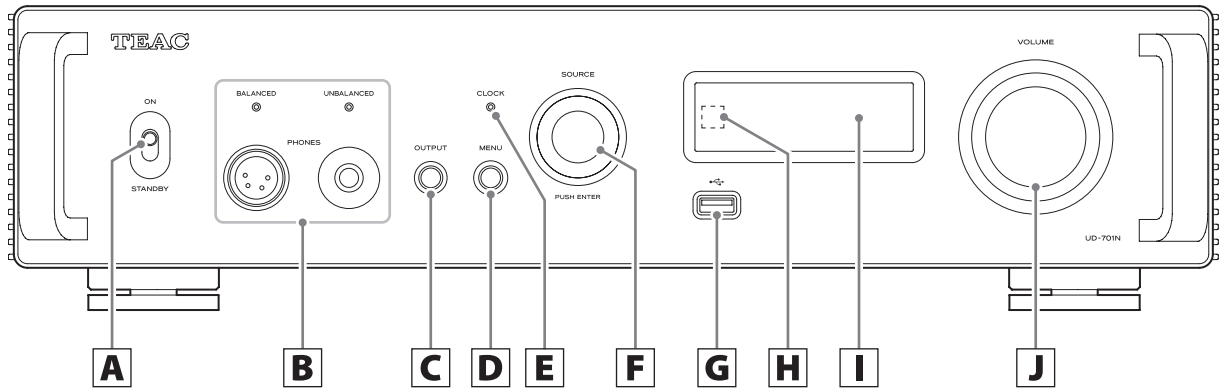

A STANDBY/ON-schakelaar

Gebruik deze om het apparaat op standby te zetten of in te schakelen.

- Als de display uitgeschakeld blijft, ook al staat de STANDBY/ON-schakelaar op ON, heeft dit meestal een van de volgende oorzaken.
 - Het apparaat is ingeschakeld, maar "DIMMER" (helderheid display) staat op "AUTO OFF" (pagina 84).
 - De automatische energiebeheerfunctie is geactiveerd en heeft het apparaat op standby gezet (pagina 84).
 - Het netsnoer is verwijderd.
 - Het apparaat staat op standby vanwege de activeringsfunctie (pagina 70).

Om het apparaat in te schakelen als de automatische energiebeheerfunctie is geactiveerd en het apparaat op standby is gezet, drukt u op de toets STANDBY/ON van de afstandsbediening, of zet u de STANDBY/ON-schakelaar één keer op STANDBY en vervolgens weer op ON.

B PHONES-uitgangen

Sluit hier een hoofdtelefoon aan (standaard 6,3 mm stereoplug of 4-pins XLR) (pagina 72).

- De indicator brandt voor de aansluiting die analoge audio verzendt.

C Toets OUTPUT

Druk hierop om de uitgang voor analoge audio te kiezen.

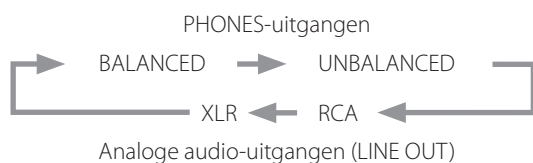

D Toets MENU

Hiermee wordt de instellingsmodus geactiveerd (pagina 82). Druk hierop om in instellingsmodus terug te gaan naar het vorige scherm.

E CLOCK-indicator

Dit geeft de kloksynchronisatiestatus aan.

Brandt: Het apparaat is gesynchroniseerd met de klok van de kloksynchronisatie-ingang (CLOCK 10MHz IN).

Knippert: Er wordt geen klok ontvangen of het kloksignaal wordt gesynchroniseerd.

Niet verlicht: Externe klok wordt niet gebruikt.

- Zie pagina 83 voor instellingen voor kloksynchronisatie.

F Knop SOURCE

Gebruik dit om de ingangsbron te kiezen.

Hiermee kunt u de instelwaarden wijzigen als er een menuonderdeel wordt weergegeven.

Druk hierop om als ENTER-toets te gebruiken.

Draai deze om bij geopend menu het weergegeven onderdeel of de ingestelde waarde te wijzigen.

G USB-flashgeheugenpoort (🔌)

Hier USB-flashgeheugens aansluiten.

- Zet de ingangsbron op "NET" en gebruik de app voor afspelen om audiobestanden af te spelen die zich op een USB-flashgeheugen bevinden (pagina 67).
- De maximale voeding is 0,5 A.
- Er mogen geen computers worden aangesloten op de USB-flashgeheugenpoorten op de voor- en achterkant van het apparaat. Om audio vanaf een computer in te voeren, sluit hem aan op de USB-poort aan de achterzijde van het apparaat.

H Ontvanger afstandsbedieningssignalen

Hier worden signalen van de afstandsbediening ontvangen. Richt de afstandsbediening bij gebruik op de signaalontvanger voor de afstandsbediening.

I Display

Deze display geeft informatie weer over de audio die wordt afgespeeld en over menuschermen.

J Knop VOLUME

Hiermee wordt het geluidsvolume aangepast. Naar rechts draaien verhoogt het geluidsvolume en naar links draaien verlaagt het geluidsvolume.

- Om het analoge audio-uitgangsvolume aan te passen moet "LINE OUT LEVEL" op "VARIABLE" worden ingesteld (pagina 83). Hiermee kan het analoge uitgangsniveau worden ingesteld met de knop VOLUME op dit apparaat.
- Instellingen voor geluidsvolume worden apart bewaard voor de analoge audio-uitgang en hoofdtelefoonuitgang.

U kunt de functie voor upconversie gebruiken met alle ingangsbronnen (pagina 83).

De relaties tussen samplingfrequenties van de ingang en samplingfrequenties na upconversie zijn als volgt.

Ingangsbron		Instelling upconversie			
Digitale audio-ingang	USB	OFF	2x Fs	4x Fs	8x Fs
Ingangs-samplingfrequentie		Samplingfrequentie na upconversie			
[kHz]		[kHz]			
32	–	32	64	128	256
44,1	44,1	44,1	88,2	176,4	352,8
88,2	88,2	88,2	88,2	176,4	352,8
176,4	176,4	176,4	176,4	176,4	352,8
–	352,8	352,8	352,8	352,8	352,8
48	48	48	96	192	384
96	96	96	96	192	384
192	192	192	192	192	384
–	384	384	384	384	384

 Deze waarden zijn niet geconverteerd.

- De maximale upconversie is 8x Fs.
- Upconversie is niet mogelijk als de ingang DSD is.

Display

Indien ingeschakeld



Nadat soortgelijke bovenstaande berichten zijn verschenen, wordt de ingangsbron in de display vermeld.

Schermafspiegelbron

Het scherm afspiegelbron verschijnt: (1) nadat het apparaat is ingeschakeld of (2) er ongeveer zeven seconden verstrijken zonder bediening van een instelscherm.

De indeling van het ingangssignaal of het volume wordt rechts naast de afspiegelbron weergegeven. Druk op de toets DISPLAY op de afstandsbediening om de weergegeven informatie te wijzigen.

Displayvoorbeelden

Informatiescherm afspiegelbron

Gestopt



Wordt weergegeven als de verbinding wordt gecontroleerd

Afspelen

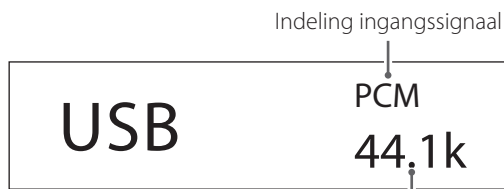

Samplingfrequentie

Druk op de toets DISPLAY op de afstandsbediening.

Weergave volume

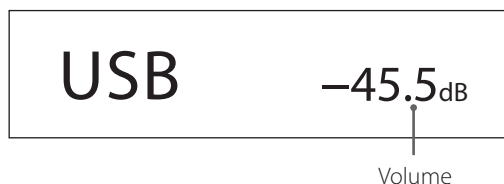

Naam afspiegelbron

Hier wordt de naam van de geselecteerde bron weergegeven. De namen in de display corresponderen als volgt met de geselecteerde aansluitingen.

De namen tussen haakjes verschijnen tijdens het overschakelen.

USB (USB)

USB-poort (type B, achterkant)

COAX1 (COAXIAL 1)

Coaxiale digitale audio-ingang (RCA COAXIAL 1)

COAX2 (COAXIAL 2)

Coaxiale digitale audio-ingang (RCA COAXIAL 2)

OPT1 (OPTICAL 1)

Optische digitale audio-ingang (OPTICAL 1)

OPT2 (OPTICAL 2)

Optische digitale audio-ingang (OPTICAL 2)

NET (NETWORK)

ETHERNET-poort

Bluetooth

Bluetooth-apparaat

LINE RCA

Analoge audio-ingangen (RCA)

LINE XLR

Analoge audio-ingangen (XLR)

Status ingangssignaal

Dit geeft de status van het ingangsbronsignaal weer.

OPMERKING

Er wordt niets weergegeven wanneer deze is ingesteld op "LINE RCA" of "LINE XLR".

CHECK

De verbinding wordt gecontroleerd.

PCM 32kHz

PCM 44.1kHz

PCM 48kHz

PCM 88.2kHz

PCM 96kHz

PCM 128kHz

PCM 176.4kHz

PCM 192kHz

PCM 256kHz

PCM 352.8kHz

PCM 384kHz

DSD 2.8MHz

DSD 5.6MHz

DSD 11.2MHz

DSD 22.5MHz

Deze geven het type en de samplingfrequentie van het ingangssignaal weer.

Informatiescherm afspelindeling

Druk tijdens afspelen op de toets INFO op de afstandsbediening om informatie over de afspelindeling weer te geven.

- Als de instelling voor upconversie op "OFF" is ingesteld, zijn de displays voor hetingangssignaal en het afspelsignaal hetzelfde.

Voorbeeld van de afspelbronnen USB, COAX1, COAX2, OPT1 of OPT2 (met 8x Fs upconversie)

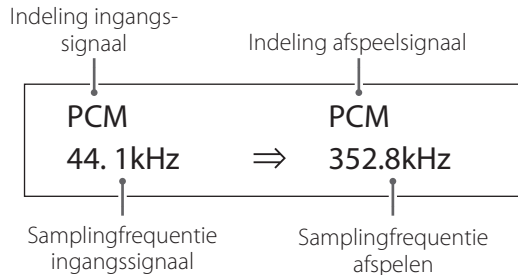

Voorbeeld van de afspelbron NET of Bluetooth (met 4x Fs upconversie)

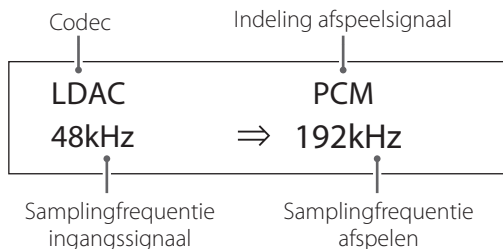

Weergave volume

Er kunnen twee types volume worden getoond: "STEP" en "dB". Dit wordt ingesteld door de instelling "VOLUME TYPE" (pagina 84).

De volume-instelling wordt groter weergegeven als u aan de knop VOLUME van dit apparaat draait.

"VOLUME TYPE" ingesteld op "STEP (0-100)"

Voorbeeld display

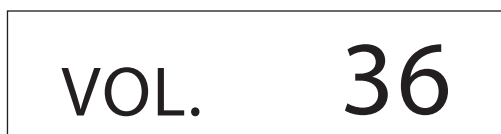

Het maximum geluidsvolume is 100 en het minimum geluidsvolume is 0. Draai de knop VOLUME naar de minimumwaarde (0) alvorens een hoofdtelefoon aan te sluiten. Als u dit niet doet, kunnen er onverwachte luide geluiden ontstaan. Dit kan leiden tot schade aan hoofdtelefoons of kan gehoorbeschadigingen of andere problemen tot gevolg hebben.

"VOLUME TYPE" ingesteld op "dB"

Voorbeeld display



Het maximum geluidsvolume is +24 dB en het minimum geluidsvolume is $-\infty$ dB (min oneindig). Draai de knop VOLUME naar de minimumwaarde ($-\infty$ dB) alvorens een hoofdtelefoon aan te sluiten. Als u dit niet doet, kunnen er onverwachte luide geluiden ontstaan. Dit kan leiden tot schade aan hoofdtelefoons of kan gehoorbeschadigingen of andere problemen tot gevolg hebben.

Het ingestelde uitgangsniveau wordt getoond als "LINE OUT LEVEL" is ingesteld op "FIXED 0dB" of "FIXED +6dB".

Voorbeeld wanneer "VOLUME TYPE" is ingesteld op "dB"



- Als VOLUME TYPE is ingesteld op "STEP (0-100)" wordt bij instelling op "FIXED 0dB" "VOL. 86" getoond. Bij instelling op "FIXED +6dB" wordt "VOL. 90" getoond.

Als "LINE OUT LEVEL" is ingesteld op "OFF" wordt "VOL. 0" of " $-\infty$ dB" getoond.

Voorbeeld wanneer "VOLUME TYPE" is ingesteld op "dB"



Als "LINE OUT LEVEL" is ingesteld op "FIXED" of "OFF"

Draaien aan de knop VOLUME wijzigt het geluidsvolume niet.

"LINE OUT LEVEL" ingesteld op "FIXED"

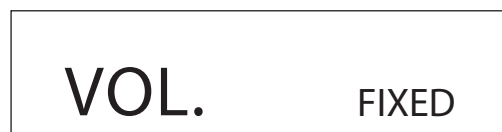

"LINE OUT LEVEL" ingesteld op "OFF"

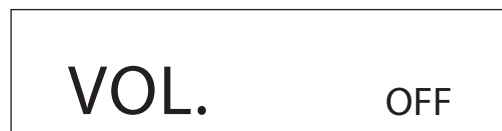

Basisbediening

1 Zet de STANDBY/ON-schakelaar op ON om het apparaat in te schakelen.

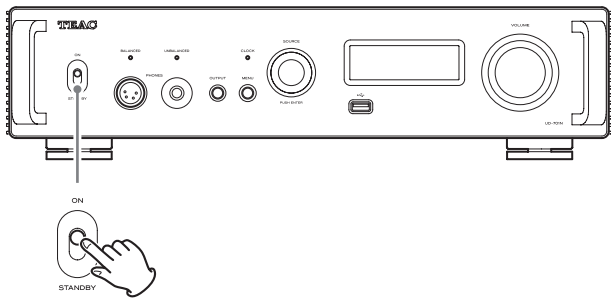

- Als er een stereoversterker is aangesloten op dit apparaat, schakel de versterker dan altijd als laatste aan.

2 Minimaliseer het volume.

Minimaliseer het volume van de apparaten die worden gebruikt om het geluidsvolume te regelen (dit apparaat, de stereoversterker of andere apparatuur die op dit apparaat is aangesloten).

3 Druk op de toets OUTPUT om de aansluiting(en) te selecteren die analoge audio verzenden.

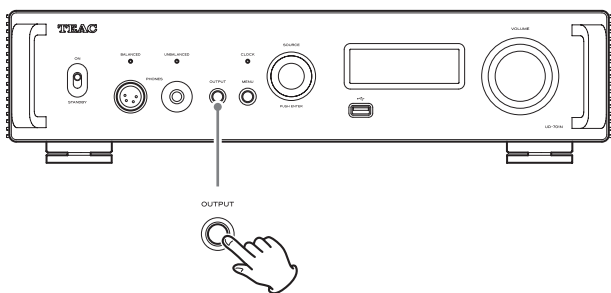

4 Draai de knop SOURCE naar de gewenste bron.

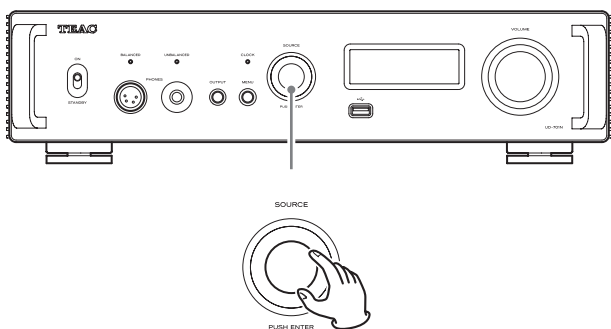

De geselecteerde bron verschijnt in de display.

- U kunt ook de ingangsselectietoetsen op de afstandsbediening gebruiken.
- Als hetingangssignaal geen digitaal audiosignaal is of het is een audiosignaalindeling die niet wordt ondersteund door dit apparaat, zoals Dolby Digital of DTS, wordt er geen geluid weergegeven. Stel de digitale uitgang van het aangesloten apparaat in op PCM audio-uitvoer.
- Om audiobestanden af te spelen als dit apparaat is ingesteld op "USB", dient u eerst een speciaal stuurprogramma op de

computer te installeren alvorens aan te sluiten (pagina 86).

- DSD-data kan alleen worden afgespeeld als de ingangsbron USB of NET is (geldt ook voor USB-flashgeheugens) of bij gebruik van digitaal ingangssignaal in DoP-indeling.
- Installeer TEAC HR Streamer (gratis) op een smartphone of tablet en verbind deze met hetzelfde netwerk als het apparaat om NET of een USB-flashgeheugenpoort (voor of achter) te gebruiken.

5 Bedien het afspeelapparaat.

Raadpleeg de bedieningshandleiding van het betreffende apparaat.

6 Pas het geluidsvolume aan.

Bij gebruik van de lijnuitgangen

Als "LINE OUT LEVEL" is ingesteld op "VARIABLE", draai dan aan de knop VOLUME van dit apparaat om het geluidsvolume aan te passen.

Als "LINE OUT LEVEL" een andere instelling heeft kan het geluidsvolume niet op dit apparaat worden aangepast. Gebruik de stereoversterker of een ander op dit apparaat aangesloten apparaat om het geluidsvolume aan te passen.

Als er een hoofdtelefoon op dit apparaat is aangesloten

Draai aan de knop VOLUME van dit apparaat om het geluidsvolume aan te passen.

- Als de knop VOLUME van dit apparaat actief is worden de volume-instellingen weergegeven.

OPMERKING

- Na levering uit de fabriek staat de automatische energiebeheerfunctie op "ON" (pagina 84).
- Als DIMMER (helderheid display) is ingesteld op AUTO OFF, wordt de display uitgeschakeld wanneer deze niet wordt bediend (pagina 84).

Opmerkingen over Bluetooth®

Als dit apparaat met een mobiele telefoon of ander Bluetooth-apparaat wordt gebruikt, mogen deze apparaten niet verder dan 10 m van elkaar verwijderd zijn.

Afhankelijk van de gebruiksomstandigheden kan het effectieve bereik echter kleiner zijn.

Draadloze communicatie met alle apparaten die Bluetooth draadloze techniek ondersteunen is niet gegarandeerd.

Raadpleeg om de compatibiliteit tussen dit apparaat en een ander apparaat dat Bluetooth draadloze techniek ondersteunt te bepalen de handleiding van het betreffende apparaat, of neem contact op met de winkel waar u het gekocht heeft.

Profielen

Dit apparaat ondersteunt de volgende Bluetooth-profielen.

- A2DP (Advanced Audio Distribution Profile)
- AVRCP (Audio/Video Remote Control Profile)

Om audio draadloos via Bluetooth te kunnen verzenden moet het Bluetooth-apparaat A2DP ondersteunen.

Om het afspelen van een Bluetooth-apparaat te bedienen moet het apparaat AVRCP ondersteunen.

Zelfs als een Bluetooth-apparaat dezelfde profielen ondersteunt, kunnen de functies verschillen, afhankelijk van de specificaties.

Codecs

Dit apparaat biedt ondersteuning voor de volgende codecs. Tijdens de audiotransmissie wordt er automatisch één geselecteerd.

- LDAC
- LHDC
- Qualcomm® aptX™ HD audio
- Qualcomm® aptX™ audio
- AAC
- SBC

Het apparaat selecteert de geschikte codec volgens de codec-compatibiliteit van het andere Bluetooth-apparaat en de communicatiecondities.

LDAC is een door Sony ontwikkelde audiocoderingstechnologie waarmee de verzending van High-Resolution (Hi-Res) audio-content mogelijk is, zelfs via een Bluetooth-verbinding.

In tegenstelling tot andere Bluetooth-compatible coderingstechnieken, zoals SBC, werkt deze zonder omlaagconversie van de Hi-Res audio-content* en maakt het drie keer zoveel data** mogelijk dan de andere technieken die via een Bluetooth draadloos netwerk worden verzonden, met ongekende geluidskwaliteit door middel van efficiënte codering en geoptimaliseerde pakketvorming.

* exclusief DSD-indelingsinhouden

** in vergelijking met SBC (Subband Coding) als de bitrate van 990 kbit/s (96/48 kHz) of 909 kbit/s (88,2/44,1 kHz) is geselecteerd

OPMERKING

- U kunt bijvoorbeeld niet door het indrukken van een knop kiezen welke codec moet worden gebruikt.
- Vanwege de kenmerken van draadloze Bluetooth-technologie in vergelijking met afspelen op het Bluetooth-apparaat zelf, wordt het afspelen via dit apparaat iets vertraagd.

Inhoudbescherming

Dit apparaat ondersteunt SCMS-T als een vorm van contentbeveiliging bij het verzenden van audio, dus het kan beveiligde audio afspelen.

Transmissiebeveiliging

Dit apparaat ondersteunt beveiligingsfuncties tijdens draadloze Bluetooth-communicatie volgens de Bluetooth standaardspecificaties, maar kan de privacy van een dergelijke communicatie niet garanderen.

De TEAC CORPORATION aanvaardt geen verantwoordelijkheid als er zich een informatielek voordoet tijdens draadloze Bluetooth-communicatie.

Bluetooth® draadloze techniek (vervolg)

Koppelen met een ander Bluetooth-apparaat

Koppelen van dit apparaat met een ander Bluetooth-apparaat is vereist als het voor het eerst wordt gebruikt en u de eerste keer verbinding maakt met het betreffende Bluetooth-apparaat.

- 1 Draai aan de knop SOURCE om Bluetooth te kiezen.**



- 2 Activeer Bluetooth-transmissie op het andere Bluetooth-apparaat.**

- 3 Druk op de knop SOURCE en houd deze ingedrukt om koppelmodus te activeren.**

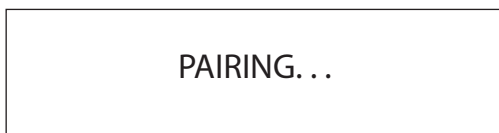

- "PAIRING..." knippert tijdens het koppelen.

- 4 Selecteer op het andere Bluetooth-apparaat "UD-701N" (dit apparaat).**

Als de koppelmodus op dit apparaat actief wordt, koppel het dan met het andere Bluetooth-apparaat.

Raadpleeg voor details de bedieningshandleiding van het betreffende Bluetooth-apparaat.

Na het aansluiten geeft de display de naam van het aangesloten apparaat aan, gevolgd door de ingangsbron.

Voorbeeld display

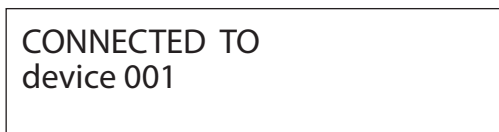

Afspelen van een Bluetooth-apparaat

- Koppel dit apparaat als u het voor het eerst gebruikt en als u voor het eerst verbinding wilt maken met een ander Bluetooth-apparaat.
- Tijdens het koppelen of verbinding maken met een ander Bluetooth-apparaat mogen beide apparaten zich niet verder dan enkele meters van elkaar bevinden. Als de apparaten zich te ver van elkaar bevinden, wordt koppelen en verbinding maken achteraf wellicht onmogelijk.

- 1 Activeer Bluetooth-transmissie op het andere Bluetooth-apparaat.**

- 2 Draai aan de knop SOURCE om Bluetooth te kiezen.**

Hiermee wordt als bron Bluetooth gekozen.

- U kunt ook de Bluetooth-toets op de afstandsbediening gebruiken.

Voorbeeld display

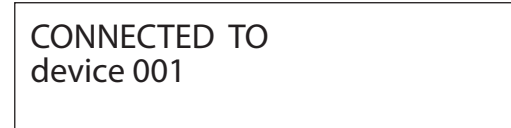

Dit apparaat zoekt automatisch gekoppelde apparaten en maakt verbinding met een gevonden apparaat.

LET OP

Afhankelijk van het Bluetooth-apparaat dienen er wellicht ook aansluitingen te worden gemaakt.

Als verbinding maken niet lukt, raadpleeg dan de bedieningshandleiding van het Bluetooth-apparaat.

Het verbonden apparaat wijzigen

1 Druk op de knop SOURCE.

“DEVICE SELECT” verschijnt in de display.

In de onderste regel van de display wordt de naam van het apparaat weergegeven waarmee het laatst verbinding is gemaakt.

Voorbeeld display

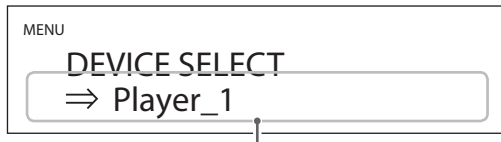

Naam van het apparaat waarmee het laatst verbinding werd gemaakt.

2 Draai aan de knop SOURCE om de reeds gekoppelde Bluetooth-apparaten weer te geven.

- Het apparaat kan maximaal acht apparaatkoppelingen onthouden.
- Als er geen apparaat beschikbaar is om mee te koppelen, ziet het scherm er als volgt uit.



- Houd de toets ENTER ingedrukt om koppelmodus te activeren (pagina 80).
- De eerste 16 tekens van de apparaatnaam worden weergegeven.
- Als de apparaatnaam andere karakters bevat dan Engelse letters en cijfers, worden deze niet juist weergegeven.

3 Draai aan de knop SOURCE om verbinding te maken.

Na het aansluiten geeft de display de ingangsbron aan.

LET OP

- Als de ingangsbron niet wordt weergegeven moeten, ongeacht de verbindingstatus van dit apparaat en het andere Bluetooth-apparaat, dit apparaat en het andere apparaat opnieuw worden gestart en moet er weer verbinding worden gemaakt.
- Afhankelijk van het Bluetooth-apparaat dienen er wellicht ook aansluitingen te worden gemaakt. Als verbinding maken niet lukt, raadpleeg dan de bedieningshandleiding van het Bluetooth-apparaat.

4 Start afspelen op het andere Bluetooth-apparaat.

Controleer of het geluidsvolume van het andere Bluetooth-apparaat hoog genoeg is. Als het geluidsvolume van het afspeelapparaat niet hoog genoeg is, kan het apparaat wellicht geen geluid produceren.

OPMERKING

Houd de toets MENU ingedrukt om alle koppelingen met andere Bluetooth-apparaten te wissen.

Instellingen

1 Druk op de toets MENU om het menu te openen.

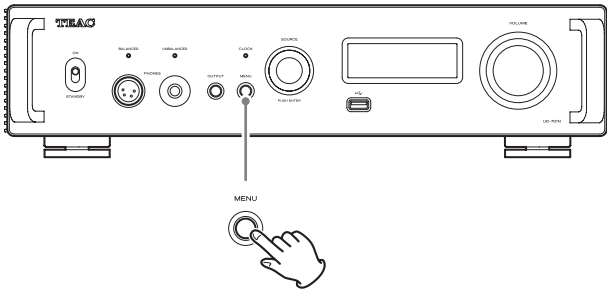

2 Draai aan de knop SOURCE om het onderdeel weer te geven die u wilt instellen.

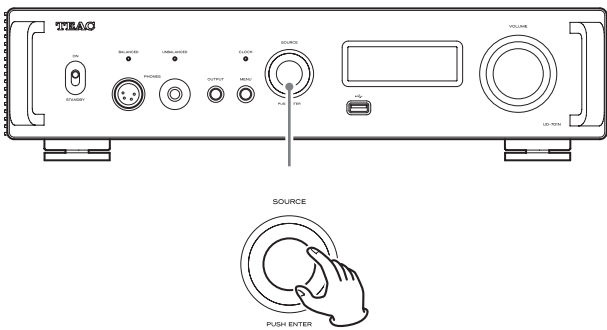

- U kunt ook de toetsen op en neer (∧, ∨) op de afstandsbediening gebruiken.

De menuopties verschijnen in de volgende volgorde.

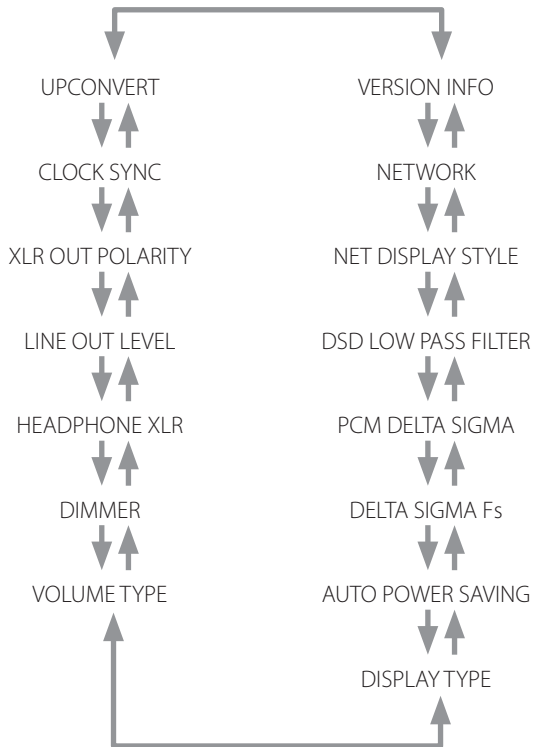

3 Druk op de knop SOURCE.

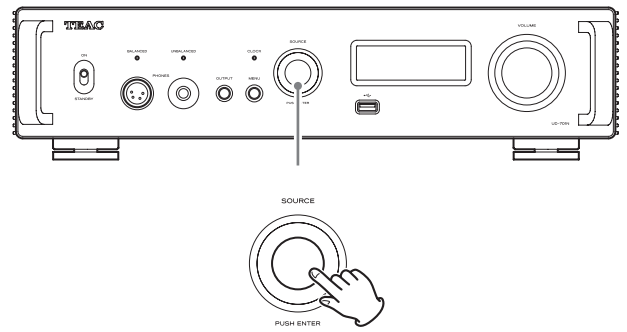

- U kunt ook op de toets ENTER op de afstandsbediening drukken.
- De huidige ingestelde waarde wordt in de display weergegeven.

4 Draai aan de knop SOURCE om de instellingswaarde te wijzigen.

- U kunt ook de toetsen op en neer (∧, ∨) op de afstandsbediening gebruiken.
- Druk op de toets MENU om terug te gaan naar de selectie van instellingen.

5 Druk op de knop SOURCE.

- U kunt ook op de toets ENTER op de afstandsbediening drukken.

6 Als u klaar bent met het instellen, druk dan op de toets MENU om de status van de ingangsbron opnieuw weer te geven.

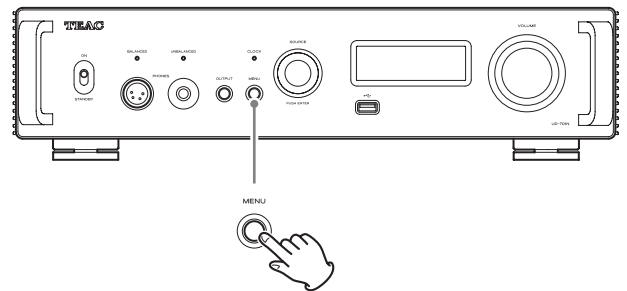

- Als u gedurende zeven seconden niets doet, keert de display terug naar weergave van de status van de ingangsbron.

Upconversie

Gebruik dit om de upconversieschakeling in te stellen bij ontvangst van PCM-signalen.

- Zie pagina 75 voor de relatie tussen samplingfrequenties van de ingang en samplingfrequenties na upconversie.



OFF

Het ingangssignaal wordt naar de D/A-omzetter verzonden zonder te worden upgeconverteerd.

2x Fs

Als het audio-ingangssignaal minder dan 2x een standaard samplingfrequentie bedraagt, wordt deze 2x geconverteerd naar hogere kwaliteit en vervolgens naar de D/A-omzetter verzonden.

4x Fs

Als het audio-ingangssignaal minder dan 4x een standaard samplingfrequentie bedraagt, wordt deze 4x geconverteerd naar hogere kwaliteit en vervolgens naar de D/A-omzetter verzonden.

8x Fs

Als het audio-ingangssignaal minder dan 8x een standaard samplingfrequentie bedraagt, wordt deze 8x geconverteerd naar hogere kwaliteit en vervolgens naar de D/A-omzetter verzonden.

Kloksynchronisatie

- Clock sync is alleen mogelijk als de ingangsbron USB, NET (inclusief USB-flashgeheugens), COAXIAL, OPTICAL of Bluetooth is.



OFF

Er wordt geen kloksynchronisatie gebruikt.

ON (DIN ASYNC)

De masterklok van het apparaat wordt gesynchroniseerd met het 10-MHz-signaal dat wordt ontvangen via de kloksynchronisatie-ingang (CLOCK 10MHz IN).

- Als de ingangsbron COAXIAL, OPTICAL of Bluetooth is, selecteer dit dan als dit apparaat als enige apparaat wordt gesynchroniseerd met een externe klok.

ON (DIN SYNC)

De masterklok van het apparaat wordt gesynchroniseerd met het 10 MHz-signaal dat wordt ontvangen via de kloksynchronisatie-ingang (CLOCK 10MHz IN).

- Als de ingangsbron COAXIAL, OPTICAL of Bluetooth is, selecteer dit als zowel dit apparaat als het digitaal audio-uitvoerapparaat worden gesynchroniseerd met dezelfde externe klok.

OPMERKING

Als de ingangsbron USB of NET is (inclusief USB-flashgeheugens), werkt het apparaat identiek, ongeacht de instelling ON (DIN ASYNC) of ON (DIN SYNC).

XLR-polariteit



Hiermee stelt u de polariteit in van de analoge XLR-audio-uitgangen (LINE OUT).

PIN2 HOT

Uitvoer via XLR-aansluitingen met pin 2 HOT.

PIN3 HOT

Uitvoer via XLR-aansluitingen met pin 3 HOT.

Lijnuitgangsniveau



Hiermee stelt u het audio-uitgangsniveau in van de analoge audio-uitgangen (LINE OUT).

FIXED 0dB

Er wordt maximaal 2 Vrms verzonden. Kies dit als u het geluidsvolume met de versterker wilt instellen.

FIXED +6dB

Er wordt maximaal 4 Vrms verzonden. Kies dit als u het geluidsvolume met de versterker wilt instellen.

- Als het geluid vervormt, stel dit dan op "FIXED 0dB".

VARIABLE

Hiermee kan het analoge uitgangsniveau worden ingesteld met de knop VOLUME op dit apparaat. Kies dit als u het geluidsvolume met dit apparaat wilt instellen.

OFF

Er wordt nooit geluid weergegeven.

Instellingen (vervolg)

Instelling hoofdtelefoon (XLR)



Stel het type van de hoofdtelefoon in die is aangesloten op de BALANCED PHONES-uitgang.

BALANCED

Gebalanceerde hoofdtelefoons worden aangestuurd met verschillende signalen.

De negatieve en positieve aansluitingen werken met tegengestelde polariteit.

ACTIVE GROUND

De versterker stuurt zodanig aan dat de negatieve aansluiting van de gebalanceerde hoofdtelefoon 0 Volt is.

Helderheid display



BRIGHT

Helder

SLIGHTLY BRIGHT

Zwak verlicht

DARK

Donker

AUTO OFF

Gaat automatisch uit

- De display gaat uit als deze niet wordt bediend.

Weergave volume

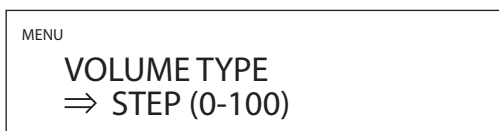

Dit bepaalt hoe het volume wordt weergegeven.

STEP (0-100)

Dit toont het volume in stappen van 0 (minimum) tot 100 (maximum).

dB

Dit toont het volume in decibel (dB).

Indicatie op het display

Selecteer de informatie die rechts van de afspeler wordt weergegeven.

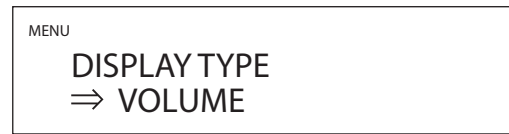

VOLUME

Het volume wordt weergegeven.

SAMPLING FREQ.

Informatie over de afspeler wordt weergegeven.

Automatische energiebeheerfunctie

Dit apparaat heeft een automatische energiebeheerfunctie.

- De automatische energiebeheerfunctie is ingeschakeld als het apparaat nieuw wordt geleverd.

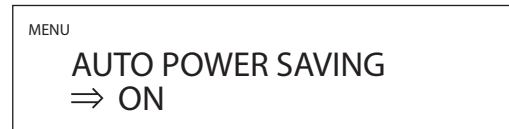

OFF

De automatische energiebeheerfunctie is uitgeschakeld.

ON

Als er gedurende 30 minuten geen ingangssignaal wordt weergegeven of bedieningshandelingen worden verricht, schakelt het apparaat automatisch over op standby-modus.

D/A-conversie van het PCM-signaal

DELTA SIGMA Fs



Hiermee wordt de samplingfrequentie van de $\Delta\Sigma$ modulator ingesteld. Kies de gewenste geluidsinstelling.

128x Fs

256x Fs

512x Fs

PCM DELTA SIGMA



Hiermee wordt het uitgangsformaat van de $\Delta\Sigma$ -modulator ingesteld.

MULTI BIT

Het uitvoerformaat is multi-level.

DSD (1 BIT)

Het uitvoerformaat is DSD.

DSD lowpass-filter

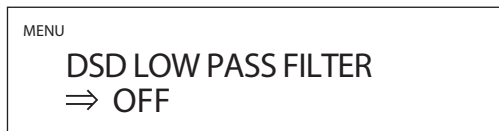

OFF

Het lowpass-filter is uitgeschakeld.

FIR 1

FIR lowpass-filter type 1

FIR 2

FIR lowpass-filter type 2

- De instellingen FIR 1 en FIR 2 zijn alleen effectief tijdens het ontvangen van DSD en/of wanneer PCM DELTA SIGMA is ingesteld op DSD (1 BIT).

Weergavestijl tijdens netwerkinvoer



Selecteer wat wordt getoond wanneer het netwerk de weergavebron is.

NORMAL

De weergavebron wordt getoond met het formaat van het ingangssignaal of het volume.

PLAYER

De index, tijd en andere items worden getoond.

Instelling voeding netwerkingangsschakeling

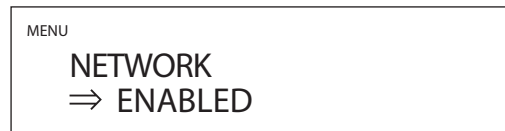

Gebruik dit om de voeding van de netwerkingangsschakeling in en uit te schakelen.

ENABLED

Hiermee wordt de voeding van de netwerkingangsschakeling ingeschakeld en worden audiobestanden van het netwerk afgespeeld.

DISABLED

Hiermee schakelt u de voeding van de netwerkingangsschakeling uit en stopt u de werking van de netwerkingangsschakeling. "NET" wordt niet weergegeven als een ingangsbronoptie (pagina 76).

Informatiedisplay



Dit geeft de versie weer van de door het apparaat gebruikte firmware.

SYSTEM

De firmwareversie van de microcomputer

USB

De firmwareversie van USB

FPGA

De firmwareversie van de FPGA

Bluetooth

De firmwareversie van de Bluetooth-module

NETWORK

De firmwareversie van de netwerkmodule

Muziek afspelen op een computer

Ondersteunde besturingssystemen

Dit apparaat kan worden aangesloten via USB en door computers met de volgende besturingssystemen worden gebruikt.

Werking met andere besturingssystemen kan niet worden gegarandeerd (vanaf juli 2021).

Bij gebruik van Mac

OS X Yosemite (10.10)

OS X El Capitan (10.11)

macOS Sierra (10.12)

macOS High Sierra (10.13)

macOS Mojave (10.14)

macOS Catalina (10.15)

macOS Big Sur (11)

Bij gebruik van Windows

Windows 7 (32/64 bit)

Windows 8 (32/64 bit)

Windows 8.1 (32/64 bit)

Windows 10 (32/64 bit)

Het stuurprogramma installeren

Bij gebruik van Mac

U kunt dit apparaat bedienen met het normale OS-stuurprogramma.

U hoeft dus geen speciaal stuurprogramma te installeren.

Om Bulk Pet te kunnen gebruiken moet er op de computer echter een speciaal stuurprogramma worden geïnstalleerd.

Bij gebruik van Windows

Om dit apparaat te gebruiken voor het afspelen van bestanden op een computer installeert u het speciale stuurprogramma op de computer.

BELANGRIJKE AANWIJZING

U moet de speciale stuurprogramma's software installeren alvorens dit apparaat met een USB-kabel op een computer aan te sluiten.

Als het apparaat via USB op de computer wordt aangesloten voordat het stuurprogramma is geïnstalleerd, werkt het apparaat niet correct.

Afhankelijk van de samenstelling van de computerhardware en -software kan functioneren wellicht niet mogelijk zijn, zelfs met de bovenstaande besturingssystemen.

Het stuurprogramma op een computer installeren

Installeer het speciale stuurprogramma op de computer nadat u het vanaf de volgende URL heeft gedownload.

Zie de installatiegids voor de TEAC ASIO USB DRIVER die bij het stuurprogramma wordt geleverd voor meer informatie over installatie- en OS-instelprocedures.

<https://teac.jp/int/product/ud-701n/download>

Opmerking over transmissiemodi

Dit apparaat kan gegevens overdragen via Isochronous- of Bulk Pet-modus.

De samplingfrequenties die kunnen worden verzonden zijn 44,1 kHz, 48 kHz, 88,2 kHz, 96 kHz, 176,4 kHz, 192 kHz, 352,8 kHz, 384 kHz.

Als u alles juist heeft aangesloten, kunt u "TEAC USB AUDIO DEVICE" als audio-uitgang van de computer-besturingssystem selecteren.

- Audiogegevens die vanaf de computer worden verzonden worden tijdens datatransmissie verwerkt met behulp van de klok van dit apparaat, zodat jitter kan worden verminderd.

Afspeltoepassing "TEAC HR Audio Player" downloaden

U kunt van de TEAC International Site Mac- en Windows-versies van onze gratis TEAC HR Audio Player-toepassing downloaden die het afspelen van DSD-bestanden ondersteunt.

https://teac.jp/int/product/hr_audio_player/download

Opmerking instelling TEAC HR Audio Player

Om 22,5-MHz-DSD-opnamen met de TEAC HR Audio Player af te spelen, opent u het venster "Configure" en zet u "Decode mode" op "DSD native".

Om andere formaten dan 22,5-MHz-DSD af te spelen kunt u "DSD over PCM" of "DSD Native" selecteren zoals u wilt.

Zie voor details "Selecting DSD decoding mode" in de handleiding van de TEAC HR Audio Player.

Audiobestanden afspelen van een computer

1 Sluit de USB-poort aan de achterzijde van het apparaat met een USB-kabel op een computer aan.

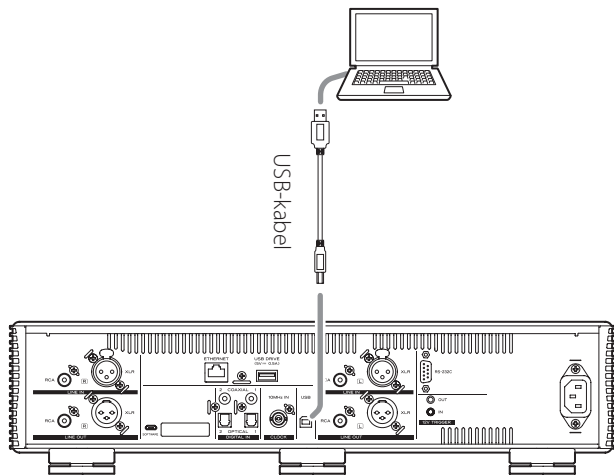

- Gebruik een kabel met een plug die past op dit apparaat.

2 Schakel de computer in.

- Controleer of het besturingssysteem juist is opgestart.

3 Zet de STANDBY/ON-schakelaar op ON om het apparaat in te schakelen.

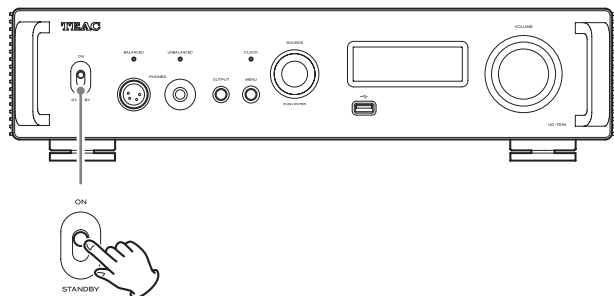

4 Draai aan de knop SOURCE om "USB" te kiezen.

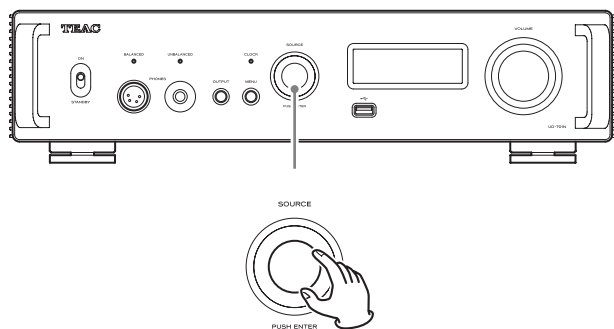

5 Speel een audiobestand af op de computer.

Door het uitgangsvolume van de computer te maximaliseren en het uitgangsvolume van de stereoversterker aan te passen kan een betere geluidskwaliteit worden bereikt.

Minimaliseer het geluidsvolume van de stereoversterker voordat u begint. Verhoog het geluidsvolume vervolgens geleidelijk.

Als u een hoofdtelefoon gebruikt met dit apparaat, draai de knop VOLUME dan tegen de klok in om het geluidsvolume te minimaliseren, alvorens de hoofdtelefoon op te zetten. Verhoog het geluidsvolume vervolgens geleidelijk.

- De computer en dit apparaat kunnen elkaar niet aansturen.
- Vermijd tijdens het afspelen van audiobestanden via de USB-verbinding het volgende. Hierdoor kan de computer onjuist gaan functioneren. Sluit altijd de audioafspeelsoftware, alvorens een van deze handelingen uit te voeren.
 - De USB-kabel verwijderen
 - Het apparaat uitschakelen of op standby zetten
 - De actieve ingangsbron wijzigen
- Tijdens het afspelen van audiobestanden via de USB-verbinding worden systeemgeluiden van de computer ook verzonden. Verander de instellingen op uw computer om dit te vermijden.
- Als de audioafspeelsoftware wordt gestart voordat dit apparaat wordt aangesloten op de computer, of voordat de USB-ingang wordt gekozen, kunnen audiobestanden eventueel niet goed worden afgespeeld. Start de audioafspeelsoftware opnieuw op als dit gebeurt, of start de computer opnieuw.

MQA (Master Quality Authenticated)

MQA is een be kroonde Britse technologie die het geluid van de originele masteropname levert. Het master-MQA-bestand is volledig geauthenticeerd en is klein genoeg voor het streamen of downloaden.

Ga naar mqa.co.uk voor meer informatie.

De UD-701N maakt gebruik van MQA-technologie, waarmee u MQA-audiobestanden en -streams kunt afspelen die het geluid van de originele masteropname laten horen.

'MQA' of 'MQA.' geeft aan dat het product een MQA-stream of -bestand aan het decoderen en afspelen is en verwijst naar de oorsprong om te garanderen dat het geluid identiek is aan dat van het bronmateriaal. "MQA." geeft aan dat er een MQA-Studio-bestand wordt afgespeeld dat is goedgekeurd in de studio door de artiest/producer, of is gecontroleerd door de auteursrechtbebbende.

- Dit apparaat kan MQA-streams en -bestanden alleen decoderen als de afspeler NET is (inclusief USB-flashgeheugens), USB, COAXIAL of OPTICAL.

Voorbeeld display tijdens MQA-weergave



Problemen oplossen

Als u een probleem met dit apparaat ervaart, controleer dan eerst de volgende informatie, alvorens service aan te vragen. Als het nog steeds niet correct werkt, neem dan contact op met de leverancier waar u het apparaat heeft gekocht.

Algemeen

Het apparaat gaat niet aan.

- ➔ Controleer of het netsnoer volledig in het stopcontact is gestoken. Als het stopcontact kan worden in- of uitgeschakeld, controleer dan of het stopcontact is ingeschakeld.
- ➔ Verbind een ander elektrisch apparaat met het stopcontact om te controleren of er stroom op staat.
- ➔ Als het apparaat door de automatische energiebeheerfunctie op stand-by is geschakeld, druk dan op de toets STANDBY/ON van de afstandsbediening om het apparaat weer in te schakelen.

Het apparaat wordt automatisch uitgeschakeld.

- ➔ Dit komt omdat de automatische energiebeheerfunctie het apparaat heeft uitgeschakeld. Zet de STANDBY/ON-schakelaar eenmaal op STANDBY en vervolgens weer op ON. De instelling van de automatische energiebeheerfunctie zou nodig wijzigen (pagina 84).

Afstandsbediening werkt niet.

- ➔ Schakel het hoofdapparaat in (pagina 78).
- ➔ Als de batterijen leeg zijn, vervang deze dan allebei door nieuwe (pagina 72).
- ➔ De afstandsbediening werkt niet als er zich een obstakel tussen de afstandsbediening en het apparaat bevindt. Richt de afstandsbediening vanaf een afstand van minder dan 7 m op het frontpaneel van het apparaat (pagina 72).

Een televisie of ander apparaat werkt niet goed.

- ➔ Het gebruik van de afstandsbediening van dit apparaat kan tot gevolg hebben dat sommige televisies en andere apparatuur met draadloze afstandsbedieningsfuncties wellicht niet goed werken.

Er is brom.

- ➔ Als er zich een aansluitkabel dicht bij een netsnoer, TL- of spaarlamp of vergelijkbare bron van interferentie bevindt, verhoog de afstand tot deze storingsbronnen dan zoveel mogelijk.

Er wordt geen geluid weergegeven.

- ➔ Als er een stereoversterker op dit apparaat is aangesloten, pas hiervan dan het geluidsvolume aan.
- ➔ Als u een hoofdtelefoon op dit apparaat aansluit, gebruik dan de knop VOLUME om het geluidsvolume aan te passen.
- ➔ Selecteer met de knop SOURCE de ingang die is aangesloten op de bron die u wilt horen.
- ➔ Druk op de toets OUTPUT om de aansluitingen te selecteren die analoge audio verzenden.
- ➔ Controleer nogmaals de aansluitingen met andere apparatuur.
- ➔ Dit apparaat kan alleen tweekanaals audiosignalen afspelen. Zie voor meer informatie over signaalindelingen de indelingen van het ingangssignaal die in de specificaties worden vermeld.

De hoofdtelefoon geeft maar aan één kant geluid.

- ➔ Controleer of de hoofdtelefoonplug volledig is ingestoken.

Kloksynchronisatie

De CLOCK-indicator stopt niet met knipperen.

- ➔ Zet kloksynchronisatie op OFF als deze niet wordt gebruikt.
- ➔ Er kan een kloksignaal worden ontvangen waarmee dit apparaat niet kan synchroniseren. Controleer de kloksynchronisatieaansluitingen en de instellingen van het aangesloten apparaat.

Verbindingen met een computer

De computer herkent dit apparaat niet.

- ➔ Zie pagina 86 voor informatie over ondersteunende besturingssystemen. Werking met niet ondersteunde besturingssystemen wordt niet gegarandeerd.

Er is ruis.

- ➔ Het starten van andere toepassingen tijdens het afspelen van muziekbestanden kan het afspelen onderbreken of ruis veroorzaken. Start geen andere toepassingen tijdens afspelen.
- ➔ Als het apparaat met een computer is verbonden via een USB-hub kan er eventueel ruis worden waargenomen. Verbind in dit geval het apparaat rechtstreeks met de computer.

Audiobestanden kunnen niet worden afgespeeld.

- ➔ Sluit dit apparaat aan op de computer en stel de ingang van dit apparaat in op USB, alvorens de muziekafspeelsoftware te starten.
Als u dit apparaat op de computer aansluit of de ingang overschakelt naar USB nadat de audioafspeelsoftware is gestart, worden audiobestanden wellicht niet correct afgespeeld.

Afspelen werkt niet meer.

- ➔ Controleer de instelling voor audio-uitgangsapparaat van het besturingssysteem. Probeer het stuurprogramma te verwijderen en opnieuw te installeren. Zie voor meer informatie de installatiegids voor de TEAC ASIO USB DRIVER die bij het stuurprogramma wordt geleverd.

Bluetooth-verbinding

Kan apparaatnaam niet weergeven.

- ➔ Dit apparaat ondersteunt geen weergave van symbolen of double-byte-karakters, waaronder Japans en Chinees. Gebruik alleen Engelse letters en cijfers voor de namen van Bluetooth-apparaten die met dit apparaat worden verbonden.

Kan het gekoppelde Bluetooth-apparaat niet wijzigen.

- ➔ Dit apparaat kan geen Bluetooth-verbinding maken met meerdere Bluetooth-apparaten tegelijk. Wanneer u verbinding wilt maken met een ander Bluetooth-apparaat, moet u eerst de verbinding met het momenteel verbonden Bluetooth-apparaat verbreken.

Er wordt geen geluid weergegeven of het volume is laag.

- ➔ Controleer of het geluidsvolume van het andere Bluetooth-apparaat hoog genoeg is. Als het geluidsvolume van het afspelaapparaat niet hoog genoeg is, kan het apparaat wellicht geen geluid produceren.

Omdat dit apparaat gebruikmaakt van een microcontroller, kan externe ruis of andere interferentie de werking van dit apparaat negatief beïnvloeden. Haal in dit geval het netsnoer uit de apparatuur, wacht even, schakel de apparatuur weer in en herhaal de handelingen.

Fabrieksinstellingen herstellen

1 Zet de STANDBY/ON-schakelaar in de stand ON terwijl u de toets MENU vasthoudt.

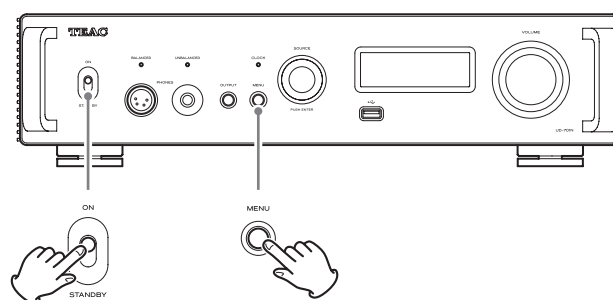

2 Laat de toets MENU los als het menu "FACTORY RESET" verschijnt.



3 Druk op de knop SOURCE.

Het resetten begint wanneer "PLEASE WAIT!" verschijnt.



Nadat het resetten is voltooid, verschijnt het afspelenbron-scherm.

Voorbeeld display



LET OP

- Zet het apparaat niet op standby voordat het afspelenbron-scherm verschijnt.
- Deze handeling herstelt alle instellingen, waaronder netwerkinstellingen, naar de standaardwaarden.
- In de schermafbeeldingen in deze handleiding worden de fabrieksinstellingen weergegeven.

Specificaties

Analoge audio-uitgangen

Aansluitingen	XLR-aansluitingen (1 paar L/R) RCA-aansluitingen (1 paar L/R)
Uitgangsimpedantie	XLR: 220 Ω RCA: 180 Ω
Maximaal uitgangsniveau (1 kHz/volledig bereik, aan 10 kΩ)	
FIXED 0dB	XLR/RCA: 2,0 Vrms
FIXED +6dB	XLR/RCA: 4,0 Vrms
VARIABLE	XLR: 12 Vrms RCA: 6 Vrms
Frequentierespons*	5 Hz – 80 kHz (+1 dB/ –6 dB)
Signaal/ruisverhouding*	108 dB (A-gewogen, 1 kHz)
Vervorming*	0,002 % (1 kHz, LPF: 20 Hz – 20 kHz)
*Meetomstandigheden	
Ingangssignaal: 11,2 MHz DSD	
Meetuitgang: RCA	
DSD lowpass-filter: FIR 1	

Hoofdtelefoonuitgang

Aansluitingen	Standaard 6,3-mm stereo jackplug × 1 4-pins XLR-aansluiting × 1
Maximaal effectief uitgangsvermogen	
UNBALANCED	500 mW + 500 mW (aan 32 Ω)
BALANCED	700 mW + 700 mW (aan 32 Ω)
Toepasselijke belastingsimpedantie	16–600 Ω

Analoge audio-ingangen

Aansluitingen	XLR-aansluitingen (1 paar L/R) RCA-aansluitingen (1 paar L/R)
Ingangsimpedantie	XLR: 50 kΩ RCA: 25 kΩ
Maximaal ingangsniveau	XLR: 5 Vrms RCA: 2,5 Vrms

Digitale audio-ingangen**

USB	1 (type-B-poort, USB 2.0 of hoger)
Formaten ingangssignaal	
Linear PCM	44,1 kHz, 48 kHz, 88,2 kHz, 96 kHz, 176,4 kHz, 192 kHz, 352,8 kHz, 384 kHz 16-bit, 24-bit, 32-bit
DSD	2,8 MHz, 5,6 MHz, 11,2 MHz, 22,5 MHz
COAXIAL digitaal	2
Ingangsniveau	0,5 Vpp
Ingangsimpedantie	75 Ω

Formaten ingangssignaal

Linear PCM
32 kHz, 44,1 kHz, 48 kHz, 88,2 kHz, 96 kHz, 176,4 kHz, 192 kHz
16-bit, 24-bit

DSD
2,8 MHz
(ondersteund via 176,4 kHz/24-bits DoP-transmissie)

OPTICAL digitaal 2

Ingangsniveau –24,0 dBm tot –14,5 dBm piek

Formaten ingangssignaal

Linear PCM
32 kHz, 44,1 kHz, 48 kHz, 88,2 kHz, 96 kHz, 176,4 kHz, 192 kHz
16-bit, 24-bit

DSD
2,8 MHz
(ondersteund via 176,4 kHz/24-bits DoP-transmissie)

ETHERNET 1
(1000BASE-T)

Formaten ingangssignaal

Linear PCM 32 kHz, 44,1 kHz, 48 kHz, 88,2 kHz, 96 kHz,
176,4 kHz, 192 kHz, 352,8 kHz, 384 kHz (Stereo)
16-bit, 24-bit, 32-bit

- Alleen bestanden met integer-formaat kunnen worden afgespeeld.

DSD 2,8 MHz, 5,6 MHz, 11,2 MHz, 22,5 MHz (Stereo)

Ondersteunde bestandsformaten

PCM lossless (verliesvrij)
FLAC, Apple Lossless (ALAC), WAV, AIFF, MQA

DSD lossless (verliesvrij) DSD, DSDIFF (DFF), DoP

Gecomprimeerde audio MP3, AAC (m4a-container)

USB-flashgeheugenpoorten 2 (type-A-poort, USB 2.0-standaard)

Maximale stroomtoevoer 0,5 A

Formaten ingangssignaal

Linear PCM 32 kHz, 44,1 kHz, 48 kHz, 88,2 kHz, 96 kHz,
176,4 kHz, 192 kHz, 352,8 kHz, 384 kHz (Stereo)
16-bit, 24-bit, 32-bit

- Alleen bestanden met integer-formaat kunnen worden afgespeeld.

DSD 2,8 MHz, 5,6 MHz, 11,2 MHz, 22,5 MHz (Stereo)

Ondersteunde bestandssystemen FAT32, exFAT, NTFS

Enkele partitie

Ondersteunde bestandsformaten

PCM lossless (verliesvrij)
FLAC, Apple Lossless (ALAC), WAV, AIFF, MQA

DSD lossless (verliesvrij) DSD, DSDIFF (DFF), DoP

Gecomprimeerde audio MP3, AAC (m4a-container)

**Zie de gebruikershandleiding van TEAC HR Streamer voor meer informatie over USB-flashgeheugenpoorten en netwerken.

Bluetooth-functie

Bluetooth-versie	4.2
Uitvoerklasse	Class 2
(transmissieafstand zonder obstakels***	10 m)
Ondersteunde profielen	A2DP, AVRCP
Ondersteunde A2DP codecs	LDAC, LHDC, Qualcomm® aptX™ HD audio, Qualcomm® aptX™ audio, AAC, SBC
Ondersteunde A2DP inhoudbescherming	SCMS-T
Maximum aantal opgeslagen koppelingen	8

***De transmissieafstand is bij benadering. De transmissieafstand kan variëren afhankelijk van de omgeving en elektromagnetische golven.

Kloksynchronisatie-ingang

Aansluiting	BNC
Ingangs-samplingfrequentie	10 MHz
Ingangsimpedantie	50 Ω
Ingangsniveau	Blokgolf: gelijkwaardig aan TTL-niveaus Sinus: 0,5 tot 1,0 Vrms

Externe controle

Activeringsingang (12V TRIGGER IN)	1
(mono mini-jack, 3,5 mm)	
Ingangsniveau	12 V, 1 mA
Activeringsuitgang (12V TRIGGER OUT)	1
(mono mini-jack, 3,5 mm)	
Uitgangsniveau	12 V
Maximale stroomtoevoer	100 mA

Algemeen

Voeding	
Model voor Europa	AC 220–240 V, 50/60 Hz
Model voor USA/Canada	AC 120 V, 60 Hz
Opgenomen vermogen	40 W
Standby-verbruik	0,4 W (in standby-modus)
Externe afmetingen (B × H × D, inclusief uitstekende delen)	
	444 mm × 111,3 mm × 333,6 mm
Gewicht	11,8 kg
Temperatuurbereik voor gebruik	+5 °C tot +35 °C
Vochtigheidsbereik voor gebruik	5 % tot 85 % (geen condensatie)
Temperatuurbereik voor opslag	–20 °C tot +55 °C

Meegeleverde accessoires

Netsnoer × 1
Afstandsbediening (RC-1330) × 1
Batterijen voor afstandsbediening (AAA) × 2
Voet beschermers × 3
Gebruikershandleiding (dit document) × 1
● Zie pagina 122 voor informatie over de garantie.

- U kunt de gebruikershandleiding van TEAC HR Streamer downloaden vanaf de TEAC International Site (<https://teac.jp/int/>).
- Ontwerp en specificaties kunnen worden gewijzigd zonder voorafgaande kennisgeving.
- Gewicht en afmetingen zijn benaderingen.
- Afbeeldingen in deze handleiding kunnen enigszins afwijken van de productiemodellen.

VIKTIGA SÄKERHETSINSTRUKTIONER



CAUTION
RISK OF ELECTRIC SHOCK
DO NOT OPEN



OBS: FÖR ATT MINSKA RISKEN FÖR ELSTÖTAR TA INTE BORT SKYDDET (ELLER BAKSIDAN). INGA DELAR INUTI SOM ANVÄNDAREN KAN REPARERA. LÅT KVALIFICERADE SERVICE TEKNIKER UTFÖRA ALLT SERVICEARBETE.



Den lysande lampan med pilsymbol inom en liksidig triangel är avsedd för att varna användaren för närvaro av oisolerad "farlig spänning" inom produktens hölje som kan ha en betydande storlek för att skapa risk för elstötar för personer.



Utropstecknet inom den liksidiga triangeln är avsedd till att varna användaren för närvaro av viktiga drift- och underhållsanvisningar (service) i handboken som medföljer enheten.

VARNING: FÖR ATT MINSKA RISKEN FÖR BRAND ELLER ELSTÖTAR, UTSÄTT INTE ENHETEN FÖR REGN ELLER FUKT.

FÖRSIKTIGHET

- Ta inte bort det externa höljet eller skåpet för att utsätta elektroniken. Det finns inga delar inuti som användaren kan reparera.
 - Om du upplever problem med denna produkt skall du kontakta butiken där du köpte enheten för service. Använd inte produkten tills den har reparerats.
 - Användning av kontroller eller justering eller prestanda av procedurer annat än som specificeras här kan leda till farlig utsättning för strålning.
- 1) Läs dessa anvisningar.
 - 2) Behåll dessa anvisningar.
 - 3) Följ alla varningar.
 - 4) Följ alla anvisningar.
 - 5) Använd inte enheten nära vattnet.
 - 6) Rengör den endast med en torr trasa.
 - 7) Blockera inga ventilationsöppningar. Installera i enlighet med tillverkarens anvisningar.
 - 8) Installera den inte i närheten av värmekällor som element, värmeblock, kaminer eller andra enheter (inklusive förstärkare) som producerar värme.
 - 9) Gör inte emot säkerhetsanordningen med polariserad kontakt eller jordningskontakt. En polariserad kontakt har två blad, en bredare än den andra. En jordningskontakt har två blad och en tredje jordningspinne. Den breda bladen eller den tredje pinnen är där för din säkerhet. Om den medföljande kontakten inte passar till ditt uttag, prata med en elektriker för att byta det gamla uttaget.
 - 10) Skydda strömkablar från att böjas eller spricka främst i närheten av kontakter, vanliga fästen i punkten där de kommer ut från enheten.
 - 11) Använd endast tillbehör/accessoarer som specificeras av tillverkaren.
 - 12) Använd endast tillsammans med vagnen, ståndet, trefoten, brickan eller bordet som specificeras av tillverkaren eller som säljs med enheten. Om det används en vagn, var försiktig när du flyttar vagnen/enheten i kombination för att undvika skador vid vältning.
 - 13) Koppla från denna enhet med åskan eller om du inte använder den över en längre tid.
 - 14) Låt service utföra av kvalificerad servicepersonal. Service behövs när enheten har på något sätt skadats som till exempel att strömsladden- eller kontakten är skadad, att det har spillts ut vätska eller om det har fallit i föremål i enheten, enheten har varit utsatt för regn eller fukt, fungerar inte normalt eller har tappats.
- Apparaten drar nominella icke-operativ ström från vägguttaget med dess POWER eller STANDBY/ON-knappen inte i ON-läge.
 - Nätkontakten används som frångkopplingsenhet och frångkopplingsenheten ska vara driftsduglig.
 - Försiktighet bör iakttas vid användning av öronsnäckor eller hörlurar med produkten eftersom överdrivet ljudtryck (volym) från öronsnäckor eller hörlurar kan orsaka hörselskador.

FÖRSIKTIGHET

- Utsätt inte denna apparat för dropp eller stänk.
- Ställ inga föremål som innehåller vätska, t.ex. vaser, på apparaten.
- Handtagsliknande delar på frontpanelens vänstra och högra sida är endast för dekoration. Lägg inte fingrarna genom dem eller använd dem för att bära enheten.
- Installera inte apparaten i ett slutet utrymme såsom en bokhylla eller liknande.
- Apparaten ska placeras tillräckligt nära vägguttaget så att du lätt kan nå nätsladden när som helst.
- Om produkten använder batterier (inklusive ett batteripaket eller installerade batterier), bör de inte utsättas för solljus, eld eller hög värme.
- FÖRSIKTIGHET för produkter som använder utbytbara litiumbatterier: Det finns risk för explosion om batteriet ersätts med fel typ av batteri. Ersätt endast med samma eller motsvarande typ.

VARNING

Produkter med klass **I** konstruktion är utrustad med en nätsladd som har en jordad kontakt. Sladden av en sådan produkt måste anslutas till ett eluttag som har en skyddsledare.

Försiktighetsåtgärder avseende batterier

Felaktig hantering av batterierna kan göra att de spricker eller läcker och leder till brand, skada eller färgning av objekt i närheten. Läs och observera följande säkerhetsföreskrifter noggrant.

- Var noga med att sätta i batterierna med rätt positiv (+) och negativa (-) riktlinjer.
- Använda batterier av samma typ. Använd aldrig olika typer av batterier tillsammans.
- Om fjärrkontrollen inte användas under en längre tid (mer än en månad), ta ur batterierna för att förhindra dem från att läcka.
- Om batterierna läcker, torka bort spillet i batterifacket och byt ut batterierna mot nya.
- Använd inte batterier av andra typer än de specificerade. Blanda inte nya batterier med gamla eller använd olika typer av batterier tillsammans.
- Värm inte eller ta isär batterier. Kasta aldrig batterier i eld eller vatten.
- Bär inte eller förvara batterier med andra metallföremål. Batterierna kan kortslutas, läcka eller explodera.
- Ladda aldrig ett batteri om det inte har bekräftats vara ett uppladdningsbart sådant.
- Utsätt inte batterier för extremt lågt lufttryck eftersom det kan leda till en explosion eller läckage av brandfarliga vätskor eller gaser.



Modell för Europa



Produkten uppfyller kraven i EU-direktiv och andra regleringar från Kommissionen.

För kunder i Europa

Kassering av elektrisk och elektronisk utrustning och batterier och/eller ackumulatörer

- Alla elektriska/elektroniska produkter och förbrukade batterier/ackumulatörer bör kasseras separat från hushållsavfall, helst via insamlingsanläggningar som bestämts av regeringen eller lokala myndigheter.
- Genom att kassera elektriska/elektroniska produkter och förbrukade batterier/ackumulatörer på rätt sätt hjälper du till att spara värdefulla resurser och förhindrar eventuella negativa effekter på människors hälsa och på miljön.
- Felaktig kassering av avfall från elektriska/elektroniska produkter och batterier/ackumulatörer kan få allvarliga effekter på miljön och människors hälsa. Detta på grund av förekomsten av farliga ämnen i utrustningen.
- Symboler som visar en överstruken soptunna indikerar att elektrisk/elektronisk utrustning och batterier/ackumulatörer måste samlas och kasseras separat från hushållsavfallet.

Om ett batteri eller ackumulatören innehåller mer än de specificerade värdena av bly (Pb), kvicksilver (Hg) och/eller kadmium (Cd) enligt definitionen i batteridirektivet (2006/66/EG, 2013/56/EU), kommer de kemiska symbolerna för dessa element visas under WEEE symbolen.

Pb, Hg, Cd
- Återlämnings- och insamlingsystem finns tillgängliga för slutanvändare. För mer detaljerad information om avfallshantering av gammal elektrisk/elektronisk utrustning och förbrukade batterier/ackumulatörer, var god kontakta din kommun, renhållningsverket eller den butik där du köpte utrustningen.

VIKTIGA SÄKERHETSINSTRUKTIONER (fortsättning)

Överensstämmelse av radiosändaren och gränssnitt

Denna produkt innehåller en bredbandssändare för 2,4 GHz-bandet.

Frekvensområde: 2402–2480 MHz

Maximal uteffekt: Bluetooth® Klass 2 (mindre än 2,5 mW)

Använd vänligen endast i det landet där du köpte produkten.

Beroende av landet kan det finnas begränsningar i användning av trådlös Bluetooth-teknologi.

Modell för EEA (Europeiskt ekonomiskt område)



Härmed förklarar TEAC Corporation att denna typ av radioutrustning överensstämmer med direktivet 2014/53/EU och andra direktiv och Kommissionens regleringar.

Den fullständiga texten av EU-försäkran om överensstämmelse finns tillgänglig på följande webbadress. Kontakta oss via e-post.

<https://www.teac-audio.eu/en/>

TEAC Corporation

1-47 Ochiai, Tama-shi, Tokyo, 206-8530, Japan

Krav på utsättande för strålning

Denna utrustning uppfyller föreskrifterna som gäller internationellt och reglerar mänsklig utsättande för radiovågar som genereras genom sändaren.

Försäkran om överensstämmelse

Modell för EEA (Europeiskt ekonomiskt område)

Denna utrustning överensstämmer med EN 62479: Värdering av elektronisk och elektrisk utrustning relaterad till begränsningar för mänsklig utsättande för elektromagnetiska fält, den harmoniserade standarden av DIREKTIVET 2014/53/EU.

Varumärken och upphovsrätt

MQA and the Sound Wave Device are registered trademarks of MQA Limited © 2016

"DSD" is a registered trademark.

The Bluetooth® word mark and logos are registered trademarks owned by Bluetooth SIG, Inc. and any use of such marks by TEAC CORPORATION is under license.

The LHDC is a registered trademark of Savitech Corporation.

Qualcomm aptX is a product of Qualcomm Technologies, Inc. and/or its subsidiaries.

Qualcomm is a trademark of Qualcomm Incorporated, registered in the United States and other countries. aptX is a trademark of Qualcomm Technologies International, Ltd., registered in the United States and other countries.

Microsoft and Windows are either registered trademarks or trademarks of Microsoft Corporation in the United States and/or other countries.

Apple, Mac, OS X and macOS are trademarks of Apple Inc., registered in the U.S. and other countries.

App Store is a service mark of Apple Inc.

Android is a trademark of Google Inc.

Google Play is a trademark of Google Inc.

LDAC™ and LDAC logo are trademarks of Sony Corporation.

Bulk Pet is a registered trademark of INTERFACE CO., LTD.

Andra företagsnamn, produktnamn och logotyper i detta dokument är varumärken eller registrerade varumärken som tillhör sina respektive ägare.

Information om upphovsrätt och licensiering relaterad till programvara med öppen källkod finns i det separata dokumentet "Important Notice Regarding Software" (Viktigt meddelande angående programvara).

Innehåll

Tack för att du har valt TEAC.

Läs noggrant denna bruksanvisning, för att få ut enhetens bästa prestanda. Efter att du har läst den, vänligen spara den på en säker plats för framtida bruk.

GIV AKT

- För information om denna enhets nätverksfunktioner, se användarhandboken för TEAC HR Streamer.
- Den här bruksanvisningen och användarhandboken för TEAC HR Streamer kan hämtas från TEAC International Site (<https://teac.jp/int/>).
- För att använda nätverksfunktioner och uppspelningsfunktioner med USB-minne måste du också använda en surfplatta eller smartphone som har den (gratis) TEAC HR Streamer appen installerad och som är ansluten till samma nätverk som denna enhet.

VIKTIGA SÄKERHETSINSTRUKTIONER	92
Varumärken och upphovsrätt	95
Medföljande tillbehör	96
Underhåll	96
Före användning	96
Använda TEAC International Site	96
Hämta fjärrkontroll-appen	97
Anslutningar (baksida)	97
Nätverksanslutningar	101
Anslutningar (framsida)	102
Använda fjärrkontrollen	102
Fjärrkontrollens delar och funktioner	103
Huvudenhetens delar och funktioner	104
Uppkonvertering	105
Skärm	106
Grundläggande användning	108
Trådlös Bluetooth®-teknologi	109
Inställningar	112
Spela upp musik på en dator	116
MQA (Master Quality Authenticated)	118
Felsökning	118
Specifikationer	120

Medföljande tillbehör

Kontrollera för att vara säker att lådan innehåller alla ingående delar som visas nedan.

Kontakta butiken där du köpte enheten om någon av dessa delar saknas eller har skadats under transporten.

Nätsladd × 1

Fjärrkontroll (RC-1330) × 1

Batterier för fjärrkontrollen (AAA) × 2

Fotdynor × 3

Bruksanvisning (detta dokument) × 1

- Se sida 122 för information om garantin.
- Användarhandboken för TEAC HR Streamer kan hämtas från TEAC International Site (<https://teac.jp/int/>).

Underhåll

Torka av smuts från det övre skyddet och andra panytor med en mjuk trasa som har dämpats lite i utspätt neutral rengöringsmedel. Torka inte av med kemiska rengöringsstrasor, thinner eller kemiska medel. Om du gör så, kan det skada ytan.

⚠ För din egen säkerhet, dra ut nätsladden ur eluttaget före rengöring.

Använda TEAC International Site

Du kan ladda uppdateringar för denna enhet från TEAC International Site:

<https://teac.jp/int/>

Klicka på "Language" överst till höger på sidan och välj önskat land eller region för att komma åt en sida på motsvarande språk.

Före användning

⚠ Försiktighetsåtgärder vid placering

- Enheten är väldigt tung, så var försiktig vid installationen att det inte kommer till några skador.
- Installera inte denna enhet på platser som kan bli varma. Det inkluderar platser som är utsatta för direkt solljus eller nära ett element, värmare, spis eller annan värmeutrustning. Dessutom skall du inte placera den på en förstärkare eller en annan utrustning som producerar värme. Om du gör så, kan det komma till missfärgningar, deformationer och fel funktion.
- Undvik platser som utsätts för vibrationer eller utsätts för mycket damm, kyla eller fukt.
- När du installerar den här enheten, lämna lite utrymme (minst 3 cm) mellan enheten och väggar och andra enheter för att möjliggöra god värmeavledning. När du placerar den i en rack, lämna till exempel minst 5 cm öppet ovanför och minst 10 cm öppet bakom. Underlåtenhet att tillhandahålla dessa luckor kan orsaka att värme alstras inuti och orsaka brand.
- Flytta inte enheten under användning.
- Den spänning som tillförs till enheten bör matcha spänningen som är tryckt på enhetens baksida. Om du tvivlar angående detta, kontakta en elektriker.
- Öppna inte själva enheten eftersom det kan leda till skador på kretsen eller orsaka elektriska stötar. Om ett främmande föremål letar sig in i enheten, kontakta din återförsäljare.
- När du tar bort stickkontakten från vägguttaget, dra alltid direkt i stickproppen; ryck aldrig i sladden.

Notering om nålfötterna

Nålfötter med hög exakthet är fastsatt till botten av denna enhet.

Nålfötterna och deras stativ är lösa, men stativen stöder enheten när den placeras och sprider vibrationer effektivt.

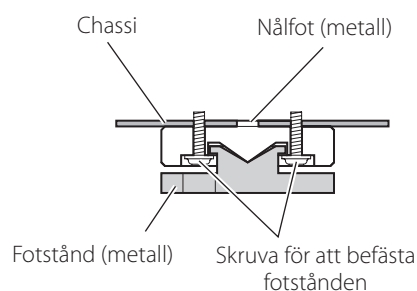

- De medföljande fotdynor är avsedda till att skydda ytan där enheten placeras. Använd dem på botten av fotstånden för att förhindra repor på ytan där enheten placeras.

Hämta fjärrkontroll-appen

För att använda nätverksfunktioner och uppspelningsfunktioner med USB-minne måste du också använda en smartphone eller surfplatta som har den (gratis) TEAC HR Streamer appen installerad och som är ansluten till samma nätverk som denna enhet.

Genom att installera appen på en läsplatta eller en smartphone kan du använda enheten över ett trådlöst nätverk.

- Du kan hämta och använda appen gratis.

Hitta surfplatta/smartphone-appen

Sök "TEAC HR Streamer" i App Store eller Google Play Store.



Spela upp ljudfiler på ett USB-minne som är anslutet till en USB-minnesport.

- 1) Lägg ljudfiler på USB-minnet och anslut det till en USB-minnesporten.
- 2) Följ procedurerna i "Getting started" (Komma igång) i användarhandboken för TEAC HR Streamer för att öppna inställningsmenyn (Setup).
- 3) Välj "TEAC UD-701N" i avsnittet "Music Player" (Musikspelare).
- 4) Välj "Music Library" och välj sedan "TEAC UD-701N USB Music Server".

- Uppdatering av musikbiblioteket kan ta flera minuter om det har många ljudfiler.

Detta är de sista förberedelserna för att spela ljudfiler på ett USB-minne som är anslutet till en USB-minnesport.

Se användarhandboken för TEAC HR Streamer för att förbereda spel-listor och spela upp ljudfiler.

ANMÄRKNING

Nätverksmodulens firmware uppdateras via TEAC HR Streamer. Vi rekommenderar att du regelbundet väljer den här enheten i TEAC HR Streamer och uppdaterar den med den senaste firmware.

Ett popup-fönster visas som rekommenderar en firmwareuppdatering om en är tillgänglig.

Anslutningar (baksida)

Ansluter externa klockutmatningsenheter

Förutom när ingångskällan är USB eller NET (inklusive USB-minnen) kan klocksynkronisering även utföras med COAXIAL-, OPTICAL- och Bluetooth-källor.

När ingångskällan är COAXIAL, OPTICAL eller Bluetooth måste dock klocksynkronisering ställas in (sida 113) beroende på hur klockan är ansluten.

Vid anslutning av en extern klockutmatningsenhet endast till den här enheten

Ställ in "CLOCK SYNC" till "ON (DIN ASYNC)".

Enhet med digital ljudutgång

COAXIAL, OPTICAL eller Bluetooth

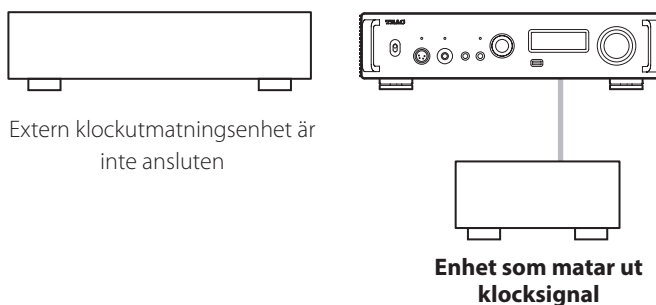

När du ansluter en extern klockutmatningsenhet till både denna enhet och en digital ljudutmatningsenhet

Ställ in "CLOCK SYNC" till "ON (DIN SYNC)".

Enhet med digital ljudutgång

COAXIAL, OPTICAL eller Bluetooth

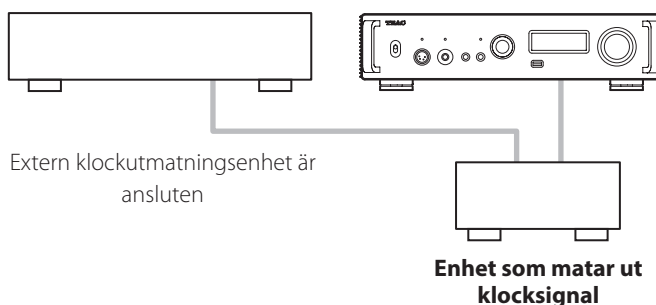

Anslutningar (baksida) (forts.)

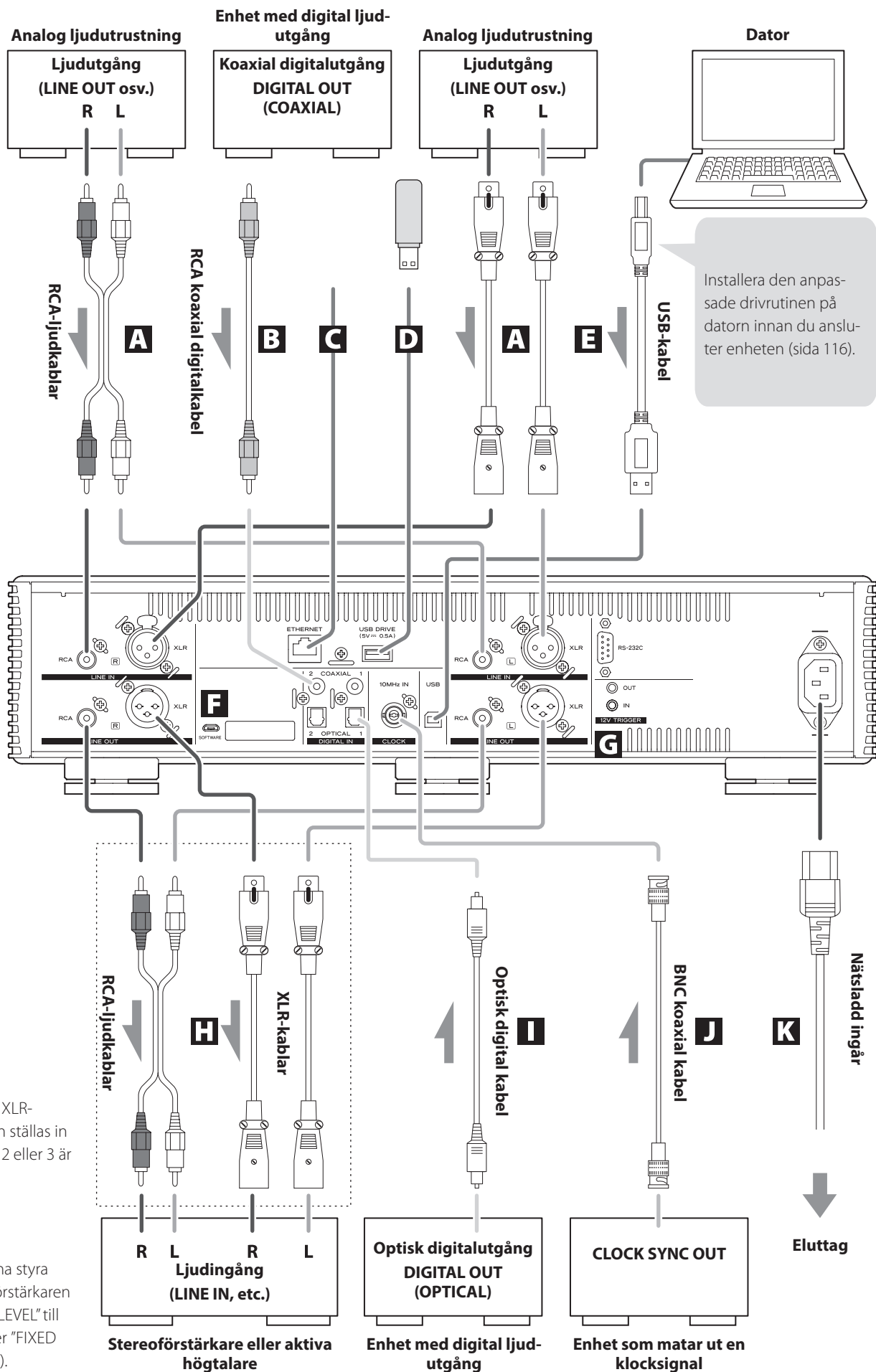

Installera den anpassade drivrutinen på datorn innan du ansluter enheten (sida 116).

Polariteten hos XLR-kontakterna kan ställas in så att antingen 2 eller 3 är HOT (sida 113).

Om du vill kunna styra volymen från förstärkaren sätt "LINE OUT LEVEL" till "FIXED 0dB" eller "FIXED +6dB" (sida 113).

A Analogå ljudingångar (LINE IN)

Använd dessa för att mata in analogt stereo-ljud. Anslut ljudutgångskontakter av ett kassettdäck, CD-spelare eller annan utrustning för ljudutmatning till dessa.

Använd separat inköpta RCA-ljudkablar för anslutningarna.

Anslut denna enhets R-ingångskontakt till R-utgångskontakten på ljudutmatningsenheten och denna enhets L-ingångskontakt till L-utgångskontakten på den andra enheten.



B Koaxiala digitala ljudingångar (RCA COAXIAL)

Använd dessa för att mata digitalt ljud. Anslut koaxiala digitala ljudutgångar för ljudenheter här.

Använd separat inköpt RCA koaxiala digitalkablar för anslutning.

C ETHERNET-port

Anslut en kommersiellt tillgänglig LAN-kabel till denna port om du vill ansluta denna enhet till ett trådbundet nätverk eller internet.

- När du växlar mellan ingångskällor, är denna port märkt med "NET".

D USB-minnesport (USB DRIVE)

Anslut USB-minnen som innehåller ljudfiler här.

- Den maximala strömförsörjningen är 0,5 A.
- Denna port kan endast användas för att spela upp ljudfiler som finns på ett anslutet USB-minne.
- För att spela upp ljudfiler på ett USB-minne som är anslutet till en USB-minnesport, ställ in ingångskällan till "NET" och använd en app för uppspelning (sida 97).

E USB-port

Använd detta för att mata digitalt ljud från en dator. Anslut den till USB-porten på en dator.

Använd en separat inköpt USB-2.0-kabel (typ A-B) för denna anslutning.

GIV AKT

Innan du ansluter en dator som kör ett Windows operativsystem, måste du installera den anpassade drivrutinen på datorn (sida 116).

Korrekt anslutning är inte möjlig med en dator som inte har denna drivrutin installerad.

F Underhållsport

Denna används för underhåll. Anslut inte något till denna port om du inte uppmanas till det av vår serviceavdelning.

G 12V TRIGGER-kontakter

Använd dessa för att styra strömmen från en extern källa. Anslut inget till dessa kontakter när du inte använder dem (sida 100).

Använd separat inköpta kablar med mono minikontakt för anslutningarna.

H Analogå ljudutgångar (LINE OUT)

Dessa matar ut 2 kanaler med analog ljud. Anslut dessa XLR- eller RCA-kontakter till en stereoförstärkare eller aktiva högtalare.

Använd separat inköpt kablar för anslutningarna.

XLR: Balanserade XLR-kablar

RCA: RCA-ljudkablar

Anslut denna enhets R-kontakt till R-kontakten på förstärkaren och dess L-kontakt till L-kontakten på förstärkaren.

I Optiska digitala ljudingångar (OPTICAL)

Använd dessa för att mata digitalt ljud. Anslut kontakter för de optiska digitala ljudutgångarna till ljudenheter här.

Använd kommersiellt tillgängliga optiska digitala kablar med fyrkantiga kontakter (TOSLINK) för anslutning.

J Synkroniseringsingång (CLOCK SYNC 10MHz IN)

Använd synkroniseringsingången för klocka (10MHz IN) för att mata in 10-MHz-klocksynchroniserings signaler (sida 121).

Använd en separat inköpt BNC koaxialkabel för anslutning.

- Klocksynchronisering är endast möjligt om ingångskällan är USB, NET (inklusive USB-minnen), COAXIAL, OPTICAL eller Bluetooth.

K Strömingången (~IN)

Anslut den medföljande nätsladden här.

Efter att alla anslutningar har slutförts, anslut nätsladdarna till ett nätuttag.

⚠ Använd inte andra nätsladdar än den som medföljde denna enhet. Om du använder andra nätsladdar kan det orsaka elektrisk chock.

⚠ Frånkoppla strömkontakten från uttaget om du inte kommer att använda enheten över en längre tid.

Anslutningar (baksida) (forts.)

Synkronisera externa enheter med denna enhets energifunktioner (triggerfunktion)

Effekten av en ansluten förstärkare eller annan enhet som stöder triggerfunktioner kan synkroniseras med den här enhetens strömdrift. Använd separat inköpta kablar med mono minikontakt för anslutningarna.

GIV AKT

För att använda triggerfunktionen, ställ in enhetens STANDBY/ON-omkopplare på ON.

12V TRIGGER-kontakter

OUT

När den här enheten är påslagen är uteffekten 12 V.

Genom att ansluta enhetens OUT-kontakt till en enhet som stöder triggergång (t.ex. en effektförstärkare eller subwoofer) kan strömförsörjningen till den enheten synkroniseras med den här enhetens strömdrift.

IN

Anslut detta till triggerutgångskontakten på en förstärkare eller annan enhet.

Detta gör att strömförsörjningen hos den förstärkaren eller någon annan enhet styr den här enheten, sätter den i viloläge och slår på den.

UD-701N

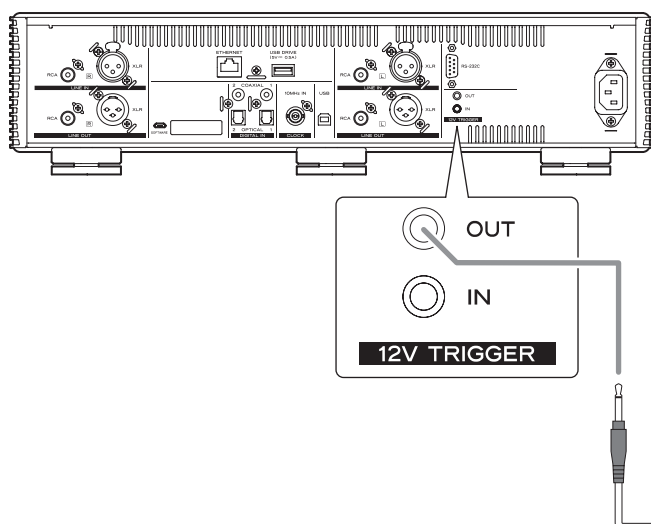

Enhet som stöder triggergång (t.ex. AP-701 eller effektförstärkare)

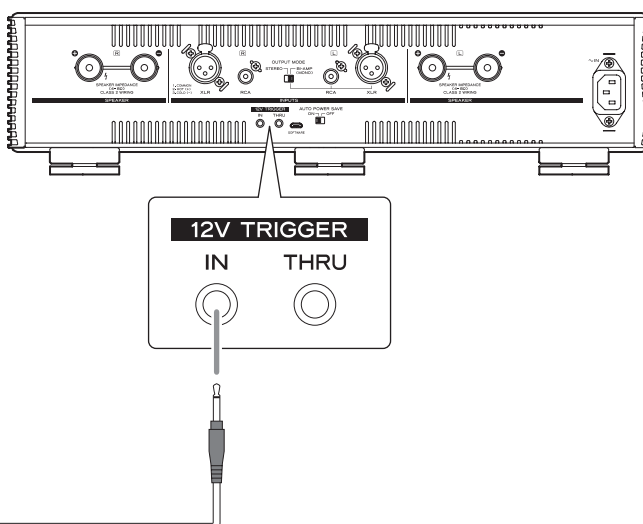

Mono-minikontaktkabel

⚠ Slutför alla andra anslutningar innan du slår på enheten.

- Läs noga igenom bruksanvisningarna för de enheter som du ansluter och följ deras instruktioner när du gör anslutningar.
- Bunta inte ihop anslutningskablar med nätsladdar. Det kan orsaka buller.
- Anslut alla kontakter helt.

Anslutningsexempel

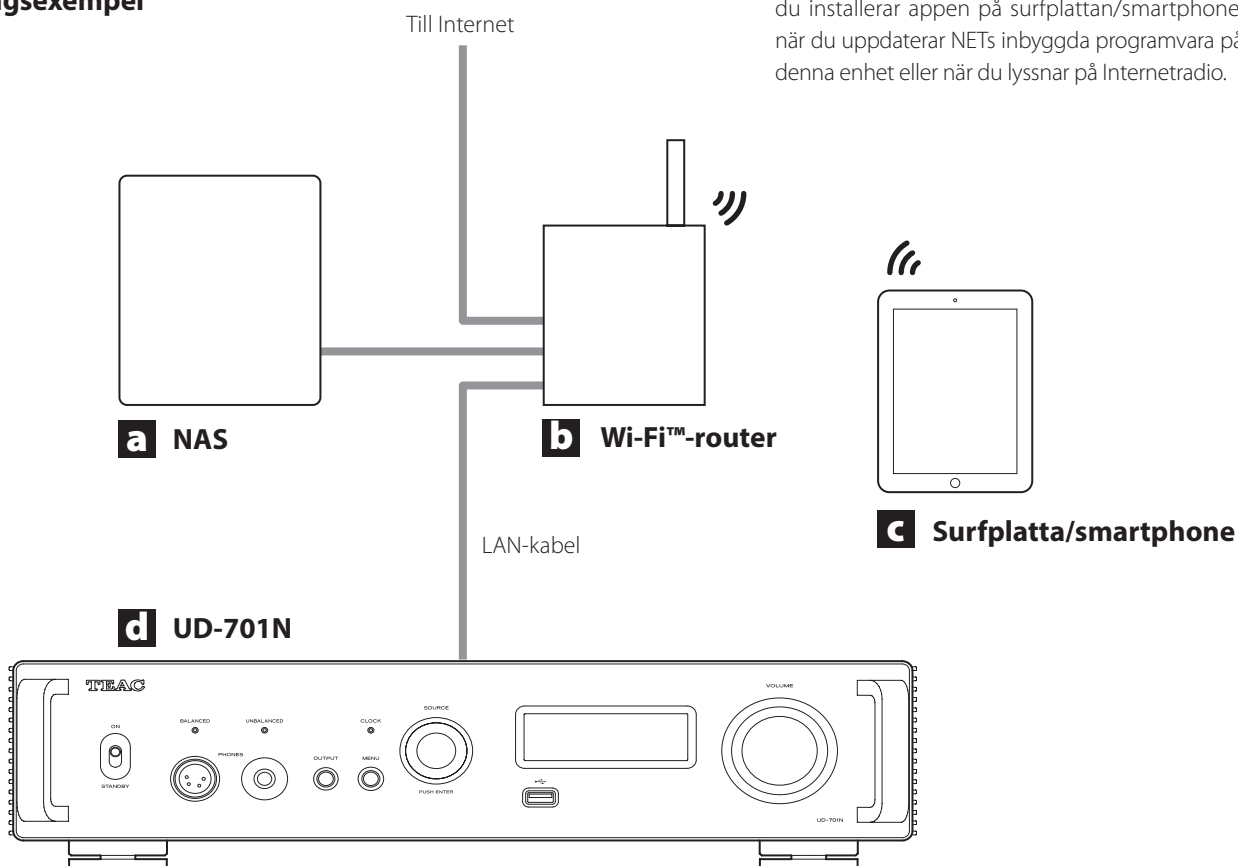

- Wi-Fi-routern måste vara ansluten till Internet när du installerar appen på surfplattan/smartphone, när du uppdaterar NETs inbyggda programvara på denna enhet eller när du lyssnar på Internetradio.

SV

a NAS (Network Attached Storage)

Använd för att lagra ljudfiler.
Drift som UPnP-server behövs för att använda den som mediaserver.

Rekommenderad NAS

Synology NAS, QNAP, Soundgenic, Melco Musikbibliotek, fidata

Rekommenderade mediaservrar

MinimServer, Twonky Server

Istället för att använda en NAS kan ljudfiler också läggas på ett USB-minne och den enheten anslutas till en USB-minnesport på den här enheten. Därefter kan dessa filer spelas upp med hjälp av mediaserverfunktionen på UD-701N (sida 97).

b Wi-Fi™-router

Använd Wi-Fi för att ansluta surfplattan eller smartphone till denna enhet och NAS.

c Surfplatta/smartphone

Installera appen för att styra denna enhet.

d UD-701N

IP-adressen för denna enhet hämtas från DHCP-servern.

ANMÄRKNING

Använd LAN-kablar som är minst CAT5e.

Anslutningar (framsida)

Anslutning av hörlurar

⚠ OBSERVERA

Medan du har hörlurarna på dig kan du inte ansluta eller koppla från dem eller sätta på eller stänga av enheten.

Om du gör så, skulle det kunna leda till plötsligt högt buller som skulle kunna skada din hörsel.

Innan du sätter på hörlurar ska du alltid ställa in volymen på lägsta nivå (skärmen ska visa "0", om inställd till "STEP (0-100)" eller "-∞ dB" om inställd till "dB") (sida 108).

UNBALANCED

Ansluta hörlurar med en standard 6,3 mm stereokontakt här.

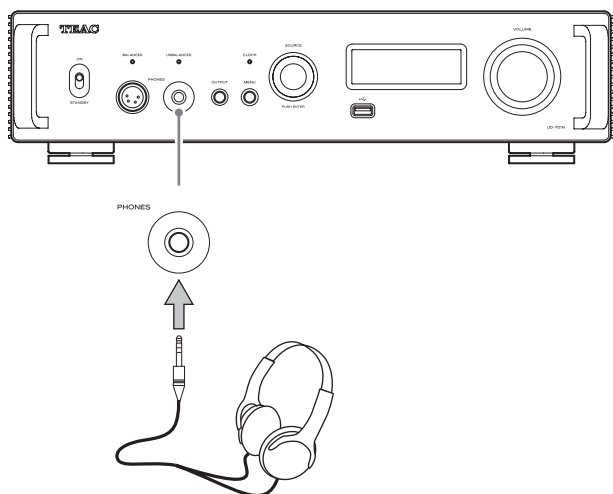

BALANCED

Anslut hörlurar med en 4-stifts XLR-kontakt här.

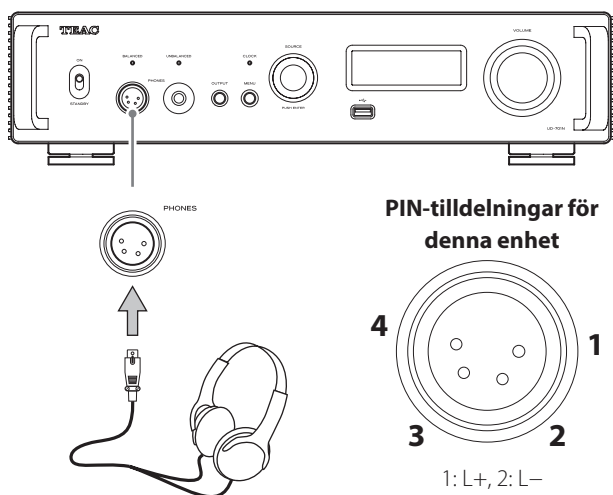

PIN-tilldelningar för denna enhet

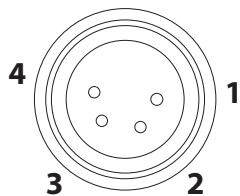

1: L+, 2: L-
3: R+, 4: R-

Använda fjärrkontrollen

Försiktighetsåtgärder för användning

⚠ **Missbruk av batterier kan leda till att de går sönder och läcker, vilket kan orsaka brand, skador eller missfärgningar på materialet som finns nära. Läs därför noga igenom och följ de försiktighetsåtgärder på sida 93.**

- När du använder en fjärrkontroll, peka den mot signalmottagaren för fjärrkontrollen på huvudenheten från ett avstånd på 5 m eller mindre. Placera inga hinder mellan huvudenheten och fjärrkontrollen.
- Fjärrkontrollen kanske inte fungerar om signalmottagaren av fjärrkontrollen utsätts för direkt solljus eller ljus. Om detta sker, försök att flytta enheten.
- Tänk på att användning av denna fjärrkontroll kan orsaka oavsiktlig drift av andra apparater som kan betjänas med infraröd strålning.

Installera batterier

Ta bort locket från baksidan av fjärrkontrollen och sätt in två AAA-batterier med dess ⊕/⊖ ändrar orienterad enligt anvisning som visas. Sätt tillbaka locket.

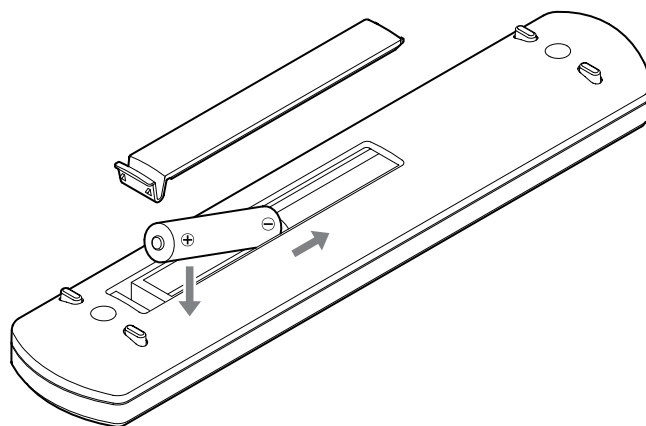

När du skall byta ut batterier

Om avståndet som krävs mellan fjärrheten och huvudenheten minskas eller på enheten slutar att svara på fjärrknapparna, byt ut båda batterier mot nya.

Avfallshandla använda batterier enligt anvisningar som står på dem eller enligt kraven av din lokala myndighet.

Fjärrkontrollens delar och funktioner

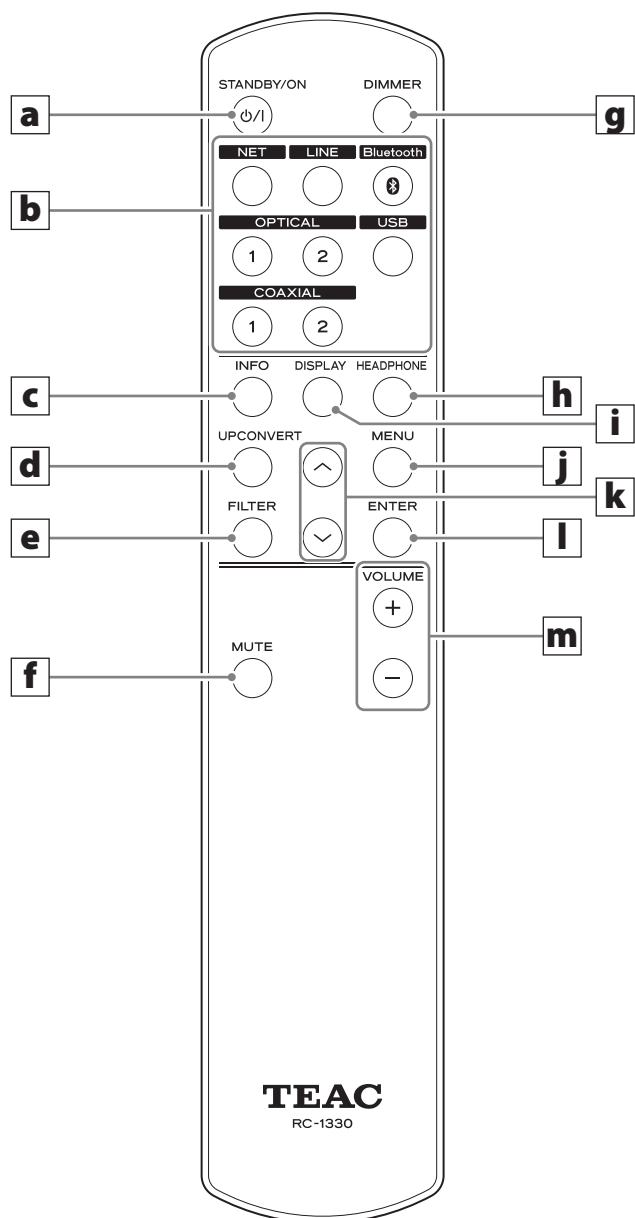

Om huvudenheten och fjärrkontrollen båda har knappar med samma funktioner, förklarar denna handbok hur du använder en av dessa knappar. Den andra motsvarande knappen kan användas på samma sätt.

a STANDBY/ON-knapp

Tryck för att sätta enheten i viloläge eller för att sätta på den.

b Valknappar för ingång

Använd den här för att välja uppspelningskällan.

c INFO-knapp

Tryck här för att visa information, inklusive uppkonvertering (sida 107).

d UP CONVERT-knapp

Använd den här för att ändra inställningen för uppkonvertering.

e FILTER-knapp

Tryck på detta för att ändra inställningen för DSD-lågpasfilter (sida 115).

f MUTE-knapp

Tryck för att minimera volymen.

g DIMMER-knapp

Använd för att justera ljusstyrkan på huvudenhetens visnings-skärm.

h HEADPHONE-knapp

Tryck här för att växla vilken kontakt som matar ut analogt ljud.

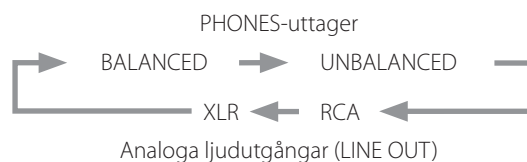

i DISPLAY-knapp

j MENU-knapp

Tryck på den här för att ange inställningsläge (sida 112).
Tryck på den här vid inställningsläge för att gå tillbaka till föregående skärm.

k Upp/ner-knappar (^/∨)

Använd för att välja inställningsobjekt.

l ENTER-knapp

Tryck för att bekräfta valet.

m VOLUME-knappar (+/-)

Använd dessa för att justera volymen.

Huvudenhetens delar och funktioner

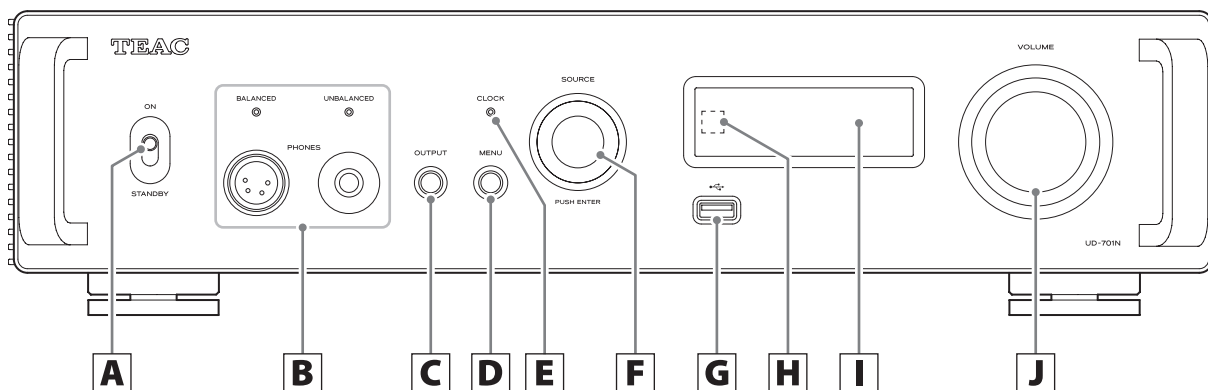

A STANDBY/ON-omkopplare

Använd denna för att försätta enheten i viloläge eller för att sätta på den.

- Om skärmen är av även om STANDBY/ON-omkopplaren är inställd på ON (på) är orsaken vanligtvis något av det följande.
- Strömmen är på, men "DIMMER" (skärmens ljusstyrka) är inställd på "AUTO OFF" (sida 114).
- Den automatiska energisparfunktionen har aktiverats och försatte enheten i viloläge (sida 114).
- Nätsladden är inte ansluten.
- Enheten är i viloläge på grund av triggerfunktionen (sida 100).

För att slå på enheten när den automatiska energibesparingsfunktionen har aktiverats, försätt enheten i standbyläge, tryck på STANDBY/ON-knappen på fjärrkontrollen eller ställ STANDBY/ON-omkopplaren på STANDBY en gång och sedan tillbaka till ON.

B PHONES-uttager

Anslut hörlurarnas kontakter (standard 6,3 mm) stereo eller 4-stifts XLR) här (sida 102).

- Indikatorlamporna för kontakten som matar ut analogt ljud.

C OUTPUT-knapp

Tryck här för att växla vilken kontakt som matar ut analogt ljud.

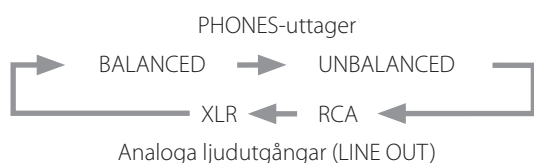

D MENU-knapp

Tryck på den här för att ange inställningsläge (sida 112).

Tryck på den här vid inställningsläge för att gå tillbaka till föregående skärm.

E CLOCK-indikator

Detta visar klocksynkroniseringsstatus.

Lyser: Enheten är synkroniserad med klockan från synkroniseringsingången (CLOCK SYNC 10MHz IN).

Blinka: Ingen klocksignal matas in eller klocksignalen synkroniseras.

Släckt: Extern klocka används inte.

- Se sida 113 för inställningar för klocksynkronisering.

F SOURCE-ratt

Använd denna för att välja ingångskällan.

Använd denna för att ändra inställningsvärden när ett menyalternativ visas.

Tryck för att använda som en ENTER-knappen.

Vrid när menyn är öppen för att ändra ett objekt visas eller ett inställningsvärde.

G USB-minnesport ()

Anslut en USB-flashenhet här.

- För att spela upp ljudfiler från en USB-minne, ställ in ingångskällan till "NET" och använd appen för uppspelning (sida 97).
- Den maximala strömförsörjningen är 0,5 A.
- Datorer bör inte anslutas till USB-minnesportarna på enhetens fram- och baksida. För att mata in ljud från en dator, anslut den till USB-porten på baksidan av enheten.

H Mottagare för fjärrkontrollsignaler

Denna tar emot signaler från fjärrkontrollen. När du använder fjärrkontrollen, peka mot fjärrkontrollens signalmottagare.

I Skärm

Denna skärm visar information om ljuduppspelningen och menyfönster.

Uppkonvertering

Du kan använda uppkonvertering-funktionen för alla ingångskällor (sida 113).

Relationen mellan den ingående samplingsfrekvensen och samplingsfrekvensen efter uppkonvertering är den följande.

Ingångskälla		Uppkonverteringsinställning			
Digital ljudingång	USB	OFF	2x Fs	4x Fs	8x Fs
Ingångssamplingsfrekvens [kHz]		Samplingsfrekvens efter uppkonvertering [kHz]			
32	–	32	64	128	256
44,1	44,1	44,1	88,2	176,4	352,8
88,2	88,2	88,2	88,2	176,4	352,8
176,4	176,4	176,4	176,4	176,4	352,8
–	352,8	352,8	352,8	352,8	352,8
48	48	48	96	192	384
96	96	96	96	192	384
192	192	192	192	192	384
–	384	384	384	384	384

 Dessa värden konverteras inte.

- Den maximala uppkonverteringen är 8x Fs.
- Uppkonvertering är inte möjlig när ingången är DSD.

J VOLUME-ratt

Använd denna för att justera volymen. Vrid till höger för att öka och till vänster för att sänka volymen.

- För att aktivera justeringen av enhetens analoga utgångsvolym, ställ in "LINE OUT LEVEL" till "VARIABLE" (sida 113). Detta kommer att aktivera justeringen av den analoga utmatningsnivån med enhetens VOLUME-ratten.
- Volyminställningar behålls separat för analog ljudutmatning och utmatning från hörlurarna.

Skärm

Om på



Efter att meddelanden som det ovan visas, kommer inmatningskällan att visas på skärmen.

Skärm för uppspelningskälla

Uppspelningskällan kommer att visas efter att du sätter på enheten, samt om du inte använt enheten inom sju sekunder när en inställningsskärm är öppen.

Ingångssignalformatet eller volymen visas till höger om uppspelningskällan. Tryck på DISPLAY-knappen på fjärrkontrollen för att ändra vad som visas.

Visningsexempel

Skärm för information om uppspelningskälla

Stoppad

Uppspelningskälla



Visas när anslutningen kontrolleras

Spela upp

Format insignal



Samplingsfrekvens

Tryck på DISPLAY-knappen på fjärrkontrollen.

Volymvisning

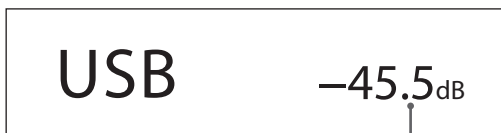

Volym

Namnet på uppspelningskällan

Detta visar namnet på den valda källan. Namnet på skärmen motsvarar den valda kontakten som det följande. Namnen inom parentes visas när du växlar.

USB (USB)

USB-port (USB typ B på baksidan)

COAX1 (COAXIAL 1)

Koaxial digital ljudingångskontakt 1 (RCA COAXIAL)

COAX2 (COAXIAL 2)

Koaxial digital ljudingångskontakt 2 (RCA COAXIAL)

OPT1 (OPTICAL 1)

Optisk digital ljudingångskontakt 1 (OPTICAL)

OPT2 (OPTICAL 2)

Optisk digital ljudingångskontakt 2 (OPTICAL)

NET (NETWORK)

ETHERNET-port

Bluetooth

Bluetooth-enhet

LINE RCA

Analoga ljudingångar (RCA)

LINE XLR

Analoga ljudingångar (XLR)

Status insignal

Detta visar ingångskällans status.

ANMÄRKNING

Ingenting visas när den är inställd på LINE RCA eller LINE XLR.

CHECK

Anslutningen kontrolleras.

PCM 32kHz

PCM 44.1kHz

PCM 48kHz

PCM 88.2kHz

PCM 96kHz

PCM 128kHz

PCM 176.4kHz

PCM 192kHz

PCM 256kHz

PCM 352.8kHz

PCM 384kHz

DSD 2.8MHz

DSD 5.6MHz

DSD 11.2MHz

DSD 22.5MHz

Detta visar insignalen och typen av samplingsfrekvensen.

Informationsskärm om uppspelningsformatet

Tryck på INFO-knappen på fjärrkontrollen under uppspelningen för att visa information om uppspelningsformatet.

- Insignalen och uppspelningssignalen kommer att vara desamma när uppkonverteringen är inställd till "OFF".

Exempel när uppspelningskällan är USB, COAX1, COAX2, OPT1 eller OPT2 (med 8x Fs uppkonvertering)

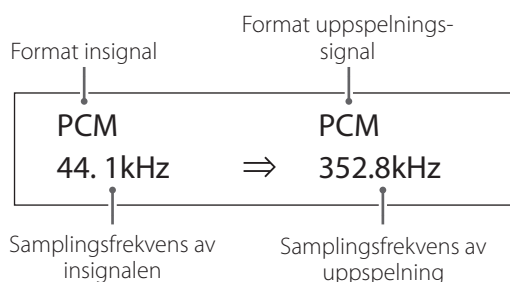

Exempel när uppspelningskällan är NET eller Bluetooth (med 4x Fs uppkonvertering)

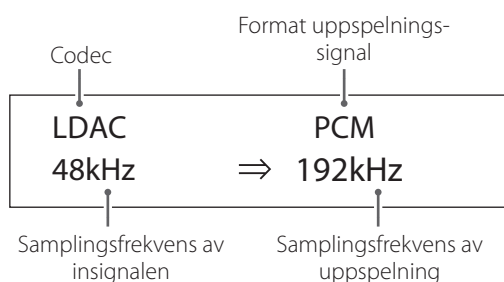

Volymvisning

Två typer av volymen kan visas: "STEP" och "dB". Detta ställs in med inställningen "VOLUME TYPE" (sida 114).

Volyminställningen som visas kommer att förstoras när du vrider med denna enhets VOLUME-ratt.

"VOLUME TYPE" inställd på "STEP (0-100)"

Visningsexempel

VOL. 36

Den maximala ljudnivån är 100, den lägsta nivån är 0. Innan du ansluter hörlurar ställ in VOLUME-ratten till sitt lägsta värde (0). Underlåtenhet att göra detta kan orsaka plötsligt höga ljud, som kan skada hörlurarna, din hörsel eller resultera i andra problem.

"VOLUME TYPE" inställd på "dB"

Visningsexempel

VOL. -62.0dB

Den maximala ljudnivån är +24 dB, den lägsta nivån är $-\infty$ dB (negativ oändlighet). Innan du ansluter hörlurar ställ in VOLUME-ratten till sitt lägsta värde ($-\infty$ dB). Underlåtenhet att göra detta kan orsaka plötsligt höga ljud, som kan skada hörlurarna, din hörsel eller resultera i andra problem.

Den inställda utgångsnivån visas när "LINE OUT LEVEL" är inställd på "FIXED 0dB" eller "FIXED +6dB".

Exempel när "VOLUME TYPE" är inställd på "dB"

USB + 0.0dB

- Om "VOLUME TYPE" är inställd på "STEP (0-100)", visas "VOL. 86" när den är inställd på "FIXED 0dB" och visas "VOL. 90" när den är inställd på "FIXED +6dB".

Om "LINE OUT LEVEL" är inställd till "OFF", visas "VOL. 0" eller $-\infty$ dB.

Exempel när "VOLUME TYPE" är inställd på "dB"

USB $-\infty$ dB

Om "LINE OUT LEVEL" är inställd till "FIXED" eller "OFF"

Om du vrider med VOLUME-ratten kommer följande att visas.

"LINE OUT LEVEL" inställd till "FIXED"

VOL. FIXED

"LINE OUT LEVEL" inställd till "OFF"

VOL. OFF

Grundläggande användning

1 Ställ STANDBY/ON-omkopplaren till ON för att slå på enheten.

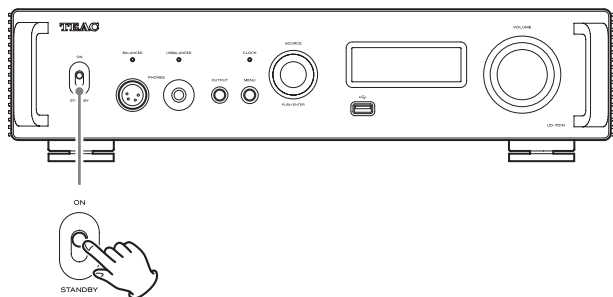

- Om en stereoförstärkare är ansluten till denna enhet slå alltid förstärkaren på som sista åtgärd.

2 Dra ner volymen till minimum.

Sänk volymen till minimum på enheter som används för att kontrollera volymen (den här enheten, stereoförstärkaren eller annan utrustning som är ansluten till den här enheten).

3 Tryck på OUTPUT-knappen för att välja kontakt(er) för utgående analog ljud.

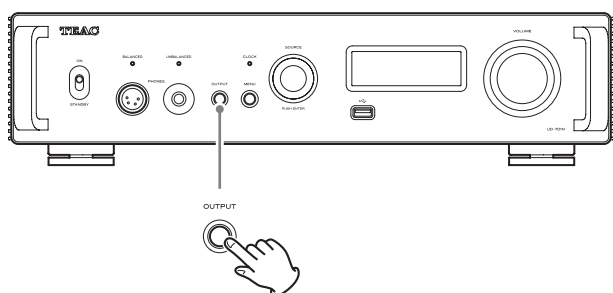

4 Använd SOURCE-ratten för att välja ingångskällan.

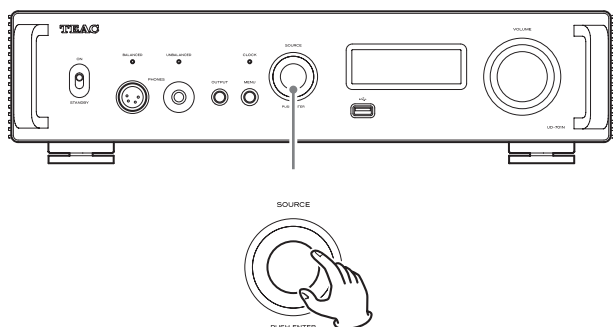

Den valda källan visas på skärmen.

- Du kan också använda ingångs-valknapparna på fjärrkontrollen.
- Om signalen är inte en digital ljudsignal eller ett ljudsignalförmat som inte stöds av den här enheten, såsom Dolby Digital eller DTS, inget ljud kommer ut. Ställ in den digitala utgången på den anslutna enheten till PCM-ljudutgång.
- Om du vill spela upp ljudfiler när enheten är inställd på "USB", måste du först installera en dedikerad drivrutin på datorn innan du ansluter dem (sida 116).

- DSD-data kan endast spelas upp om ingångskällan är USB eller NET (inklusive USB-minnen) eller när du använder en digital ingång med DoP-format.
- För att använda NET eller en USB-minnesport (fram eller bak), installera TEAC HR Streamer (gratis) på en smartphone eller surfplatta och anslut den till samma nätverk som enheten.

5 Styr uppspelningsenheten.

Vi hänvisar till bruksanvisningen för enheten.

6 Justera volymen.

När du använder linjeutgångarna

När "LINE OUT LEVEL" är inställd till "VARIABLE", skall du ställa in enhetens VOLUME-ratt för att justera volymen.

När LINE OUT LEVEL är inställt till en annan inställning och volymen kan inte justeras från denna enhet. Använd stereoförstärkaren eller annan enhet som är ansluten till denna enhet för att justera volymen.

När hörlurar är anslutna till denna enhet

Vrid med enhetens VOLUME-ratt för att justera volymen.

- När denna enhetens VOLUME-ratt är aktiverad, volyminställningen kommer att visas.

ANMÄRKNING

- Den automatiska energisparfunktionen är inställd på "ON" när den levereras ny från fabriken (sida 114).
- När DIMMER (skärmens ljusstyrka) är inställd på AUTO OFF stängs skärmen av när den inte används (sida 114).

Bluetooth®-notiser

Om du använder denna enhet med en mobiltelefon eller annan Bluetooth-apparat, skall de inte vara längre än 10 meter från varandra. Beroende av omständigheterna för användning kan dock det effektiva överföringsavståndet vara kortare.

Trådlös kommunikation med varje apparat som stöder trådlös Bluetooth-teknologi garanteras inte.

För att avgöra om kompatibiliteten mellan denna enhet och en annan enhet som stödjer Bluetooth-trådlös teknik, se enhetens bruksanvisning eller kontakta butiken där du köpte den.

Profiler

Denna enhet stödjer följande Bluetooth-profiler.

- A2DP (Avancerad ljud-distributionsprofil)
- AVRCP (ljud/video-fjärrkontrollprofil)

För att överföra ljud med Bluetooth-trådlös överföring, måste Bluetooth-enheten stödja A2DP.

För att kontrollera uppspelning på Bluetooth-enheten, måste den stödja AVRCP.

Även om Bluetooth-enheten stödjer den samma profilen, kan denna funktion vara annorlunda enligt dess specifikationer.

Codecs

Denna enhet stödjer följande codecs. Den kommer att automatisk välja en av de under ljudöverföringen.

- LDAC
- LHDC
- Qualcomm® aptX™ HD audio
- Qualcomm® aptX™ audio
- AAC
- SBC

Enheten kommer att välja den lämpliga codecen att använda enligt codecs kompatibilitet med andra Bluetooth-enheter och enligt kommunikationsvillkoren.

LDAC är en ljudkodningsteknik som utvecklades av Sony som möjliggör överföring av ljudinnehåll med hög upplösning (Hi-Res) även via en Bluetooth-anslutning.

Till skillnad från andra Bluetooth-kompatibla kodningstekniker som SBC, drivs den utan nedkonvertering av Hi-Res-ljudinnehållet* och tillåter cirka tre gånger så mycket data** som kan överföras via ett Bluetooth-trådlöst nätverk med enastående ljudkvalitet än de andra teknikerna genom att använda effektiv kodning och optimerad paketering.

* exklusive innehåll i DSD-format

** i jämförelse med SBC (Subband Coding) när bithastigheten på 990 kBit/s (96/48 kHz) eller 909 kBit/s (88,2/44,1 kHz) har valts

ANMÄRKNING

- Du kan inte välja codecen som skall användas genom att till exempel trycka på en knapp.
- På grund av egenskaperna hos den trådlösa Bluetooth-tekniken, jämfört med uppspelning på Bluetooth-enheten, kommer uppspelning genom denna enhet att försenas något.

Innehållsskydd

Denna enhet stödjer SCMS-T som en forma av innehållsskydd vid ljudöverföring, så att den kan spela upp skyddat ljud.

Överföringssäkerhet

Denna enhet stödjer säkerhetsfunktioner medan Bluetooth-trådlös överföring enligt Bluetooth standardspecifikationer, men den garanterar inte sekretess för sådana överföringar.

TEAC CORPORATION har inte ansvaret för om det kommer till informationsläckage under en trådlös Bluetooth-överföring.

Trådlös Bluetooth®-teknologi (fortsättning)

Para med en annan Bluetooth-apparat

Det är nödvändigt att para denna enhet med en annan Bluetooth-enhet första gången den används och vid anslutning till en annan Bluetooth-enhet för första gången.

1 Vrid med SOURCE-ratten för att välja "Bluetooth".



2 Aktivera Bluetooth-överföring på den andra Bluetooth-enheten.

3 Tryck och håll SOURCE-ratten för att växla till parningsläget.

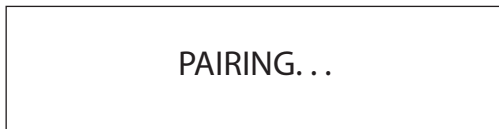

- "PAIRING..." blinkar vid parning.

4 På den andra Bluetooth-enheten, välj "UD-701N" (denna enhet).

Efter att denna enhet växlar till parningsläge, para den med den andra Bluetooth-enheten.

För detaljer, se användarhandboken av denna Bluetooth-enhet.

Efter anslutning visar skärmen namnet på den anslutna enheten, följt av inmatningskällan.

Visningsexempel



Uppspelning från en Bluetooth-enhet

- Para denna enhet första gången du använder den och när du vill ansluta till en annan Bluetooth-enhet för första gången.
- När du parar eller ansluter med en annan Bluetooth-enhet, skall de vara inom några få meter ifrån varandra. Om de är för långt ifrån varandra, kommer parande och sedan även anslutningen vara kanske omöjliga.

1 Aktivera Bluetooth-överföring på den andra Bluetooth-enheten.

2 Vrid med SOURCE-ratten för att välja "Bluetooth".

Detta ställer in källa till Bluetooth.

- Du kan också använda Bluetooth-knappen på fjärrkontrollen.

Visningsexempel



Denna enhet kommer att söka efter parade enheter och automatiskt ansluta till den som hittas.

GIV AKT

Beroende av Bluetooth-enheten, kommer du kanske också behöva att utföra anslutningar på den.

Om du inte lyckas med att ansluta den, se handboken för Bluetooth-enheten.

Ändra den anslutna enheten

1 Tryck på SOURCE-ratten för att visa "DEVICE SELECT".

Bottenlinjen på skärmen visas namnet på den senast anslutna enheten.

Visningsexempel

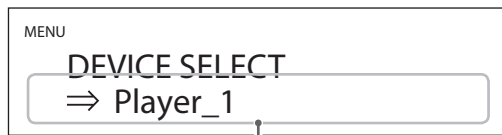

Namnet på den senast anslutna enheten

2 Vrid med SOURCE-ratten för att visa Bluetooth-enheter som redan är parade.

- Enheten kan komma ihåg maximalt åtta enhetsparningar.
- Om inga parade enheter finns tillgängliga, kommer skärmen visa det följande.



- Tryck och håll ENTER-knappen för att växla till parningsläget (sida 110).
- De första 16 tecknen på enhetens namn visas.
- Om enhetens namn innehåller andra tecken än engelska bokstäver och nummer, kommer de inte att visas korrekt.

3 Tryck på SOURCE-ratten för att ansluta.

Efter anslutningen kommer det visas inmatningskällan på skärmen.

GIV AKT

- Oberoende på anslutningsstatusen av denna enhet eller den andra Bluetooth-enheten, om det inte visas en ingångskälla, starta om både denna enhet och den andra enheten och anslut dem sedan igen.
- Beroende av Bluetooth-enheten, kommer du kanske också behöva att utföra anslutningar på den. Om du inte lyckas med att ansluta den, se handboken för Bluetooth-enheten.

4 Påbörja uppspelningen på den andra Bluetooth-apparaten.

Kontrollera att volymen har höjts på den andra Bluetooth-enheten. Om du inte höjer volymen på uppspelningsenheten, kommer det kanske inte matas ut något ljud från denna enhet.

ANMÄRKNING

Håll MENU-knappen intryckt för att rensa alla parningar med andra Bluetooth-enheter.

Inställningar

1 Tryck på MENU-knappen för att öppna menyn.

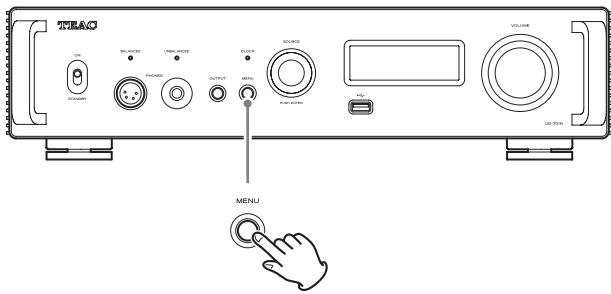

2 Vrid med SOURCE-ratten för att visa posten som du vill ställa in.

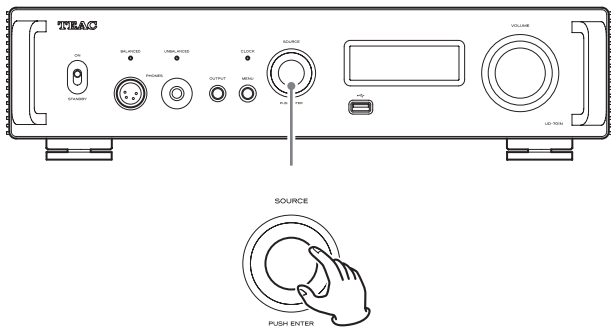

- Du kan också använda upp- och ner-knappen (∧, ∨) på fjärrkontrollen.

Menyposten visas i följande ordning.

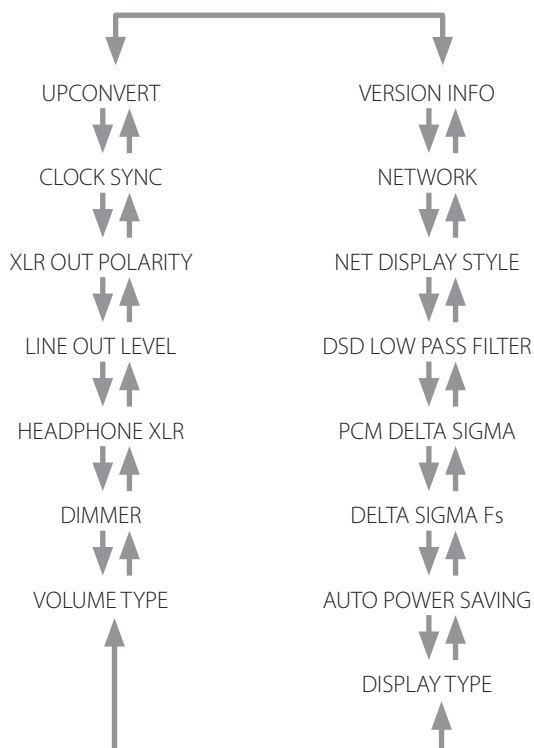

3 Tryck på SOURCE-ratten.

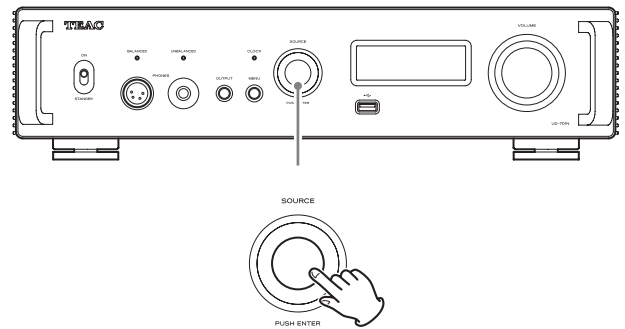

- Du kan också trycka på ENTER-knappen på fjärrkontrollen.
- Det aktuella inställda värdet visas på skärmen.

4 Vrid SOURCE-ratten för att ändra det inställda värdet.

- Du kan också använda upp- och ner-knappen (∧, ∨) på fjärrkontrollen.
- Tryck på MENU-knappen för att återställa inställningen.

5 Tryck på SOURCE-ratten.

- Du kan också trycka på ENTER-knappen på fjärrkontrollen.

6 När du är klar med att ändra inställningar, tryck på MENU-knappen för att visa statusen på ingångskällan igen.

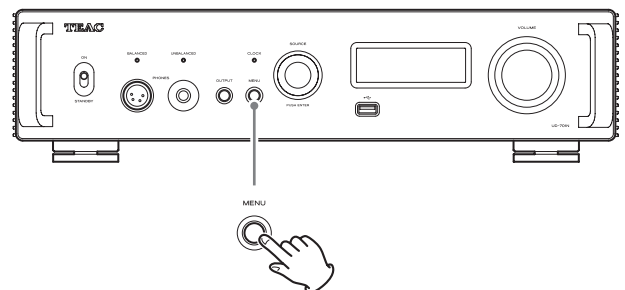

- Om du inte gör något för ca sju sekunder, återgår displayen till att visa statusen på ingångskällan.

Uppkonvertering

Använd detta för att ställa in användningen av uppkonverteringskretsen när du tar emot PCM-signaler.

- Se sida 105 för relation mellan den ingående samplingsfrekvensen och samplingsfrekvensen efter uppkonvertering.



OFF

Ingångssignalen skickas liksom till D/A-omvandlaren utan att uppkonverteras.

2x Fs

Om ljudsignalen är mindre än 2x av standard samplingsfrekvensen, konverteras den uppåt 2x och skickas sedan till D/A-omvandlaren.

4x Fs

Om ljudsignalen är mindre än 4x av standard samplingsfrekvensen, konverteras den uppåt 4x och skickas sedan till D/A-omvandlaren.

8x Fs

Om ljudsignalen är mindre än 8x av standard samplingsfrekvensen, konverteras den uppåt 8x och skickas sedan till D/A-omvandlaren.

Klocksynchronisering

- Klocksynchronisering är endast möjligt om ingångskällan är USB, NET (inklusive USB-minnen), COAXIAL, OPTICAL eller Bluetooth.



OFF

Ingen klocksynchronisering används.

ON (DIN ASYNC)

Denna enhetens masterklocka kommer att synkroniseras till 10MHz klockinmatning genom Synkroniseringsingång (CLOCK 10MHz IN).

- När ingångskällan är COAXIAL, OPTICAL eller Bluetooth, ska denna väljas när endast den här enheten är synkroniserad med extern klocka.

ON (DIN SYNC)

Denna enhetens masterklocka kommer att synkroniseras till 10MHz klockinmatning genom Synkroniseringsingång (CLOCK 10MHz IN).

- När ingångskällan är COAXIAL, OPTICAL eller Bluetooth, ska denna väljas när både denna enhet och den digitala ljudutmatningsenheten är synkroniserade med samma externa klocka.

ANMÄRKNING

När ingångskällan är USB eller NET (inklusive USB-minnen) kommer driften att vara densamma när den är inställd på antingen ON (DIN ASYNC) eller ON (DIN SYNC).

XLR-polaritet



Använd detta för att ställa in polariteten för XLR-kontakter för analoga ljudutgångar (LINE OUT).

PIN2 HOT

Utgång via XLR-kontakter med stift 2 HOT.

PIN3 HOT

Utgång via XLR-kontakter med stift 3 HOT.

Nivå linjeutgång



Använd för att ställa in ljudnivån för de analoga ljudutgång (LINE OUT).

FIXED 0dB

Maximala utspänningen är 2 Vrms. Välj detta om du vill justera volymen med förstärkaren.

FIXED +6dB

Maximala utspänningen är 4 Vrms. Välj detta om du vill justera volymen med förstärkaren.

- Om ljudet förvrängs, ställ in detta till "FIXED 0dB".

VARIABLE

Detta kommer att aktivera justeringen av den analoga utmatningsnivån med enhetens VOLUME-ratten. Välj detta om du vill justera volymen med denna enhet.

OFF

Inget ljud matas ut någon gång.

Inställningar (fortsättning)

Hörlursinställning (XLR)



Ställ in drivertypen för hörlurarna som är anslutna till BALANCED PHONES-uttaget.

BALANCED

Balanserade hörlurar bedrivs med en differentialstyrning. Signalerna på positiva och negativa kontakterna har motsatt polaritet.

ACTIVE GROUND

Förstärkarens arbetar så att den negativa kontakten av de balanserade hörlurarna är 0 V.

Skärmens ljusstyrka



BRIGHT

Ljus

SLIGHTLY BRIGHT

Lyser dimmat

DARK

Mörk

AUTO OFF

Stängs av automatiskt

- Skärmen stängs av när den inte används.

Volymvisning

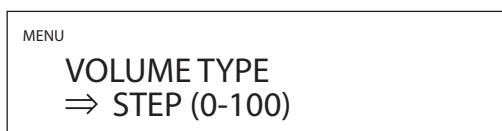

Detta ställer in hur volymen visas.

STEP (0–100)

Detta visar volymen i steg från 0 (minimum) till 100 (maximum).

dB

Detta visar volymen i decibel (dB).

Indikation på skärmen

Välj informationen som visas till höger om uppspelningskällan.

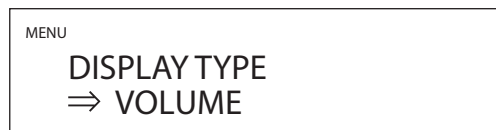

VOLUME

Volymen visas.

SAMPLING FREQ.

Information om uppspelningskällan visas.

Automatisk energibesparing

Enheten har en automatisk energisparfunktion.

- Den automatiska energisparfunktionen är aktiverad när enheten levereras från fabriken.



OFF

Den automatiska energisparfunktionen är inaktiverad.

ON

Enheten växlar automatiskt till viloläge om det inte matas ut något ljud eller om inga åtgärder vidtas inom cirka 30 minuter.

D/A-omvandling av PCM-signal

DELTA SIGMA Fs



Detta ställer in samplingsfrekvens för $\Delta\Sigma$ -modulatore. Välj ljudinställningen du föredrar.

128x Fs

256x Fs

512x Fs

PCM DELTA SIGMA



Detta ställer in $\Delta\Sigma$ -modulatorns utgångsformat.

MULTI BIT

Utgångsformatet är "multi level" (flera nivåer).

DSD (1 BIT)

Utgångsformatet är DSD.

DSD lågpasfilter

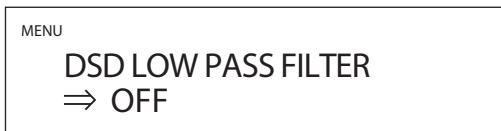

OFF

Lågpasfiltret är inaktiverat.

FIR 1

FIR lågpasfilter typ 1

FIR 2

FIR lågpasfilter typ 2

- Inställningarna FIR 1 och FIR 2 är endast effektiva under DSD ingång och/eller när PCM DELTA SIGMA är inställd på DSD (1 BIT).

Visa stil under nätverksinmatning



Välj vad som ska visas när nätverket är uppspelningskällan.

NORMAL

Uppspelningskällan visas med inmatningssignalens format eller volym.

PLAYER

Innehållsförteckning, tid och andra punkter visas.

Inställning av nätaggregatets strömför- sörjning

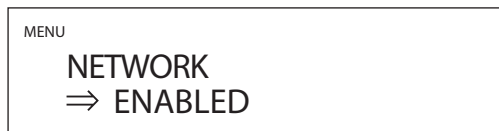

Använd detta för att slå på och av nätaggregatets strömför-
sörjning.

ENABLED

Detta slår på nätaggregatets strömför-
sörjning och spelar upp ljudfiler från nätverket.

DISABLED

Detta stänger av nätaggregatets strömför-
sörjning och stoppar driften av nätverksingångskretsen.

NET visas inte som alternativ för ingångskälla (sida 106).

Informationsvisning



Detta visar versionen av den inbyggda programvaran som enheten använder.

SYSTEM

Firmwareversion för mikrodata-
tor

USB

Firmwareversion för USB

FPGA

Firmwareversion för FPGA

Bluetooth

Firmwareversion för Bluetooth-modul

NETWORK

Firmwareversion för nätverksmodul

Spela upp musik på en dator

Operativsystem som stöds

Denna enhet kan anslutas via USB och användas med datorer som kör med följande operativsystem.

Drift med andra operativsystem kan inte garanteras (från och med juli 2021).

Tillsammans med Mac

OS X Yosemite (10.10)

OS X El Capitan (10.11)

macOS Sierra (10.12)

macOS High Sierra (10.13)

macOS Mojave (10.14)

macOS Catalina (10.15)

macOS Big Sur (11)

När du använder Windows

Windows 7 (32/64 bitars)

Windows 8 (32/64 bitars)

Windows 8.1 (32/64 bitars)

Windows 10 (32/64 bitars)

Installera drivrutinen

Tillsammans med Mac

Denna enhet kan bedrivas med standard OS-drivrutin, det behövs inte att installera en drivrutin.

Dock måste en dedicerad drivrutin installeras på datorn för att kunna använda Bulk Pet.

När du använder Windows

För att använda Windows-datorn för uppspelning, måste du först installera den avsedda drivrutinen på datorn.

VIKTIG ANMÄRKNING

Du måste installera dedikerad drivrutinsprogramvara innan du ansluter enheten till en dator med en USB-kabel.

Om du ansluter enheten till datorn via USB innan du installerar drivrutinen, kommer den inte att fungera korrekt.

Beroende av kompositionen av datorns maskinvara och programvara, kan drift kanske inte vara möjlig även med ovan angivna operativsystem.

Installera drivrutinen på datorn

Installera den dedikerade drivrutinsprogramvaran på datorn efter att du laddat ner den från följande URL.

Mer information om installation och inställningsprocedur för OS finns i installationsguiden för TEAC ASIO USB DRIVER som medföljer drivrutinen.

<https://teac.jp/int/product/ud-701n/download>

Anmärkning om överföringslägen

Denna enhet kan överföra data i Isochronous eller Bulk Pet-läge.

Samplingsfrekvenserna som kan överföras är 44,1 kHz, 48 kHz, 88,2 kHz, 96 kHz, 176,4 kHz, 192 kHz, 352,8 kHz, 384 kHz.

När korrekt ansluten, kommer du att kunna välja "TEAC USB AUDIO DEVICE" som en ljudutgång från datorns OS.

- Ljuddata som skickas från datorn kommer att bearbetas med enhetens klocka under dataöverföringen, vilket möjliggör minskning av jitter.

Hämta uppspelningsprogrammet TEAC HR Audio Player

Du kan hämta Mac- och Windows-version av vårt gratisprogram TEAC HR Audio Player som stödjer uppspelning av DSD-filer från TEAC International Site.

https://teac.jp/int/product/hr_audio_player/download

TEAC HR Audio Player – anmärkningar om installation

För att spela upp 22,5-MHz-DSD-inspelningar med TEAC HR Audio Player, öppna fönstret "Configure" och ställa in "Decode mode" på "DSD native".

För att spela upp andra format än 22,5-MHz-DSD, är du fri att välja "DSD over PCM" eller "DSD Native".

För mer information, se "Selecting DSD decoding mode" i bruksanvisningen av TEAC HR Audio Player.

Spela upp ljudfiler på en dator

1 Anslut USB-porten på baksidan av denna enhet till datorn med en USB-kabel.

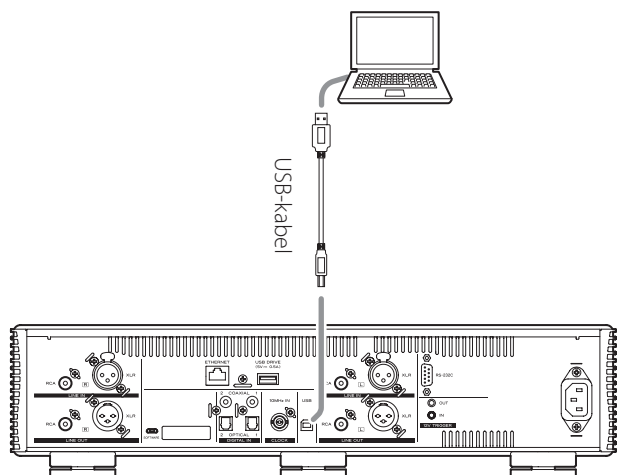

- Använd en kabel med en kontakt som passar denna enhet.

2 Sätt på datorn.

- Kontrollera att operativsystemet har startats korrekt.

3 Ställ STANDBY/ON-omkopplaren till ON för att slå på enheten.

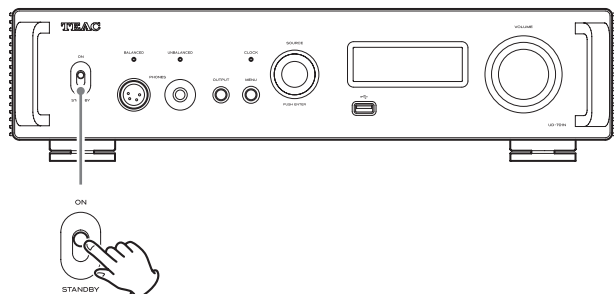

4 Vrid SOURCE-ratten för att välja "USB".

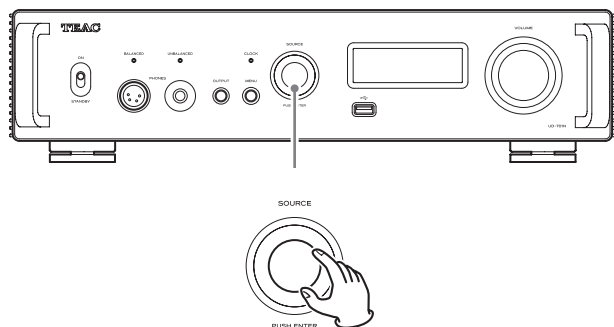

5 Starta uppspelning av en musikfil på datorn.

Genom att maximera utgångsvolymen från datorn och justera utgångsvolymen från förstärkaren, kan bättre ljudkvalitet uppnås.

Minimera volymen på stereoförstärkaren innan uppspelningen. Därefter öka den gradvis.

När du använder hörlurar anslutna till denna enhet, vrid med VOLUME-ratten moturs för att minimera volymen innan du sätter på den. Därefter öka den gradvis.

- Dator och denna enhet kan inte kontrollera varandra.
- Gör inget av det följande när du spelar upp ljudfiler via USB-anslutningen. Det kan få datorn att sluta fungera. Stäng alltid av programmet för ljuduppspelningen innan du utför någon av dessa operationer.
 - Drar ur USB-kabeln
 - Stänga av enheten eller sätta den i viloläge
 - Ändra det aktuella ingångsvalet
- Datorns driftsljud kommer också att överföras när du spelar upp ljudfiler via USB-anslutningen. För att undvika att dessa ljud matas ut, utför de nödvändiga inställningarna på din dator.
- Om du startar programmet för ljuduppspelning innan du ansluter denna enhet till datorn eller innan du ställer in inmatningen till USB, kommer filerna kanske inte spelas upp korrekt. Om detta inträffar, starta om programmet för ljuduppspelning eller starta om datorn.

MQA (Master Quality Authenticated)

MQA är en prisbelönt brittisk teknik som levererar ljudet av den ursprungliga mästernspelnings. MQA-filen är fullständigt autentiserad och är liten nog för att streama eller ladda ner.

Besök mqa.co.uk för mer information.

UD-701N är utrustad med MQA-teknik som tillåter dig att spela upp MQA-ljudfiler och -strömningar med ljudet från den ursprungliga mästernspelnings.

"MQA" eller "MQA." signalerar att produkten avkodar och spelar upp en MQA-strömning eller MQA-fil och anger filens ursprung för att säkerställa att ljudet är identiskt med källmaterialet. "MQA." signalerar att en MQA-Studio-fil spelas upp som antingen har godkänts av artisten/producenten i studion, eller som har verifierats av den som äger upphovsrätten.

- Denna enhet kan endast avkoda MQA-strömmar och filer när uppspelningskällan är NET (inklusive USB-minnen), USB, COAXIAL eller OPTICAL.

Visningsexempel under MQA-uppspelning

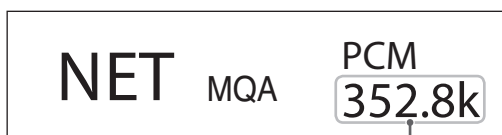

Ursprunglig samplingsfrekvens

Felsökning

Om du upplever problem med denna enhet, vänligen ta dig lite tid att se över den följande informationen innan du ringer efter service. Om denna enhet fortfarande inte fungerar korrekt, kontakta återförsäljaren, där du köpte enheten.

Allmänt

Enheten startar inte.

- ➔ Kontrollera att nätsladden är helt ansluten till eluttaget. Om uttaget är kopplat, kontrollera att knappen är i läge ON.
- ➔ Anslut en annan elektrisk apparat till uttaget för att bekräfta att det är strömförsörjande.
- ➔ Om den automatiska energisparfunktionen har orsakat enheten i viloläge, tryck på STANDBY/ON-knappen på fjärrkontrollen för att slå på strömmen igen.

Enheten stängs automatiskt av.

- ➔ Detta händer eftersom den automatiska energisparfunktionen har stängt av enheten. Ställ STANDBY/ON-omkopplaren en gång till STANDBY och ställ den sedan till ON igen. Ändra inställningen för automatisk energibesparing vid behov (sida 114).

Fjärrkontrollen fungerar inte.

- ➔ Sätt på huvudenheten (sida 108).
- ➔ Om batterierna är slut, byt ut båda med nya (sida 102).
- ➔ Fjärrkontrollen kommer inte fungera om det finns ett hinder mellan den och huvudenheten. Rikta fjärrkontrollen mot framsidan av enheten från ett avstånd av mindre än ca 7 m (sida 102).

Teven eller annan apparat fungerar inte korrekt.

- ➔ Användning av enhetens fjärrkontroll kan orsaka att vissa teven och andra enheter med trådlös fjärrkontrollfunktion inte fungerar korrekt.

Det finns ett surrande ljud.

- ➔ Om en anslutningskabel ligger nära en nätsladd, fluorescerande ljus eller liknande störningskälla, öka avståndet mellan dem så mycket som möjligt.

Inget ljud hörs.

- ➔ Om en stereoförstärkare är ansluten till denna enhet, justera volymen.
- ➔ Om du använder hörlurar anslutna till denna enhet, använd VOLUME-ratten för att justera volymen.
- ➔ Använd SOURCE-ratten för att välja den ingång som är ansluten till den källa som du vill lyssna på.
- ➔ Tryck på OUTPUT-knappen för att välja kontakter för utgående analog ljud.
- ➔ Bekräfta åter anslutningarna med annan utrustning.
- ➔ Enheten kan bara spela tvåkanaliga ljudsignaler. För mer information om signalfORMAT, se ingångssignalfORMATEN som anges i specifikationerna.

Det kommer inget ljud från en sida av hörlurarna.

- ➔ Bekräfta att kontakten till hörlurarna är ordentligt insatta.

Klocksynchronisering

CLOCK-indikatorn slutar inte att blinka.

- ➔ Ställ in klocksynchronisering till "OFF" (AV), när du inte använder den.
- ➔ En klocksignal som enheten inte kan synkronisera med kan matas in. Kontrollera anslutningarna av klocksynchroniseringskontakter och inställningen av den anslutna enheten.

Anslutningar med en dator

Datorn känner inte igen denna enhet.

- ➔ Se sida 116 för information om vilka operativsystem som stöds. Drift med operativsystem som inte stöds garanteras inte.

Brus uppstår.

- ➔ Om du startar ett annat program när du spelar upp en ljudfil, kan det avbryta uppspelningen eller orsaka buller. Starta inte andra program under uppspelning.
- ➔ När enheten är ansluten till en dator via en USB-hubb som exempel, kan brus höras. Om detta inträffar, ska du ansluta enheten direkt till datorn.

Ljudfiler kan inte spelas upp.

- ➔ Anslut denna enhet till datorn och ställ in enhetens ingång till USB innan du startar programvaran med ljuduppspelning. Om du ansluter denna enhet till datorn eller ställer in dess ingång till USB efter att du har startat programvaran för ljuduppspelningen, spelas kanske ljudfiler inte upp korrekt.

Uppspelningen slutade fungera.

- ➔ Kontrollera inställningen för ljudutmatningsenheten i datorns operativsystem. Försök att ta bort drivrutinen och installera om den. Mer information finns i installationsguiden för TEAC ASIO USB DRIVER som medföljer drivrutinen.

Bluetooth-anslutning

Kan inte visa enhetens namn.

- ➔ Denna enhet stödjer inte visning av symboler eller tecken med dubbla bytes, inklusive japanska eller kinesiska. Använd endast engelska bokstäver och nummer för namn på Bluetooth-enheter som är anslutna till denna enhet.

Kan inte ändra anslutna Bluetooth-enheter.

- ➔ Denna enhet kan inte ha Bluetooth-anslutningar till flera Bluetooth-enheter samtidigt. För att ändra enheten som är ansluten till denna enhet med Bluetooth, avsluta anslutningen med den aktuellt anslutna Bluetooth-enheten innan du ansluter till den andra Bluetooth-enheten.

Ljudet matas inte ut eller volymen är låg.

- ➔ Kontrollera att volymen har höjts på den andra Bluetooth-enheten. Om du inte höjer volymen på uppspelningsenheten, kommer det kanske inte matas ut något ljud från denna enhet.

Eftersom denna enhet använder en mikrocontroller kan externt brus och andra störningar orsaka att enheten inte fungerar. Om detta händer skall du koppla från nätsladden, vänta lite och sedan sätta på enheten igen och börja på nytt med användningen.

Återställa fabriksinställningarna

1 Samtidigt som du håller MENU-knappen, ställ STANDBY/ON-omkopplaren till ON.

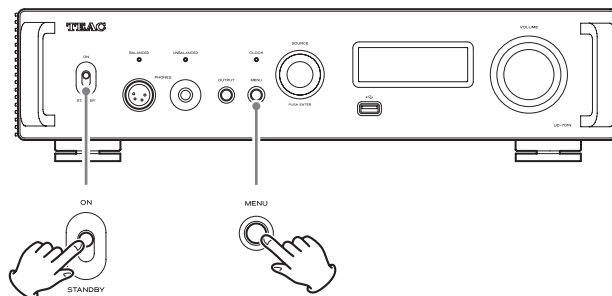

2 Släpp MENU-knappen när meddelandet "FACTORY RESET" visas.



3 Tryck på SOURCE-ratten.

Återställningen börjar när "PLEASE WAIT!" visas.



Skärmen med uppspelningskällan visas efter att återställningen slutförs.

Visningsexempel

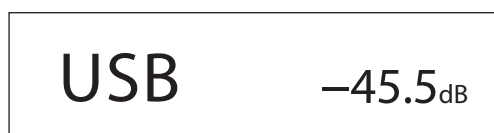

GIV AKT

- Sätt inte enheten på viloläge tills skärmen med uppspelningskällan visas.
- Denna åtgärd kommer att återställa alla inställningar, inklusive nätverksinställningar, till deras standardvärden.
- Fabriksinställningarna är inställningsvärdena visas på bilder som används i förklaringarna i denna manual.

Specifikationer

Analoga ljudutgångar

Anslutningar	XLR-kontakter (1 par L/R) RCA-kontakter (1 par L/R)
Utgångsimpedans	XLR: 220 Ω RCA: 180 Ω
Maximal utgångsnivå (1 kHz/full skala, i 10 kΩ)	
FIXED 0dB	XLR/RCA: 2,0 Vrms
FIXED +6dB	XLR/RCA: 4,0 Vrms
VARIABLE	XLR: 12 Vrms RCA: 6 Vrms
Frekvensomfång*	5 Hz – 80 kHz (+1 dB, –6 dB)
S/N-förhållande*	108 dB (A-vikt, 1 kHz)
Distorsion*	0,002 % (1 kHz, LPF: 20 Hz – 20 kHz)
* Mätförhållanden	
Insignal:	11,2 MHz DSD
Mätutgång:	RCA
DSD lågpassfiltret:	FIR 1

Hörlursutgång

Anslutningar	Standard 6,3-mm stereojack × 1 4-stifts XLR-kontakt × 1
Maximum effektiv uteffekt	
UNBALANCED	500 mW + 500 mW (i 32 Ω)
BALANCED	700 mW + 700 mW (i 32 Ω)
Tillämplig belastningsimpedans	16–600 Ω

Analoga Ijudingångar

Anslutningar	XLR-kontakter (1 par L/R) RCA-kontakter (1 par L/R)
Ingångsimpedans	XLR: 50 kΩ RCA: 25 kΩ
Maximal ingångsnivå	XLR: 5 Vrms RCA: 2,5 Vrms

Digitala Ijudingångar**

USB	1 (Typ B-port, USB 2.0 eller högre)
Ingångssignalformat	
Linjär PCM	44,1 kHz, 48 kHz, 88,2 kHz, 96 kHz, 176,4 kHz, 192 kHz, 352,8 kHz, 384 kHz 16 bitars, 24 bitars, 32 bitars
DSD	2,8 MHz, 5,6 MHz, 11,2 MHz, 22,5 MHz
Koaxial digital (COAXIAL)	2
Ingångsnivå	0,5 Vpp
Ingångsimpedans	75 Ω

Ingångssignalformat

Linjär PCM
32 kHz, 44,1 kHz, 48 kHz, 88,2 kHz, 96 kHz, 176,4 kHz, 192 kHz
16 bitars, 24 bitars

DSD
2,8 MHz
(som stöds med hjälp av 176,4kHz/24-bit DoP-överföring)

Optisk digital (OPTICAL) 2

Ingångsnivå –24,0 dBm till –14,5 dBm topp

Ingångssignalformat

Linjär PCM
32 kHz, 44,1 kHz, 48 kHz, 88,2 kHz, 96 kHz, 176,4 kHz, 192 kHz
16 bitars, 24 bitars

DSD
2,8 MHz
(som stöds med hjälp av 176,4kHz/24-bit DoP-överföring)

ETHERNET 1
(1000BASE-T)

Ingångssignalformat

Linjär PCM 32 kHz, 44,1 kHz, 48 kHz, 88,2 kHz, 96 kHz,
176,4 kHz, 192 kHz, 352,8 kHz, 384 kHz (Stereo)
16 bitars, 24 bitars, 32 bitars

- Endast filer med heltalformat kan spelas.

DSD 2,8 MHz, 5,6 MHz, 11,2 MHz, 22,5 MHz (Stereo)

Filformat som stöds

PCM lossless (förlustfri)
FLAC, Apple Lossless (ALAC), WAV, AIFF, MQA

DSD Lossless (förlustfri) DSF, DSDIFF (DFF), DoP
Komprimerat ljud MP3, AAC (m4a-container)

USB-minnesportar 2 (Typ A-port, USB 2.0-standard)

Maximal strömförsörjning 0,5 A

Ingångssignalformat

Linjär PCM 32 kHz, 44,1 kHz, 48 kHz, 88,2 kHz, 96 kHz,
176,4 kHz, 192 kHz, 352,8 kHz, 384 kHz (Stereo)
16 bitars, 24 bitars, 32 bitars

- Endast filer med heltalformat kan spelas.

DSD 2,8 MHz, 5,6 MHz, 11,2 MHz, 22,5 MHz (Stereo)

Filsystem som stöds FAT32, exFAT, NTFS
Enkel partition

Filformat som stöds

PCM lossless (förlustfri)
FLAC, Apple Lossless (ALAC), WAV, AIFF, MQA

DSD lossless (förlustfri) DSF, DSDIFF (DFF), DoP
Komprimerat ljud MP3, AAC (m4a-container)

** Se användarhandboken för TEAC HR Streamer för information om USB-minnesportar och nätverk.

Bluetooth-funktion

Bluetooth-version	4.2
Utgångsklass	Klass 2
(transmissionsavstånd utan hinder***	10 m)
Profiler som stöds	A2DP, AVRCP
A2DP-codecs som stöds	LDAC, LHDC, Qualcomm® aptX™ HD audio, Qualcomm® aptX™ audio, AAC, SBC
A2DP-innehållsskydd som stöds	SCMS-T
Maximalt antal lagrade parningar	8

*** Överföringsavståndet är ungefärligt. Överföringsavståndet kan variera beroende på den omgivande miljön och elmagnetiska vågor.

Klocksynchroniseringsingång

Kontakt	BNC
Ingångssamlingsfrekvens	10 MHz
Ingångsimpedans	50 Ω
Ingångsnivå	Rektangelvåg: TTL-nivåekvivalent Sinus: 0,5 till 1,0 Vrms

Extern kontroll

Triggeringång (12V TRIGGER IN)	1
(mono minikontakt, 3,5 mm)	
Ingångsnivå	12 V, 1 mA
Triggerutgång (12V TRIGGER OUT)	1
(mono minikontakt, 3,5 mm)	
Utnivå	12 V
Maximal strömförsörjning	100 mA

Allmänt

Strömförsörjning	
Modell för Europa	AC 220–240 V, 50/60 Hz
Modell för USA/Kanada	AC 120 V, 60 Hz
Effektförbrukning	40 W
Strömförbrukning i viloläge	0,4 W (i viloläge)
Yttre mått (B × H × D, inklusive utskjutande delar)	
	444 mm × 111,3 mm × 333,6 mm
Vikt	11,8 kg
Driftstemperaturområde	+5 °C till +35 °C
Luftfuktighetsområde vid drift	5 % till 85 % (ingen kondens)
Förvaringstemperaturområde	–20 °C till +55 °C

Medföljande tillbehör

- Nätsladd × 1
- Fjärrkontroll (RC-1330) × 1
- Batterier för fjärrkontrollen (AAA) × 2
- Fotdynor × 3
- Bruksanvisning (detta dokument) × 1
- Se sida 122 för information om garantin.
- Användarhandboken för TEAC HR Streamer kan hämtas från TEAC International Site (<https://teac.jp/int/>).
- Design och specifikationer kan ändras utan föregående meddelande.
- Vikt och mått är ungefärlig.
- Illustrationer i denna bruksanvisning kan skilja sig något från produktionsmodellerna.

WARRANTY/GARANTIE/GARANZIA/GARANTIE/GARANTI

Europe/Europa

This product is subject to the legal warranty regulations of the country of purchase. In case of a defect or a problem, please contact the dealer where you bought the product.

Dieses Gerät unterliegt den gesetzlichen Gewährleistungsbestimmungen des Landes, in dem es erworben wurde. Bitte wenden Sie sich im Gewährleistungsfall an den Händler, bei dem sie das Gerät erworben haben.

Questo apparecchio è conforme alle norme sulla garanzia vigenti nel rispettivo Paese in cui esso è stato acquistato. Si prega di rivolgersi al proprio commerciante, presso il quale è stato acquistato l'apparecchio, nel caso in cui si voglia richiedere una prestazione in garanzia.

Dit product valt onder de wettelijke garantievoorschriften van het land waar het is aangeschaft. Neem bij een defect of probleem contact op met de leverancier waar u het product heeft gekocht.

För denna produkt gäller det lagliga garantireglerna av landet där köpet gjordes. Vid fel eller problem kontakta vänligen återförsäljaren, där du köpte produkten.

In countries/regions other than the USA, Canada and Europe

This warranty gives you specific legal rights, and you may also have other rights that vary by country, state or province.

If you have a warranty claim or request, please contact the dealer where you bought the product.

该保证书赋予了顾客特定的合法权利,并且因国家,州或省等地区的不同,顾客可能拥有其他权利。如需申请或要求保修,请与购买本产品的销售店进行联系。

TEAC

TEAC CORPORATION

1-47 Ochiai, Tama-shi, Tokyo 206-8530, Japan
<https://teac.jp/int/>

This product has a serial number located on the rear panel. Please write it here and retain this for your records.

Model name: UD-701N

Serial number: _____