

ESOTERIC

N-01XD

Network DAC

BEDIENUNGSANLEITUNG 3

MANUALE DI ISTRUZIONI..... 25



Das Blitzsymbol mit Pfeilspitze in einem gleichseitigen Dreieck weist den Benutzer auf das Vorhandensein einer nicht isolierten „gefährlichen elektrischen Spannung“ im Geräteinneren hin, deren Stärke ausreichen kann, um für Personen ein Stromschlagrisiko darzustellen.



Das Ausrufezeichen in einem gleichseitigen Dreieck weist den Benutzer auf wichtige Bedienungs- und Wartungs- (Reparatur-) Anweisungen in den Dokumentationen hin, die dem Produkt beiliegen.

WARNUNG: ZUR VERMEIDUNG VON BRAND ODER STROMSCHLAG DARF DIESES GERÄT NICHT REGEN ODER FEUCHTIGKEIT AUSGESETZT WERDEN.

WICHTIGER HINWEIS

- ENTFERNEN SIE NICHT DAS GEHÄUSE, UM DIE INTERNE ELEKTRONIK FREIZULEGEN. IM GERÄTEINNEREN BEFINDEN SICH KEINE BAUTEILE, DEREN WARTUNG VOM NUTZER VORZUNEHMEN IST.
- SOLLTEN FUNKTIONSTÖRUNGEN AUFTRETEN, KONTAKTIEREN SIE DEN HÄNDLER, BEI DEM SIE DAS GERÄT ERWORBEN HABEN UND BITTEN SIE UM EINEN SERVICETERMIN. VERWENDEN SIE DAS PRODUKT ERST WIEDER, WENN DIE REPARATUR DURCHGEFÜHRT WURDE.
- DIE VERWENDUNG VON BEDIENELEMENTEN, EINSTELLUNGEN SOWIE DAS ABWEICHEN VON DEN IN DIESEM HANDBUCH BESCHRIEBENEN VERFAHRENSWEISEN KANN ZU GESUNDHEITSGEFÄHRDENDER STRAHLENBELASTUNG FÜHREN.

- 1) Lesen Sie diese Hinweise.
- 2) Bewahren Sie diese Anweisungen auf.
- 3) Beachten Sie alle Warnungen.
- 4) Befolgen Sie alle Anweisungen.
- 5) Elektrische Geräte sollten nie in der Nähe von Wasser betrieben werden.
- 6) Verwenden Sie zum Reinigen stets ein trockenes Tuch.
- 7) Achten Sie darauf, dass Belüftungsöffnungen nicht verdeckt sind. Beachten Sie bei der Installation die entsprechenden Anweisungen des Herstellers.
- 8) Vermeiden Sie Aufstellungsorte in der Nähe von Wärmequellen, wie Heizkörpern, Wärmespeichern, Öfen, Herden oder anderen Geräten (inklusive Verstärkern), die Wärme abstrahlen.

- 9) Umgehen Sie nie die Sicherheitsfunktionen eines verpolungssicheren oder geerdeten Steckers. Verpolungssichere Stecker besitzen zwei Stromkontakte, von denen einer breiter ist als der andere. Geerdete Stecker (Schutzkontaktstecker) besitzen zwei Stromkontakte sowie einen dritten Erdungskontakt. Beide Steckerausführungen dienen der Sicherheit. Falls der vorhandene Stecker nicht in die verwendete Steckdose passt, lassen Sie den Stecker durch einen Elektriker austauschen.
- 10) Achten Sie insbesondere im Bereich von Steckern, Steckdosen sowie dem Netzkabelausschluss/-anschluss darauf, dass nicht auf das Netzkabel getreten oder das Kabel eingeklemmt werden kann.
- 11) Verwenden Sie nur vom Hersteller zugelassene Zubehörartikel.
- 12) Verwenden Sie ausschließlich vom Hersteller empfohlene oder beim Gerätekauf erworbene Rollwagen, Halterungen, Stative, Tische usw. Achten Sie bei Verwendung eines Rollwagens darauf, dass Wagen und Gerät nicht umfallen und Sie verletzen.
- 13) Trennen Sie Ihr Audiosystem während eines Gewitters oder längerer Nichtverwendung vom Spannungsnetz.
- 14) Überlassen Sie alle Reparaturen/Wartungsarbeiten qualifiziertem Fachpersonal. Reparatur oder Wartung sind erforderlich, wenn eine Beschädigung jeglicher Art vorliegt. Beispielsweise, wenn das Netzkabel oder der Netzstecker beschädigt sind, Flüssigkeit oder Gegenstände ins Geräteinnere gelangt sind, das Gerät Regen oder Feuchtigkeit ausgesetzt war, nicht mehr ordnungsgemäß funktioniert oder fallen gelassen wurde.



- Es wird auch dann ein geringer Ruhestrom aus dem Netz bezogen, wenn sich der POWER- oder STANDBY/ON-Schalter nicht in der ON-Position befindet.
- Der Netzstecker dient als Verbindungs-/Trennglied zur Spannungsversorgung. Achten Sie darauf, dass er stets in einwandfreiem Zustand ist.
- Achten Sie bei der Verwendung von Kopfhörern auf Ihr Gehör. Zu hoher Schalldruck von Ohr- oder Kopfhörern kann Hörschäden oder Hörverlust verursachen.

WARNUNG

Der Netzstecker von „Class I“-Produkten besitzt einen Schutzkontakt. Achten Sie darauf, dass die verwendete Wandsteckdose geerdet ist (Schutzkontaktsteckdose).

WICHTIGER HINWEIS

- Vermeiden Sie die Einwirkung von Tropf- oder Spritzwasser.
- Stellen Sie niemals Vasen oder andere mit Flüssigkeiten gefüllte Gefäße auf das Gehäuse.
- Eine Installation in geschlossenen Regalsystemen oder ähnlichen Möbelstücken ist nicht zulässig.
- Wählen Sie einen Betriebsort in der Nähe der Wandsteckdose, so dass der Netzstecker jederzeit zugänglich ist.
- Falls Batterien (inklusive Akkupack oder austauschbare Trockenbatterien) zum Einsatz kommen, setzen Sie diese nicht direkter Sonne, Feuer oder großer Hitze aus.
- ACHTUNG bei Verwendung von Lithium-Batterien: bei inkorrekt vorgenommenem Batteriewechsel besteht Explosionsgefahr. Ersetzen Sie verbrauchte Batterien ausschließlich durch frische des gleichen oder gleichwertigen Typs.



Europamodell



Dieses Produkt entspricht den Anforderungen europäischer Richtlinien sowie anderen Verordnungen der Kommission.

Für Kunden in Europa

Entsorgung von elektrischen und elektronischen Altgeräten sowie Batterien und Akkus

- a) Sofern ein Produkt, die Verpackung und/oder die begleitende Dokumentation durch das Symbol einer durchgestrichenen Abfalltonne gekennzeichnet ist, unterliegt dieses Produkt den europäischen Richtlinien  2012/19/EU und/oder 2006/66/EG (geändert durch 2013/56/EU) sowie nationalen Gesetzen zur Umsetzung dieser Richtlinien.
- b) Diese Richtlinien und Gesetze schreiben vor, dass Elektro- und Elektronik-Altgeräte sowie Batterien und Akkus nicht in den Hausmüll (Restmüll) gelangen dürfen. Um die fachgerechte Entsorgung, Aufbereitung und Wiederverwertung sicherzustellen, sind Sie verpflichtet, Altgeräte und entladene Batterien/Akkus an den dafür vorgesehenen Orten zu entsorgen.
- c) Durch die ordnungsgemäße Entsorgung solcher Geräte, Batterien und Akkus leisten Sie einen Beitrag zur Einsparung wertvoller Rohstoffe und verhindern potenziell schädliche Auswirkungen auf die Gesundheit der Allgemeinheit und die Umwelt, die durch falsche Abfallentsorgung entstehen können. Die Entsorgung ist für Sie kostenlos.
- d) Falls der Gehalt an Blei (Pb), Quecksilber (Hg) und/oder Cadmium (Cd) in Batterien/Akkus die in der Richtlinie zur Batterieentsorgung (2006/66/EG, 2013/56/EU) angegebenen, zulässigen Höchstwerte übersteigen, wird **Pb, Hg, Cd**  die Bezeichnung des entsprechenden chemischen Elements oder der Elemente unterhalb der durchgestrichenen Abfalltonne angegeben.
- e) Weitere Informationen zur Wertstoffsammlung und Wiederverwertung von Altgeräten, Batterien und Akkus erhalten Sie bei Ihrer Stadtverwaltung, dem für Sie zuständigen Abfallentsorgungsunternehmen oder der Verkaufsstelle, bei der Sie das Produkt erworben haben.



MQA and the Sound Wave Device are registered trade marks of MQA Limited. © 2016

ROON
READY

Being Roon Ready means that ESOTERIC uses Roon streaming technology, for an incredible user interface, simple setup, rock-solid daily reliability, and the highest levels of audio performance, without compromise.

“DSD” is a registered trademark.

Microsoft and Windows are either registered trademarks or trademarks of Microsoft Corporation in the United States and/or other countries.

Apple, Mac, OS X and macOS are trademarks of Apple Inc., registered in the U.S. and other countries.

App Store is a service mark of Apple Inc.

Google Play is a trademark of Google Inc.

Wi-Fi is a trademark or registered trademark of Wi-Fi Alliance.

ESOTERIC is a trademark of TEAC CORPORATION, registered in the U.S. and other countries.

Alle anderen Firmen- und Produktnamen sowie Logos in diesem Dokument sind Warenzeichen oder eingetragene Warenzeichen ihres jeweiligen Eigentümers.

Urheberrechts- und Lizenzinformationen, die Open Source Software betreffen, finden Sie in dem separaten Dokument: Important Notice Regarding Software (nur in englischer Sprache verfügbar).

Vielen Dank, dass Sie sich für dieses ESOTERIC-Produkt entschieden haben. Bitte lesen Sie dieses Handbuch sorgfältig durch, damit Sie dieses Produkt optimal verwenden können. Bewahren Sie das Handbuch sowie die Garantiekarte an einem sicheren Ort auf, damit Sie zu einem späteren Zeitpunkt darauf zurückgreifen können.

Die Bedienungsanleitung steht auf der ESOTERIC-Webseite (<https://www.esoteric.jp/en/>) zum Download zur Verfügung.

Zur Benutzung dieses Gerät benötigen Sie ein Tablet oder Smartphone, auf dem die zugehörige (kostenfreie) App installiert ist und das mit demselben Netzwerk wie das Gerät verbunden ist.

ACHTUNG

Dieses Gerät gibt analoge Signale nur über den aktuell gewählten Anschluss aus.

Stellen Sie den Analogausgang vor dem Betrieb ein.

Lesen Sie dazu „Einstellungsmodus“ auf Seite 15 und „Einstellung für den analogen Ausgang“ auf Seite 17.

WICHTIGE SICHERHEITSHINWEISE	3
Vorbereitung	6
Zubehör im Lieferumfang	6
Hinweis zu Geräte-Spikes	6
Wartung	6
Hinweise zum Betrieb	6
Netzwerkanschlüsse	7
Verkabelung	8
Anschluss über ES-LINK Analog	10
Download der App zur Fernsteuerung	10
Bezeichnungen und Funktionen am Gerät	11
MQA (Master Quality Authenticated)	12
Auswahl der Eingangsquelle	12
Verwendung der USB-DAC-Funktion	13
Unterstützte Betriebssysteme	13
Treiberinstallation	13
Download der Wiedergabesoftware ESOTERIC HR Audio Player	13
Wiedergabe von Audiodateien	14
Einstellungsmodus	15
Ändern der Einstellungen	15
Einstellungen 1	16
Einstellung für die Aufwärtskonvertierung des PCM-Signals	16
Clock-Einstellung	16
Einstellung für die PCM-Ausgangsverstärkung	17
Einstellung für den analogen Ausgang	17
Dimmer-Einstellung	17
Automatische Display-Abschaltung	17
Automatische Energiesparfunktion	18
Einstellungen 2	18
D/A-Wandler-Betriebseinstellung	18
Einstellung für den DSD-Filter	18
Einstellung zur Lautstärkeanpassung	18
LED-Einstellung für den ETHERNET-Port	19
Einstellung für die Stromversorgung der Netzwerkeingangsschaltung	19
Einstellung für den Einsatz der Fernbedienung	19
Darstellung der Firmware-Versionen	19
Einstellungen 3	20
Einstellung für die Audio-Programm-Aktualisierung	20
Fehlerbehebung	20
Allgemein	20
Clock-Synchronisation	20
USB-Anschluss an einen Computer	21
Wiederherstellen der Werkseinstellungen	21
Spezifikationen	22
Schematische Darstellung	24

Zubehör im Lieferumfang

Überprüfen Sie, ob die Verpackung alle im Folgenden aufgeführten Zubehörteile enthält. Sofern etwas fehlt oder das Produkt auf dem Transportweg beschädigt wurde, setzen Sie sich bitte mit Ihrem Händler in Verbindung.

- Netzkabel × 1
- Filzscheiben × 4
- HDMI-Kabel × 1
- Bedienungsanleitung (dieses Dokument) × 1
- Garantiekarte × 1

Hinweis zu Geräte-Spikes

An der Geräteunterseite sind präzise gefertigte Unterstellfüße bzw. Spikes aus Metall angebracht.

Die Spikes und die zugehörigen Unterstellfüße sind lose ausgeführt: Wenn das Gerät am Aufstellort auf den Unterstellfüßen aufgestellt wird, bieten diese einen effektiven Schutz vor Vibrationen.

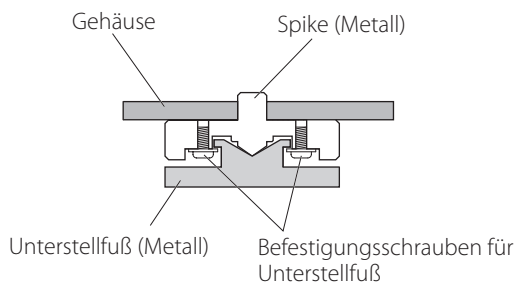

- Um ein Verkratzen der Oberfläche am Aufstellort zu vermeiden, können Sie zudem die im Lieferumfang enthaltenen Filzscheiben auf der Unterseite der Unterstellfüße anbringen.

Wartung

Verwenden Sie zur Reinigung der Gehäuseoberflächen ein weiches, trockenes Tuch.

Für hartnäckige Verschmutzungen verwenden Sie ein leicht feuchtes, gut ausgewrungenes Tuch.

- Sprühen Sie niemals Flüssigkeiten direkt auf das Gerät.
- Verwenden Sie in keinem Fall chemische Reinigungstücher, Verdüner oder andere chemische Reiniger. Andernfalls könnten Sie die Oberfläche beschädigen.
- Vermeiden Sie einen direkten Kontakt des Gehäuses mit Gummi oder Kunststoff über einen längeren Zeitraum, da die Oberfläche dadurch beschädigt werden kann.



Ziehen Sie zur Sicherheit den Netzstecker, bevor Sie das Gerät reinigen.

- Stellen Sie nichts auf das Gerät.
- Stellen Sie das Gerät nicht in einer Umgebung auf, in der es übermäßig heiß werden kann. Dazu gehören Aufstellorte mit direkter Sonneneinstrahlung oder in der Nähe von Heizkörpern, Wärmespeichern, Öfen, Herden oder anderen Heizgeräten. Stellen Sie das Gerät zudem nicht auf einen Verstärker oder andere Geräte, die Wärme erzeugen, da dies zu Verfärbungen und Verformungen führen kann.
- Für eine gute Wärmeableitung müssen Sie bei der Installation einen Abstand von wenigstens 20 cm zwischen dem Gerät und einer Wand oder anderen Geräten vorsehen. Wenn Sie das Gerät in ein Rack einbauen, sollten Sie zum Schutz vor einer Überhitzung einen Abstand von wenigstens 5 cm über der Gehäuseoberseite und wenigstens 10 cm hinter dem Gerät vorsehen. Bei geringeren Abständen kann es zu einem Hitzestau mit Brandgefahr kommen.
- Stellen Sie das Gerät auf stabilem Untergrund auf.
- Bewegen Sie das Gerät im Betrieb nicht.
- Seien Sie vorsichtig, wenn Sie das Gerät transportieren, da es aufgrund seines Gewichts zu Verletzungen kommen kann. Bei Bedarf nehmen Sie die Hilfe einer zweiten Person in Anspruch.
- Die Versorgungsspannung muss in dem auf der Rückseite aufgedruckten Spannungsbereich liegen. Wenn Sie diesbezüglich unsicher sind, wenden Sie sich an eine Elektrofachkraft.
- Öffnen Sie in keinem Fall das Gehäuse des Geräts, da dadurch die interne Elektronik beschädigt werden kann oder die Gefahr eines Stromschlags droht. Wenn Gegenstände in das Gerät gelangen, wenden Sie sich an Ihren Händler.
- Ziehen Sie das Netzkabel immer am Stecker aus der Steckdose und nie am Kabel selbst.
- Das Format ES-LINK ist eine proprietäre Entwicklung von ESOTERIC und nicht mit der HDMI-Spezifikation kompatibel. Verbinden Sie den Anschluss ES-LINK daher niemals mit einem HDMI-Anschluss bei einem Gerät eines anderen Herstellers.

Anschlussbeispiel

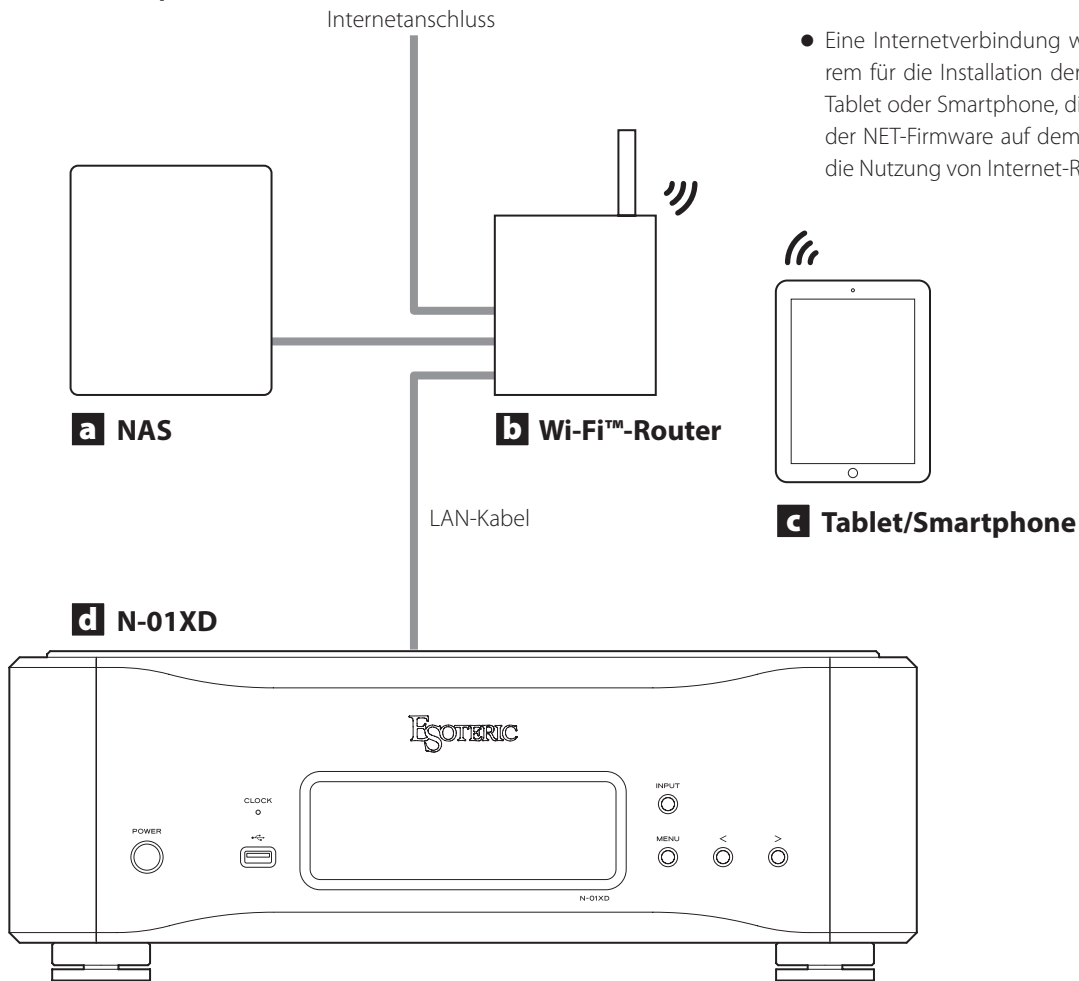

- Eine Internetverbindung wird unter anderem für die Installation der App auf einem Tablet oder Smartphone, die Aktualisierung der NET-Firmware auf dem Gerät sowie für die Nutzung von Internet-Radio benötigt.

a NAS (Network Attached Storage)

Dient zum Speichern von Audiodateien.
Für den Einsatz als Medienserver muss das NAS als UPnP-Server betrieben werden.

Anstelle eines NAS können sich die Audiodateien auch auf einem USB-Flash-Drive oder einem anderen USB-Speichergerät befinden, das an einem der USB-DRIVE-Ports am Gerät angeschlossen ist. Anschließend können diese Dateien mit der Medien-Server-Funktion des N-01XD (Seite 10) wiedergegeben werden.

b Wi-Fi™-Router

Verbinden Sie Ihr Tablet oder Smartphone über WLAN mit dem Gerät und Ihrem NAS.

c Tablet/Smartphone

Installieren Sie die App zur Steuerung des Geräts.

d N-01XD

Dieses Gerät.

ACHTUNG

Ab Werk ist die LED für den ETHERNET-Port (LanLED>) auf OFF eingestellt (Seite 19).

Verkabelung

⚠ Vorsichtsmaßnahmen bei der Verkabelung

- Nach Abschluss der gesamten Verkabelung verbinden Sie das Netzkabel mit der Steckdose.
- Lesen Sie die Bedienungsanleitungen für alle Geräte, die Sie anschließen, und befolgen Sie die jeweiligen Anweisungen.

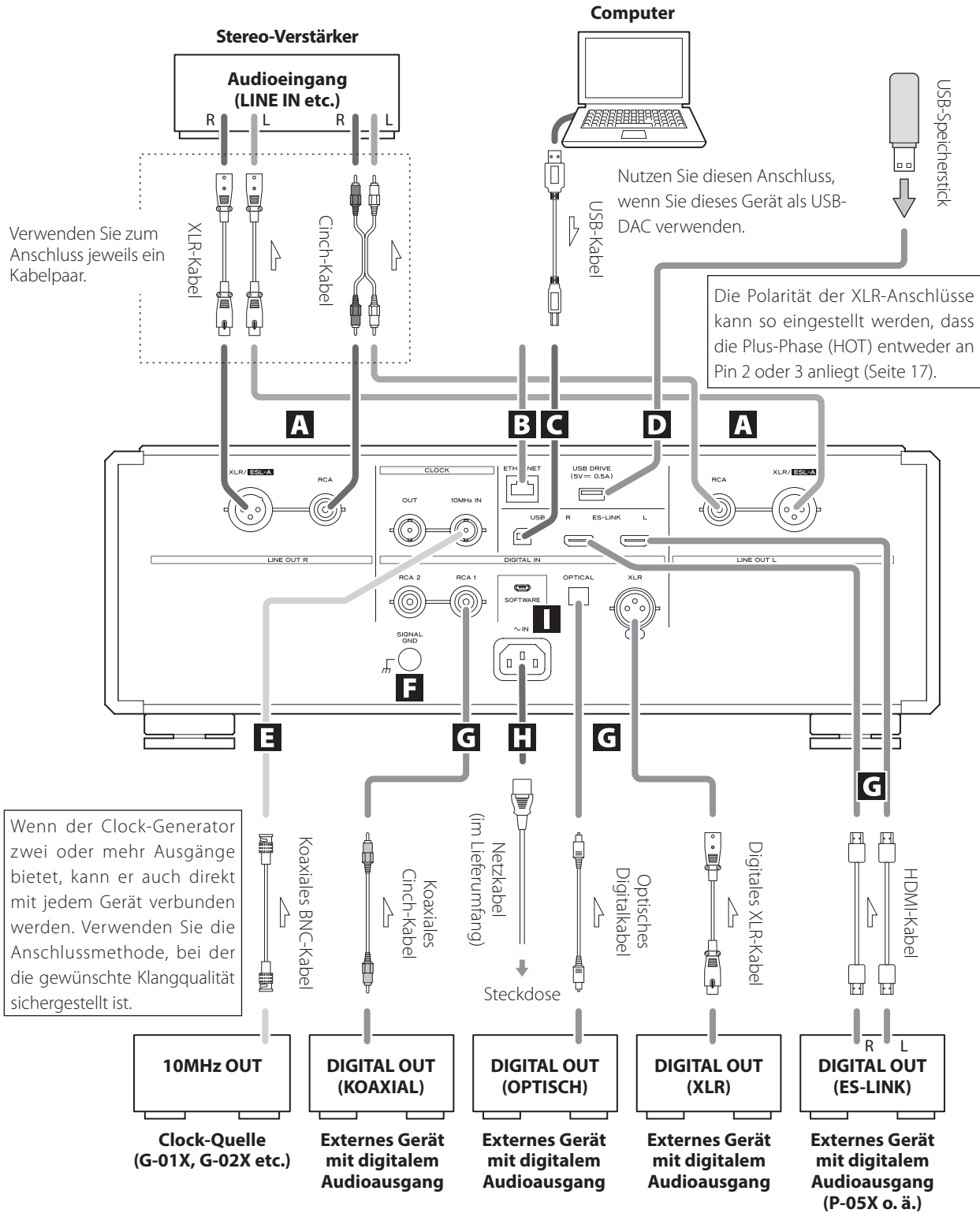

A Analoge Audioausgänge (LINE OUT)

Über diese Ausgänge werden zwei analoge Audiokanäle ausgegeben. Verbinden Sie die XLR- oder Cinch-Anschlüsse (RCA) mit einem Verstärker.

Verwenden Sie zum Anschluss handelsübliche Audiokabel.

XLR/ESL-A: XLR-Kabel
RCA (Cinch): Cinch-Kabel

Verbinden Sie den mit R bzw. L gekennzeichneten Ausgang am Gerät mit dem mit R bzw. L gekennzeichneten Anschluss am Verstärker.

Stellen Sie die analoge Ausgangseinstellung auf den benutzten Anschluss ein (Seite 17).

- Der analoge Audioausgang kann wahlweise auf XLR (die Polarität für HOT kann zwischen Pin 2 und 3 umgeschaltet werden), RCA oder ESLA eingestellt werden (Seite 17).
- Wenn Sie dieses Gerät mit einem Verstärker verbinden, der über ES-LINK Analog (ESL-A) Anschlüsse verfügt, empfehlen wir, die analogen Audioausgangsbuchsen (XLR/ESL-A) an diesem Gerät mit den Anschlüssen ES-LINK Analog (ESL-A) am Verstärker zu verbinden (Seite 10).

B ETHERNET-Port

Verbinden Sie diesen Port mit einem LAN-Kabel mit dem Netzwerk.

Verwenden Sie zum Anschluss ein handelsübliches LAN-Netzwerk-kabel.

C USB-Port

Dient zur Einspeisung digitaler Audio-Dateien von einem Computer. Verbinden Sie ihn mit dem USB-Port eines Computers.

Verwenden Sie zum Anschluss ein handelsübliches USB-Kabel.

- Lesen Sie vor dem Anschluss die Hinweise auf den Seiten 13 bis 14.

D USB-Laufwerksanschluss

Schließen Sie hier USB-Speichersticks mit Audiodateien an.

- Um Audiodateien wiederzugeben, die auf einem USB-Speicherstick an einem USB-DRIVE-Port gespeichert sind, wählen Sie NET als Eingangsquelle und steuern die Wiedergabe über die App (Seite 10).

E Anschlüsse CLOCK IN (10MHz) und OUT

Verwenden Sie den Anschluss CLOCK IN (10MHz) für die Einspeisung von 10MHz-Signalen zur Taktsynchronisation.

Um die Clock-Synchronisation zu verwenden, verbinden Sie die Clock-Ausgangsbuchse des Quellgeräts mit dem Anschluss CLOCK IN (10MHz) an diesem Gerät. Anschließend stellen Sie die Einstellung für die externe Clock (CLK<>) auf IN (Seite 16) ein

Wenn Sie den Takt von diesem Gerät ausgeben, verbinden Sie seinen Anschluss CLOCK OUT mit der Clock-Eingangsbuchse am digitalen Audioausgabegerät. Wählen Sie dann für (CLK<>) die Einstellung OUT44 oder OUT48 (Seite 16).

Verwenden Sie zum Anschluss handelsübliche koaxiale BNC-Kabel.

- Sie können koaxiale Kabel mit einer Impedanz von 50 Ω oder 75 Ω verwenden.

F Masseanschluss SIGNAL GND

Die Audioqualität kann verbessert werden, wenn dieser Masseanschluss mit einem Verstärker oder anderen Gerät verbunden wird, an dem dieses Gerät angeschlossen ist.

- Hierbei handelt es sich nicht um einen Schutzleiteranschluss.

G Digitale Audio-Eingänge (DIGITAL IN)

Dient zum Einspeisen digitaler Audiosignale.

Verbinden Sie sie mit den digitalen Ausgängen eines digitalen Audiogeräts wie des P-05X.

ES-LINK: HDMI-Kabel

- Das Format ES-LINK ist eine proprietäre Entwicklung von ESOTERIC und nicht mit der HDMI-Spezifikation kompatibel. Verbinden Sie den Anschluss ES-LINK daher niemals mit einem HDMI-Anschluss bei einem Gerät eines anderen Herstellers.
- Wir empfehlen für den Anschluss an einen P-05X die Option ES-LINK.

Verwenden Sie zur Verkabelung der folgenden Anschlüsse handelsübliche Audiokabel.

OPTICAL: Optisches Digitalkabel (TOS)
RCA (Cinch): Koaxiales Digitalkabel (Cinch)
XLR: Digitales XLR-Kabel

- Es können Eingangssignale mit einer Samplingfrequenz zwischen 32 und 192 kHz und einer Wortbreite bis 24 Bit verarbeitet werden.

H Netzbuchse (~IN)

Schließen Sie das mitgelieferte Netzkabel an dieser Netzbuchse an. Nach Abschluss der gesamten Verkabelung verbinden Sie das Netzkabel mit der Steckdose.

 **Verwenden Sie nur das originale ESOTERIC-Netzkabel. Bei Verwendung eines anderen Kabels kann es zu einem Brand oder Stromschlag kommen.**

 **Ziehen Sie das Netzkabel aus der Steckdose, wenn Sie das Gerät längere Zeit nicht verwenden.**

I Wartungsschnittstelle (SOFTWARE)

Dient für Wartungsarbeiten. Verwenden Sie diesen Anschluss nur auf ausdrückliche Aufforderung unserer Service-Abteilung.

Anschluss über ES-LINK Analog

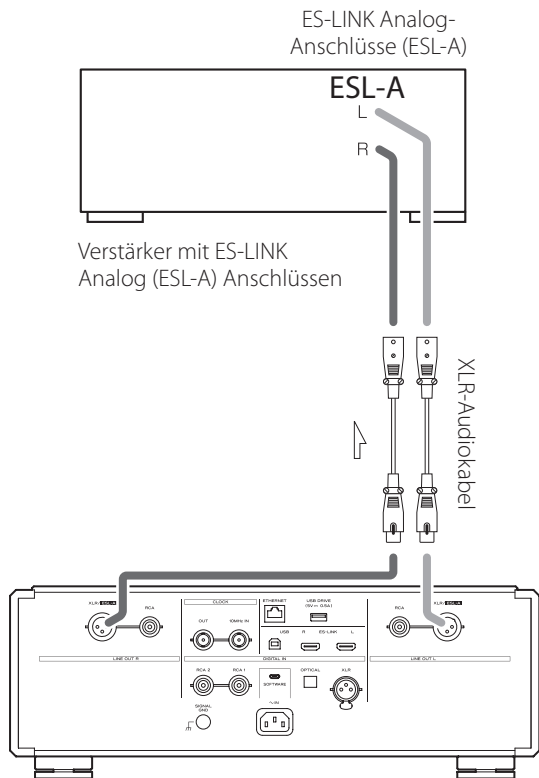

Verbinden Sie die analogen Audioausgänge (XLR/ESL-A) an diesem Gerät mit Hilfe von XLR-Audiokabeln mit einem Verstärker mit den Anschlüssen ES-LINK Analog (ESL-A).

- Stellen Sie den analogen Ausgang (AOUT) des Geräts auf ESLA ein.
- Für den Anschluss können Sie wahlweise die XLR- oder Cinch-Buchsen (RCA) verwenden. Wählen Sie den Anschlussstyp, der die von Ihnen gewünschte Audioqualität bietet.

Überblick über ES-LINK Analog

Bei dieser Methode zur Stromübertragung kommt die hohe Leistung einer HCLD-Pufferschaltung zum Tragen: Sie bietet die Möglichkeit, hohe Stromstärken mit maximaler Geschwindigkeit zu übertragen, sodass negative Impedanzeffekte unterdrückt und Nutzsignale besonders transparent und kraftvoll übertragen werden.

- Zum Anschluss werden herkömmliche symmetrische Kabel (mit XLR-Steckern) benutzt. Diese Anschlüsse können allerdings nur in Verbindung mit kompatiblen Geräten genutzt werden, da es sich hier um ein proprietäres Übertragungsformat handelt.

Um als Quelle den ETHERNET-Port oder einen USB-Stick (am DRIVE- oder Port) zu nutzen, benötigen Sie ein Tablet oder Smartphone, auf dem die zugehörige (kostenfreie App) installiert ist und das mit demselben Netzwerk verbunden ist.

Sobald Sie die App auf einem Tablet oder Smartphone installiert haben, können Sie das Gerät damit über WLAN steuern.

- Der Download und die Benutzung der App sind kostenlos.



So finden Sie die Tablet/Smartphone App

Suchen Sie im App Store oder Google Play Store nach „ESOTERIC Sound Stream“.

Wiedergabe von Audiodateien auf einem USB-Flash-Laufwerk am Port USB DRIVE

- 1) Speichern Sie Audiodateien auf dem USB-Flash-Laufwerk oder einem anderen USB-Speichergerät und schließen Sie es an einem USB-DRIVE-Port an.
- 2) Folgen Sie den Anweisungen im Kapitel „Getting started“ (Einstieg) im ESOTERIC Sound Stream User's Manual, um das „Setup menu“ (Menü Einrichtung) zu öffnen.
- 3) Wählen Sie im Abschnitt Music Player (Musik-Player) die Option ESOTERIC N-01XD.
- 4) Wählen Sie Music Library (Musikbibliothek) und dann ESOTERIC N-01XD USB Music Server (Musik-Server).
 - Wenn sie viele Audiodateien enthält, kann das Aktualisieren der Musikbibliothek mehrere Minuten dauern.

Damit ist die Vorbereitung für die Wiedergabe von Audiodateien auf einem USB-Flash-Laufwerk am Port USB DRIVE abgeschlossen. Lesen Sie das ESOTERIC Sound Stream User's Manual, um Wiedergabelisten vorzubereiten und Audiodateien abzuspielen.

ANMERKUNG

Die Firmware des Netzwerkmoduls wird über ESOTERIC Sound Stream aktualisiert. Wir empfehlen, das Gerät in regelmäßigen Abständen in ESOTERIC Sound Stream auszuwählen und eine Aktualisierung auf die aktuelle Firmware durchzuführen.

Wenn eine Firmware-Aktualisierung zur Verfügung steht, wird ein Dialogfenster mit einem entsprechenden Hinweis eingeblendet.

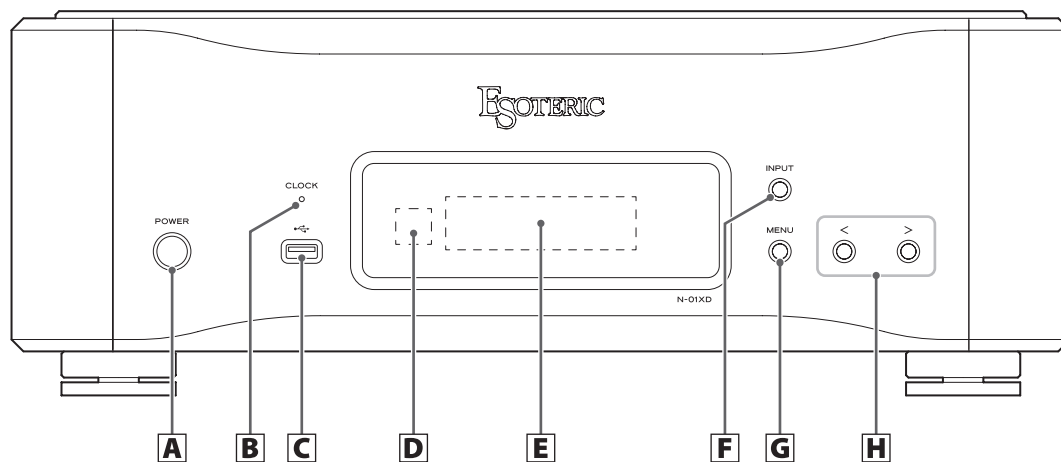

A POWER-Taste

Mit dieser Taste schalten Sie das Gerät ein und aus.
Wenn das Gerät eingeschaltet ist, leuchtet der Ring um die Taste.
Wenn das Gerät ausgeschaltet ist, leuchtet der Ring nicht.

Wenn Sie das Gerät nicht verwenden, sollten Sie es ausschalten.

B CLOCK-Anzeige

Hier wird der Status der Clock-Synchronisation dargestellt.
Diese Anzeige blinkt während der Synchronisation auf die Clock
und leuchtet, wenn die Synchronisation eingerichtet ist.

C USB-Laufwerkanschluss (🔌)

Schließen Sie hier USB-Speichersticks mit Audiodateien an.

- Um Audiodateien wiederzugeben, die auf einem USB-Speicherstick an einem USB-DRIVE-Port gespeichert sind, wählen Sie NET als Eingangsquelle und steuern die Wiedergabe über die App (Seite 10).

D Empfänger für die Fernbedienung

Hier wird das Signal der Fernbedienung empfangen. Für die Steuerung mit der Fernbedienung richten Sie sie auf den Receiver aus.

- Dieses Produkt wird ohne Fernbedienung ausgeliefert.
- Die Dimmer-Funktion lässt sich über die Fernbedienung aus dem Lieferumfang eines anderen ESOTERIC-Geräts steuern.

E Display

Hier werden verschiedene Informationen wie die Samplingfrequenz der Eingangsquelle dargestellt.

F INPUT-Taste

Drücken Sie diese Taste, um den digitalen Eingang zu wechseln.
Wählen Sie einen Anschluss, an dem eine digitale Audioquelle angeschlossen ist. Sofern kein Eingangssignal anliegt, blinkt das Display.

G MENU-Taste

Drücken Sie diese Taste, um in den Einstellungsmodus zu wechseln.

H Tasten zur Anpassung (</>) der Einstellungen

Im Einstellungsmodus können Sie mit diesen Tasten die aktuellen Werte ändern.

Wenn NET ausgewählt ist, können diese zum Abspielen und Überspringen von Titeln in der Wiedergabeliste verwendet werden.

- Die Lautstärke kann nicht am Gerät eingestellt werden.
- Drücken und halten Sie die Taste <, um zwischen der Darstellung der Wiedergabezeit und der Wiedergabe-Samplingfrequenz umzuschalten, wenn NET als Eingangsquelle angewählt wurde.

MQA ist eine preisgekrönte Technologie aus Großbritannien, mit der sich der Klang einer Master-Aufnahme originalgetreu übertragen lässt. Die Master-MQA-Datei ist vollständig authentifiziert und eignet sich aufgrund ihrer Größe für das Streamen oder den Download.

Für weitere Informationen besuchen Sie bitte mqa.co.uk.

Der N-01XD integriert die MQA-Technologie, dank der Sie MQA-Audio-dateien und -Streams mit dem originalen Klang der Master-Aufnahmen wiedergeben können.

„MQA“ oder „MQA Studio“ sind Hinweise darauf, dass das Gerät einen MQA-Stream oder eine MQA-Datei dekodieren und wiedergeben kann. Zudem ist damit sichergestellt, dass der Klang bei der Wiedergabe exakt dem Sound des Quellmaterials entspricht. „MQA Studio“ zeigt, dass eine MQA-Studio-Datei wiedergegeben wird, die wahlweise im Studio durch den Künstler/Produzenten oder durch den jeweiligen Rechteinhaber authentifiziert wurde.

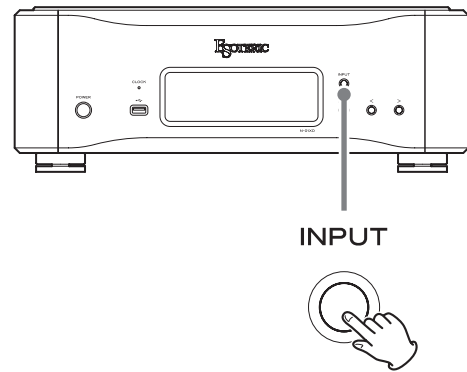

Drücken Sie die Taste INPUT wiederholt, um zyklisch zwischen den folgenden Eingangsquellen zu wechseln.

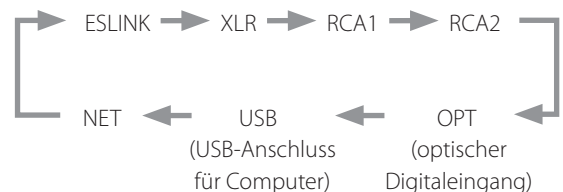

- Wenn es sich bei dem Eingangssignal nicht um ein digitales Audiosignal handelt oder sein Format von diesem Gerät nicht unterstützt wird (wie z. B. Dolby Digital oder DTS), wird anstelle der Samplingfrequenz „- -“ dargestellt. Stellen Sie den Digitalausgang des angeschlossenen Equipments auf die Ausgabe von PCM-Audio ein.
- Um Audiodateien wiederzugeben, die auf einem USB-Speicherstick an einem der USB-Laufwerkanschlüsse gespeichert sind, wählen Sie NET als Eingangsquelle und steuern die Wiedergabe über die App.

ACHTUNG

Wenn die Einstellung für die Stromversorgung der Netzwerkeingangsschaltung (NETin>) auf OFF steht, wird NET nicht angezeigt (Seite 19).

Unterstützte Betriebssysteme

Dieses Gerät unterstützt den Anschluss über USB an Computern mit folgenden Betriebssystemen.

Für andere Betriebssysteme kann ein korrekter Betrieb nicht zugesichert werden (Stand November 2019).

Betrieb mit einem Mac

OS X Lion (10.7)
OS X Mountain Lion (10.8)
OS X Mavericks (10.9)
OS X Yosemite (10.10)
OS X El Capitan (10.11)
macOS Sierra (10.12)
macOS High Sierra (10.13)
macOS Mojave (10.14)
macOS Catalina (10.15)

Betrieb unter Windows

Windows 7 (32/64 Bit)
Windows 8 (32/64 Bit)
Windows 8.1 (32/64 Bit)
Windows 10 (32/64 Bit)

Treiberinstallation

Betrieb mit einem Mac

Das Gerät kann mit dem in das Betriebssystem integrierten Treiber betrieben werden, sodass keine Treiberinstallation erforderlich ist.

Betrieb unter Windows

Um Dateien mit diesem Gerät über einen Computer wiederzugeben, müssen Sie den entsprechenden Treiber auf dem Computer installieren.

Treiberinstallation auf einem Computer

Laden Sie die Treiber-Software von der folgenden URL auf den Computer herunter und installieren Sie sie.

Für detaillierte Informationen zur Treiberinstallation besuchen Sie bitte auch die folgende URL.

<https://www.esoteric.jp/en/product/n-01xd/download>

WICHTIGER HINWEIS

Bevor Sie das Gerät über ein USB-Kabel an Ihrem Computer anschließen, installieren Sie zuerst die zugehörige Treibersoftware.

Wenn Sie das Gerät ohne eine vorherige Treiberinstallation über USB an Ihrem Computer anschließen, ist kein ordnungsgemäßer Betrieb möglich.

Abhängig von der jeweiligen Hard-/Software-Konfiguration ist eine Funktion möglicherweise auch mit den oben genannten Betriebssystemen nicht gewährleistet.

Hinweis zu den Übertragungsmodi

Folgende Samplingraten können übertragen werden: 44,1 kHz, 48 kHz, 88,2 kHz, 96 kHz, 176,4 kHz, 192 kHz, 352,8 kHz und 384 kHz. Zudem werden 2,8 MHz, 5,6 MHz, 11,2 MHz und 22,5 MHz DSD unterstützt.

- 22,5 MHz DSD wird nur bei nativer DSD-Wiedergabe unterstützt. Das Format wird bei der DoP-Wiedergabe (DSD Audio over PCM Frames) nicht unterstützt.

Bei korrektem Anschluss können Sie im Betriebssystem Ihres Computers das Wiedergabegerät „ESOTERIC USB AUDIO DEVICE“ auswählen.

Die vom Computer ausgegebenen Audiodaten werden während der Übertragung über die Clock des Geräts synchronisiert, wodurch Timing-Schwankungen (Jitter) minimiert werden.

Download der Wiedergabesoftware ESOTERIC HR Audio Player

Mit dem ESOTERIC HR Audio Player können Sie auf Ihrem Computer gespeicherte Audiodateien wiedergeben.

Unter der folgenden URL können Sie diese kostenfreie Anwendung herunterladen.

https://www.esoteric.jp/en/product/hr_audio_player/download

Mit dem Software-Audio-Player ESOTERIC HR Audio Player lassen sich hochauflösende Audioquellen mit einem Mac oder Windows-PC in hoher Qualität wiedergeben. Mit dieser Software genießen Sie ohne Konfigurationsaufwand eine hochwertige Wiedergabe hochauflösender Audioquellen wie z. B. im DSD-Format.

Hinweise zur Einrichtung von ESOTERIC HR Audio Player

Um 22,5MHz DSD-Aufnahmen mit dem ESOTERIC HR Audio Player wiederzugeben, wählen Sie im Configure-Fenster für den Parameter „Decode mode“ die Einstellung „DSD Native“.

Für andere Formate als 22,5MHz DSD können Sie die Option nach Belieben auf „DSD over PCM“ oder „DSD Native“ einstellen.

Weitere Informationen finden Sie im Abschnitt „Selecting the DSD decoding mode“ (Auswahl des Modus zur DSD-Dekodierung) im ESOTERIC HR Audio Player Owner's Manual.

Wiedergabe von Audiodateien

1 Verbinden Sie das Gerät mit einem USB-Kabel mit dem Computer.

Verwenden Sie ein handelsübliches USB-Kabel mit einem Anschluss, der für das Gerät geeignet ist.

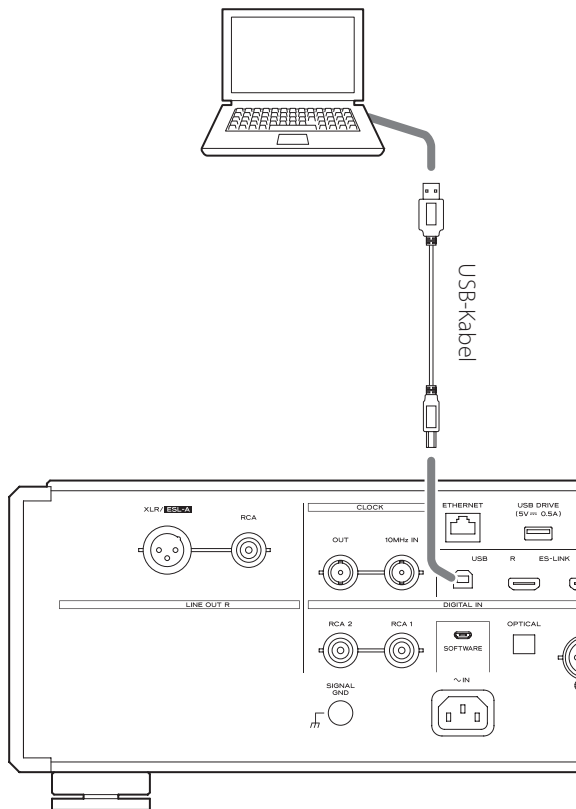

2 Schalten Sie den Computer ein.

Warten Sie, bis das Betriebssystem vollständig hochgefahren ist.

3 Drücken Sie die POWER-Taste, um das Gerät einzuschalten.

POWER



4 Drücken Sie die INPUT-Taste wiederholt, um USB auszuwählen (Seite 12).

INPUT



5 Starten Sie die Wiedergabe einer Audiodatei auf dem Computer.

Zur Optimierung der Audioqualität stellen Sie die Lautstärke des Computers auf den maximalen Wert ein und steuern den Pegel abschließend mit dem Lautstärkeregler des Verstärkers aus, mit dem das Gerät verbunden ist. Regeln Sie die Lautstärke des Verstärkers bei der Wiedergabe zunächst ganz herunter und heben Sie sie dann langsam an.

- Der Computer kann nicht über dieses Gerät und das Gerät kann nicht über den Computer gesteuert werden.
- Dieses Gerät kann keine Audiodateien über USB auf den Computer übertragen.
- Vermeiden Sie Folgendes, wenn Sie Audiodateien über USB wiedergeben. Es kann andernfalls zu einer Fehlfunktion des Computers kommen. Beenden Sie in jedem Fall die Wiedergabe-Software, bevor Sie eine der folgenden Aktionen ausführen.
 - Abziehen des USB-Kabels
 - Ausschalten des Geräts
 - Wechseln der Quelle
- Bei der Wiedergabe einer Audiodatei über USB werden auch die Systemklänge des Computers über das Gerät ausgegeben. Um die Ausgabe dieser Klänge zu verhindern, nehmen Sie die entsprechenden Einstellungen am Computer vor.
- Wenn Sie das Gerät mit dem Computer verbinden oder die Wiedergabequelle auf USB einstellen, nachdem die Wiedergabe-Software gestartet wurde, werden die Audiodateien evtl. nicht ordnungsgemäß wiedergegeben. In diesem Fall starten Sie die Software zur Audiowiedergabe oder den Computer neu.

Einstellungsmodus

Die Einstellungen für dieses Gerät verteilen sich auf vier Gruppen: Einstellungen 1, Einstellungen 2, Einstellungen 3 und die Einstellung zur Lautstärkeanpassung.

Abhängig davon, wie die MENU-Taste gedrückt wird, schaltet das Display zwischen den Optionen Einstellungen 1, Einstellungen 2, Einstellungen 3 und der Einstellung zur Lautstärkeanpassung um.

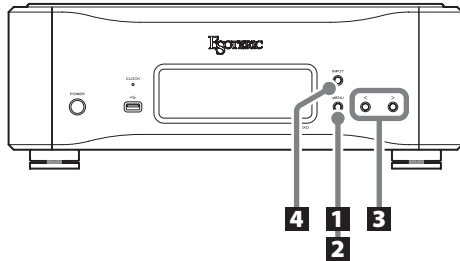

Ändern der Einstellungen

1 Drücken Sie bei angehaltener oder laufender Wiedergabe die MENU-Taste.

MENU



Die Einstellungen 1 werden angezeigt.

Um die Einstellungen 2 anzuzeigen, drücken Sie die MENU-Taste erneut für wenigstens zwei Sekunden, während die Einstellungen 1 dargestellt werden.

Um die Einstellungen 3 anzuzeigen, drücken Sie die MENU-Taste erneut für wenigstens zwei Sekunden, während die Einstellungen 2 dargestellt werden.

2 Drücken Sie wiederholt die MENU-Taste, um zwischen den Parametern zu wechseln.

Bei jedem Auslösen der MENU-Taste wechselt der Menüeintrag im Display wie folgt:

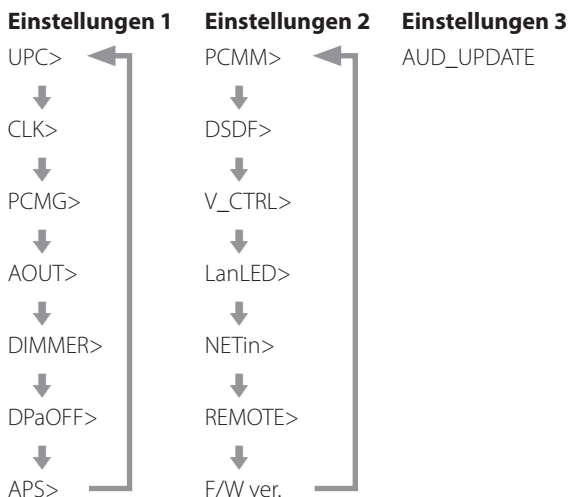

- Wenn innerhalb von zehn oder mehr Sekunden keine Taste bedient wird, wechselt die Anzeige automatisch vom Einstellungsmodus zur Standardanzeige. Der Einstellungsmodus wird nicht beendet, wenn AUD_UPDATE in den Einstellungen 3 benutzt wird.
- Abhängig von der gewählten Quelle und vom Betriebsstatus werden verschiedene Einträge evtl. nicht dargestellt.

3 Bearbeiten Sie die Einstellungen mit Tasten zur Anpassung (</>) der Einstellungen.



Um mehrere Einträge zu ändern, wiederholen Sie die Schritte 2 und 3.

- Wenn „F/W ver.“ dargestellt wird, drücken Sie die > Taste zur Anpassung der Einstellungen, um die weiteren Firmware-Versionen zu überprüfen. Wenn die DAC-Version dargestellt wird, drücken Sie die > Taste zur Anpassung der Einstellungen, um zur Darstellung „F/W ver.“ zurückzukehren.

4 Drücken Sie die Taste INPUT, um den Einstellungsmodus zu verlassen.

INPUT



Der Einstellungsmodus wird auch dann beendet und das herkömmliche Display dargestellt, wenn für 10 Sekunden keine Bedienung stattfindet.

- Die gespeicherten Einstellungen bleiben auch nach dem Abziehen des Netzsteckers erhalten.

Einstellung für die Aufwärtskonvertierung des PCM-Signals

UPC>***

Wenn PCM-Signale eingespeist werden, können sie hochkonvertiert oder in DSD-Signale gewandelt werden.

- Die Werkseinstellung ist ORG.
- Diese Einstellung lässt sich für jeden Eingang konfigurieren.

ORG

Es findet keine Aufwärtskonvertierung statt.

- Das Eingangssignal wird unverändert und ohne Aufwärtskonvertierung auf den D/A-Wandler gespeist.

2Fs

Wenn PCM-Signale mit einer Frequenz unter 88,2 kHz anliegen, werden diese vor der Wandlung von digital auf analog aufwärts konvertiert.

4Fs

Wenn PCM-Signale mit einer Frequenz unter 176,4 kHz anliegen, werden diese vor der Wandlung von digital auf analog aufwärts konvertiert.

8Fs

Wenn PCM-Signale mit einer Frequenz unter 352,8 kHz anliegen, werden diese vor der Wandlung von digital auf analog aufwärts konvertiert.

16Fs

Wenn PCM-Signale mit einer Frequenz unter 705,6 kHz anliegen, werden diese vor der Wandlung von digital auf analog aufwärts konvertiert.

DSD

Die Signale werden vor der Wandlung von digital auf analog in DSD konvertiert.

Clock-Einstellung

CLK>***

Mit dieser Option können Sie die Synchronisation auf eine externe Clock oder einen Clock-Ausgang eines Audio-Quellgeräts einrichten, das die Clock unterstützt.

- Die Werkseinstellung lautet OFF.
- Bei allen Zuspiegelgeräten, die nicht am NET- oder USB-Eingang angeschlossen sind und keine Clock-Synchronisation unterstützen, wählen Sie die Einstellung OFF.
- Wenn der Eingang auf USB oder NET eingestellt ist, stehen die Optionen OUT44 und OUT48 nicht zur Verfügung.

OFF

Es findet keine Clock-Synchronisation statt. Das Gerät arbeitet mit der Clock des digitalen Eingangssignals.

Für den NET- und USB-Eingang wird der interne Oszillator benutzt. Die Anzeige CLOCK leuchtet grün.

IN

In diesem Modus synchronisiert sich das Gerät auf das 10MHz Clock-Signal, das von einem Clock-Generator über den Anschluss CLOCK IN (10MHz) eingespeist wird.

Die CLOCK-Anzeige leuchtet. Die CLOCK-Anzeige blinkt, während die Synchronisation eingerichtet wird oder wenn keine Synchronisation möglich ist.

- Die anliegende Clock-Frequenz kann 10 MHz betragen. Das eingehende Audiosignal und das anliegende Clock-Signal müssen synchronisiert sein.
- Hinweis: Wenn das Clock-Signal während der Musikwiedergabe ausfällt (z. B. weil der Clock-Generator abgeschaltet wird oder das koaxiale BNC-Kabel für das 10MHz Clock-Signal abgesteckt wird), kann über die Lautsprecher ein lautes Störgeräusch ausgegeben werden.

OUT44

Über den Anschluss CLOCK OUT werden 44,1 kHz ausgegeben.

OUT48

Über den Anschluss CLOCK OUT werden 48 kHz ausgegeben.

Einstellung für die PCM-Ausgangsverstärkung

PCMG>***

Hier steuern Sie die Wiedergabe für das PCM-Signal aus. Damit können Sie Lautstärkeunterschiede zwischen den PCM- und DSD-Wiedergabesignalen ausgleichen.

Stellen Sie den Wert nach Bedarf ein.

- Ab Werk sind USB und NET auf LOW und andere Eingänge auf FULL eingestellt.
- Diese Einstellung lässt sich für jeden Eingang konfigurieren.

FULL

Es findet keine Anpassung statt.

LOW

Der Ausgangspegel von PCM-Signalen mit einer vollausgesteuerten Wiedergabe mit 0 dB ist mit dem Ausgangspegel von DSD-Signalen bei der Wiedergabe mit 0 dB identisch.

Verwenden Sie diese Option, wenn die PCM-Signale bei der Wiedergabe im Vergleich zu den DSD-Signalen laut erscheint.

Einstellung für den analogen Ausgang

AOUT>***

Hier wählen Sie aus, welcher analoge Ausgang benutzt wird.

- Die Werkseinstellung lautet XLR2.

XLR2

Die analogen Audiosignale werden über die XLR-Anschlüsse (+Phase = Pin 2) ausgegeben.

XLR3

Die analogen Audiosignale werden über die XLR-Anschlüsse (+Phase = Pin 3) ausgegeben.

RCA (Cinch)

Die analogen Audiosignale werden über die RCA-Anschlüsse (Cinch) ausgegeben.

ESLA

Die analogen Audiosignale werden im Format ES-LINK Analog (ESL-A) über die XLR-Anschlüsse ausgegeben.

- Für diese Anschlüsse werden herkömmliche XLR-Kabel verwendet. Allerdings werden die Signale in einem proprietären Format übertragen, sodass die Einstellung nur in Verbindung mit einem geeigneten Zielgerät benutzt werden darf.
- Weitere Informationen zu ES-LINK Analog (ESL-A) finden Sie auf Seite 10.

Dimmer-Einstellung

DIMMER>***

Hier passen Sie die Helligkeit des Displays am Gerät an. Die Werkseinstellung lautet 2.

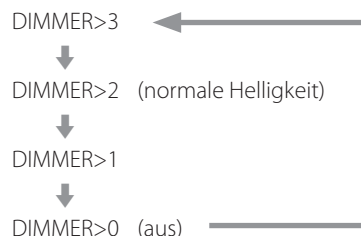

- Auch wenn das Display auf die Stufen DIMMER>1 oder DIMMER>0 eingestellt ist, werden die Einstellungsmenüs und Fehlermeldungen mit normaler Helligkeit (DIMMER>2) angezeigt.

Automatische Display-Abschaltung

DPaOFF>***

Wählen Sie diese Einstellung, um das Display automatisch auszuschalten.

- Die Werkseinstellung lautet ON.
- Wenn das OLED-Display denselben Inhalt für eine längere Zeit darstellt, kann es zu Unregelmäßigkeiten bei der Helligkeit kommen. Aus diesem Grund empfehlen wir, die Funktion zur automatischen Display-Verdunklung zu aktivieren (ON).

ON

Wenn für 10 Minuten keine Eingabe stattfindet, schaltet sich das Display automatisch aus.

OFF

Das Display schaltet sich nicht automatisch aus.

- Wenn für 10 Minuten keine Eingabe erfolgt, wird das Display zum Schutz vor Verschleiß auf die Helligkeitsstufe DIMMER>1 gesetzt.

Automatische Energiesparfunktion

APS>***

Wenn für die voreingestellte Dauer kein Signal von der gewählten Eingangsquelle empfangen wird, wird das Gerät automatisch ausgeschaltet.

- Die Werkseinstellung lautet 30m.
- Der Status nicht ausgewählter Eingangsquellen wird bei der automatischen Abschaltung nicht berücksichtigt.

30m

30 Minuten

60m

60 Minuten

90m

90 Minuten

120m

120 Minuten

OFF

Die automatische Stromsparfunktion ist deaktiviert.

D/A-Wandler-Betriebseinstellung

PCMM>***

Die D/A-Wandler-Betriebseinstellung für die PCM-Wiedergabe kann zwischen drei Modi umgeschaltet werden:

M1, M2 oder M3.

Dadurch werden die $\Delta\Sigma$ Modulator-Betriebsfrequenz und der Randomisierungsalgorithmus zur Kompensation von Hardwarefehlern verändert.

M1 ist der ESOTERIC-Referenzmodus.

Ausgehend von M1 wird die Betriebsfrequenz des $\Delta\Sigma$ Modulators in den Modi M2 und M3 immer weiter abgesenkt.

Der Anteil der Ersetzungen durch den Randomisierungsalgorithmus wird von M1 auf M2 und M3 stetig angehoben.

Wählen Sie die gewünschte Klangeinstellung.

- Die Werkseinstellung lautet M1.

Einstellung für den DSD-Filter

DSDF>***

Dient zur Anpassung des digitalen Filters während der DSD-Wiedergabe. Stellen Sie den Wert wie gewünscht ein.

- Die Werkseinstellung lautet OFF.

OFF

Der Digitalfilter ist inaktiv.

F1, F2, F3

Ein Digitalfilter ist aktiv. F1, F2 und F3 sind digitale Filter mit jeweils unterschiedlichem Frequenzgang.

Die Grenzfrequenz wird von F1 zu F2 und F3 zunehmend abgesenkt.

Einstellung zur Lautstärkeanpassung

V_CTRL>***

Mit Hilfe dieser Einstellung passen Sie die Lautstärke bei aktivem NET-Eingang mit der App an.

- Die Werkseinstellung lautet OFF.

OFF (empfohlen)

Dadurch wird die Anpassung der Lautstärke durch die App deaktiviert. Digitale Signale werden an den D/A-Wandler übertragen, ohne die Sektion zur Lautstärkeanpassung zu durchlaufen.

ON

Dadurch wird die Anpassung der Lautstärke durch die App aktiviert. Da die Anpassung der Lautstärke in der digitalen Ebene erfolgt, werden DSD-Daten in PCM-Daten konvertiert, bevor sie auf den D/A-Wandler übertragen werden.

- DSD-Audiodaten mit 11,2/22,5 MHz können nicht wiedergegeben werden.

ANMERKUNG

Wenn diese Einstellung auf „ON“ gesetzt ist, erscheint oben links im Screen der Eintrag „VOLON“.

LED-Einstellung für den ETHERNET-Port

LanLED>***

Hiermit stellen Sie die LED für den ETHERNET-Port ein. In der Stellung OFF leuchtet die LED des ETHERNET-Ports nicht auf, was etwaige Auswirkungen auf die Audioqualität verringert.

- Die Werkseinstellung lautet OFF.
- Auch in der Stellung OFF blinkt die LED unmittelbar nach dem Anschluss eines LAN-Kabels und während der Initialisierung nach dem Einschalten (während „WAIT...“ [BITTE WARTEN...] im Display eingeblendet wird).

OFF

Die LED des ETHERNET-Ports leuchtet nicht.

ON

Das Leuchten und Blinken der LED des ETHERNET-Ports ist aktiviert.

Einstellung für die Stromversorgung der Netzwerkeingangsschaltung

NETin>***

Hiermit schalten Sie die Stromversorgung der Netzwerkeingangsschaltung ein bzw. aus.

- Die Werkseinstellung lautet ON.

ON

Dadurch wird die Stromversorgung der Netzwerkeingangsschaltung aktiviert und Audiodateien aus dem Netzwerk abgespielt.

OFF

Dadurch wird die Stromversorgung der Netzwerkeingangsschaltung deaktiviert und ihr Betrieb beendet.

NET wird entsprechend nicht als Eingangsquelle angeboten (Seite 12).

Einstellung für den Einsatz der Fernbedienung

REMOTE>***

Hier stellen Sie den Signalempfang der mit dem P-05X und anderen Produkten ausgelieferten ESOTERIC-Fernbedienungen ein.

Die Werkseinstellung lautet OFF.

- Unabhängig von dieser Einstellung kann die DIMMER-Taste auf jeder Fernbedienung zu jeder Zeit benutzt werden.
- Wählen Sie die Einstellung OFF, wenn Sie einen ESOTERIC-Verstärker verwenden. Wenn Sie ON wählen, wird der Verstärker parallel gesteuert.

OFF

Mit dieser Einstellung deaktivieren Sie die Steuerung dieses Produkts über die Tasten auf der Fernbedienung.

ON

Mit dieser Einstellung aktivieren Sie die Steuerung dieses Produkts über die Tasten auf der Fernbedienung, die zur Steuerung von Verstärkern dienen.

Die folgende Tabelle zeigt die Zuordnung zwischen den Tasten auf der Fernbedienung und den Tasten am Gerät.

Fernbedienung	N-01XD
SETUP-Taste	MENU-Taste
INPUT-Taste	INPUT-Taste
VOLUME-Tasten (+/-)	Tasten zur Anpassung (</>) der Einstellungen

Darstellung der Firmware-Versionen

F/W ver.

Wenn „F/W ver.“ dargestellt wird, drücken Sie die > Taste zur Anpassung der Einstellungen, um die weiteren Firmware-Versionen zu überprüfen.

I/F ****

I/F-Firmware

NET ****

Netzwerk-Firmware

M *****

MQA/USB-Firmware

DIG ****

Digital-FPGA-Firmware

DAC L**R**

DAC-FPGA-Firmware

Einstellung für die Audio-Programm-Aktualisierung

AUD_UPDATE

Hier aktualisieren Sie das Programm des Geräts zur Verarbeitung des Audiosignals.

Weitere Informationen zur Aktualisierung finden Sie in dem Aktualisierungsprogramm.

Bei Problemen mit diesem Produkt lesen Sie bitte zuerst die folgenden Informationen, bevor Sie den technischen Service kontaktieren. Bedenken Sie auch, dass dieses Gerät eventuell gar nicht der Grund für das Problem ist. Überprüfen Sie daher bitte ebenfalls alle an Ihr System angeschlossenen Komponenten auf einwandfreie Funktion. Wenn weiterhin Fehler auftreten, wenden Sie sich an den Händler, bei dem Sie dieses Produkt gekauft haben.

Allgemein

Das Gerät lässt sich nicht einschalten.

- ➔ Schließen Sie das Netzkabel an einer Steckdose an.
- ➔ Überprüfen Sie den Anschluss des Netzkabels an diesem Gerät.
- ➔ Vergewissern Sie sich, dass die Steckdose, mit der das Netzkabel verbunden ist, mit Spannung versorgt wird, indem Sie beispielsweise ein anderes Gerät daran anschließen.

Das Gerät schaltet sich selbstständig aus.

- ➔ Möglicherweise wird das Gerät durch die automatische Energiesparfunktion ausgeschaltet. Drücken Sie die Taste POWER am Hauptgerät, um es einzuschalten. Ändern Sie gegebenenfalls die Einstellung der automatischen Energiesparfunktion (Seite 18).

Das Gerät reagiert nicht auf Tastenbefehle.

- ➔ Werden Tasten mehrmals in schneller Abfolge betätigt, kann es sein, dass das Gerät nicht mehr reagiert. Warten Sie nach dem Auslösen einer Taste kurz, bis der Befehl ausgeführt wurde.

Es treten Störgeräusche auf.

- ➔ Stellen Sie das Gerät so weit wie möglich entfernt von TV- und anderen Geräten mit einem starken Magnetfeld auf.

Keine oder verzerrte Wiedergabe über die Lautsprecher.

- ➔ Überprüfen Sie die Anschlüsse zum Verstärker und den Lautsprechern.
- ➔ Passen Sie die Lautstärke am Verstärker und an anderen angeschlossenen Geräten an.
- ➔ Bei aktivierter Pause-Funktion wird kein Audiosignal wiedergegeben. Verwenden Sie die App, um die normale Wiedergabe fortzusetzen.
- ➔ Überprüfen Sie die Einstellung für den analogen Ausgang (Seite 17).

Clock-Synchronisation

Die CLOCK-Anzeige blinkt dauerhaft.

- ➔ Stellen Sie die Option CLK> auf OFF, sofern die Clock-Synchronisation nicht genutzt wird.
- ➔ Möglicherweise kann sich das Gerät nicht auf das empfangene Clock-Signal synchronisieren. Überprüfen Sie den Anschluss am Eingang CLOCK IN (10MHz) sowie die Konfiguration des angeschlossenen Geräts.

Ein Geräusch wird zyklisch ausgegeben.

- ➔ Wenn sich das Gerät im Sync-Modus befindet und ein Geräusch zyklisch ausgegeben wird, befindet sich das angeschlossene Gerät möglicherweise nicht im Synchronisationsmodus. Überprüfen Sie die Verkabelung am Anschluss CLOCK IN (10MHz) sowie die Clock-Sync-Einstellung des angeschlossenen Geräts.

Eine Audiodatei kann nicht (ordnungsgemäß) wiedergegeben werden.

- ➔ Unterschiedliche Medienserver (NAS) unterstützen verschiedene Dateitypen. Überprüfen Sie daher auch die Spezifikationen des Medienservers (NAS).

Der Sound klingt während der Wiedergabe zerhackt.

- ➔ Wenn Dateien (inkl. MP3) mit verlustbehafteter Kompression oder mit Wortbreiten bis 44,1 kHz problemlos wiedergegeben werden, während es bei Dateien mit 384 kHz und anderen hohen Bitraten oder auch FLAC- und anderen Dateien mit verlustfreier Kompression zu Aussetzern kommt, ist die ETHERNET-Geschwindigkeit eventuell zu gering. Die Audiodaten werden vom NAS über den Router übertragen. Aus diesem Grund sollten Sie zur Verkabelung des NAS mit dem Router und des Routers mit diesem Gerät möglichst LAN-Kabel verwenden.

USB-Anschluss an einen Computer

Das Gerät wird vom Computer nicht erkannt.

- ➔ Auf Seite 13 finden Sie weitere Informationen zu den unterstützten Betriebssystemen. Die Funktion kann nur mit den hier genannten Betriebssystemen garantiert werden.

Es treten Störgeräusche auf.

- ➔ Wenn während der Wiedergabe einer Audiodatei andere Anwendungen gestartet werden, kann es zu Nebengeräuschen und Unterbrechungen der Wiedergabe kommen. Vermeiden Sie daher, während der Wiedergabe andere Anwendungen zu starten.
- ➔ Wenn das Gerät über einen USB-Hub mit dem Computer verbunden ist, kann es zu Nebengeräuschen kommen. Schließen Sie das Gerät in diesem Fall direkt am Computer an.

Audiodateien können nicht wiedergegeben werden.

- ➔ Verbinden Sie den Computer mit diesem Gerät und schalten Sie auf USB, bevor Sie die Software zur Audiowiedergabe und die Wiedergabe der Audiodateien starten. Die Audiodaten werden evtl. nicht korrekt wiedergegeben, wenn Sie dieses Gerät mit dem Computer verbinden oder den Eingang nach dem Starten der Software zur Audiowiedergabe auf USB umschalten.

Da dieses Gerät einen Mikrocontroller verwendet, können externe Störgeräusche oder andere Einstreuungen zu Fehlfunktionen des Geräts führen. Schalten Sie das Gerät in diesem Fall aus und warten Sie ungefähr eine Minute, bevor Sie es wieder in Betrieb nehmen.

Anmerkungen zu Kondensfeuchtigkeit

Wenn das Gerät von einer kalten in eine warme Umgebung gebracht oder die Heizung im betreffenden Raum eingeschaltet wird, kann es im Gerät zur Bildung von Kondensfeuchtigkeit und infolge dessen zu Funktionsstörungen kommen. Lassen Sie das Gerät in einem solchen Fall eingeschaltet und warten Sie 1 bis 2 Stunden. Danach sollte das Gerät wieder ordnungsgemäß funktionieren.

Wiederherstellen der Werkseinstellungen

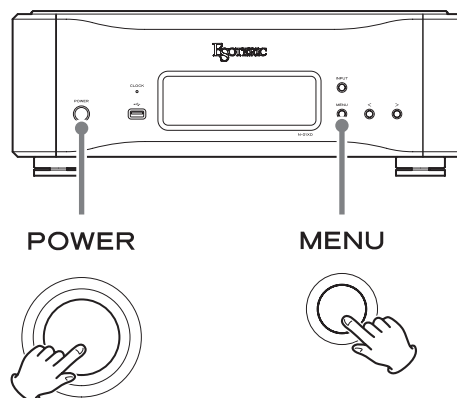

Die gespeicherten Einstellungen bleiben auch nach dem Abziehen des Netzsteckers erhalten.

Gehen Sie wie folgt vor, um die Werkseinstellungen zu laden und alle Änderungen im Speicher zurückzusetzen.

1 Schalten Sie das Gerät aus.

Wenn das Gerät eingeschaltet ist, drücken Sie die POWER-Taste, um es auszuschalten, und warten 30 Sekunden oder länger.

2 Halten Sie die MENU-Taste gedrückt und drücken Sie die POWER-Taste.

Lassen Sie die MENU-Taste los, sobald im Display die Meldung „Setup CLR“ (Einstellungen gelöscht) eingeblendet wird.

Digitale Audioeingänge

ES-LINK	1 Paar (L/R)
Eingangssignalfomate	
Linear PCM (ES-LINK5)	44,1 – 768 kHz, 48 Bit
DSD (ES-LINK5)	2,8 MHz, 5,6 MHz, 11,2 MHz, 22,5 MHz
XLR	1
Eingangsspegel	
	5,0 Vp-p
Eingangsimpedanz	
	110 Ω
Eingangssignalfomate	
Linear PCM (AES/EBU)	32 – 192 kHz, 16 Bit, 24 Bit
DSD (ES-LINK1, ES-LINK2, DoP)	2,8 MHz
RCA	2
Eingangsspegel	
	0,5 Vp-p
Eingangsimpedanz	
	75 Ω
Eingangssignalfomate	
Linear PCM (IEC 60958)	32 – 192 kHz, 16 Bit, 24 Bit
DSD (DoP)	2,8 MHz
Optisch digital	1
Eingangsspegel	
	–24,0 bis –14,5 dBm Peak
Eingangssignalfomate	
Linear PCM (IEC 60958)	32 – 192 kHz, 16 Bit, 24 Bit
DSD (DoP)	2,8 MHz
USB	1 (Typ B)
USB 2.0 oder höher empfohlen	
Eingangssignalfomate	
Linear PCM	44,1 – 384 kHz 16 Bit, 24 Bit, 32 Bit
DSD	2,8 MHz, 5,6 MHz, 11,2 MHz, 22,5 MHz
ETHERNET	1 (1000BASE-T)
Eingangssignalfomate	
Linear PCM	44,1 – 384 kHz (stereo) 16 Bit, 24 Bit, 32 Bit
<ul style="list-style-type: none"> Es können nur Dateien in Integerformaten wiedergegeben werden. 	
DSD	2,8 MHz, 5,6 MHz, 11,2 MHz, 22,5 MHz (stereo)
Unterstützte Dateiformate	
PCM verlustfrei	FLAC, Apple Lossless (ALAC), WAV, AIFF, MQA
DSD verlustfrei	DSF, DSDIFF (DFF), DoP
Komprimiertes Audiomaterial	MP3, AAC (m4a Container)

USB-DRIVE-Ports	2
Unterstützte Dateisysteme	
	FAT32, exFAT und NTFS Einzelpartition, USB 2.0 oder höher empfohlen
Maximale Stromzufuhr	
	0,5 A
Eingangssignalfomate	
Linear PCM	44,1 – 384 kHz (stereo) 16 Bit, 24 Bit, 32 Bit
<ul style="list-style-type: none"> Es können nur Dateien in Integerformaten wiedergegeben werden. 	
DSD	2,8 MHz, 5,6 MHz, 11,2 MHz, 22,5 MHz (stereo)
Unterstützte Dateiformate	
PCM verlustfrei	FLAC, Apple Lossless (ALAC), WAV, AIFF, MQA
DSD verlustfrei	DSF, DSDIFF (DFF), DoP
Komprimiertes Audiomaterial	MP3, AAC (m4a Container)

Clock-Eingang

BNC	1
Mögliche Eingangsfrequenzen (±10 ppm)	
	10 MHz
Eingangsimpedanz	
	50 Ω
Eingangsspegel	
Rechteckwelle	TTL-Pegel-Äquivalent
Sinuswelle	0,5 bis 1,0 Vrms

Clock-Ausgang

BNC	1
Ausgangsspegel	
	TTL-Pegel-Äquivalent (an 75 Ω)
Ausgangsfrequenz	
	44,1 kHz, 48 kHz
Genauigkeit der Ausgangsfrequenz	
	±0,5 ppm (ab Werk)

Analoge Audioausgänge

XLR/ESL-A	1 Paar (L/R)
RCA (Cinch)	1 Paar (L/R)
Ausgangsimpedanz	
XLR	40 Ω
RCA (Cinch)	15 Ω
Maximaler Ausgangsspegel (bei 1 kHz, 10 kΩ Last)	
XLR	5,0 Vrms
RCA (Cinch)	2,5 Vrms
Frequenzgang	
	5 Hz bis 75 kHz (–3 dB)
Signalrauschabstand	
	113 dB
Verzerrungen	
	0,0007% (1 kHz)

Allgemein

Stromversorgung

Modell für Europa	AC 220 – 240 V, 50/60 Hz
Modell für USA/Kanada.....	AC 120 V, 60 Hz
Modell für Korea.....	AC 220 V, 60 Hz
Modell für Hong Kong.....	AC 230 V, 50 Hz
Leistungsaufnahme.....	38 W
Externe Abmessungen (B x H x T, inkl. Überständen)	
	445 x 162 x 438 mm
Gewicht	26,3 kg
Betriebstemperatur.....	+5°C bis +35°C
Luftfeuchtigkeit (im Betrieb)	5% bis 85% (ohne Kondensation)
Lagerungstemperatur	-20°C bis +55°C

Zubehör im Lieferumfang

Netzkabel x 1
Filzscheiben x 4
HDMI-Kabel x 1
Bedienungsanleitung (dieses Dokument) x 1
Garantiekarte x 1

- Spezifikationen und Design können ohne vorherige Ankündigung geändert werden.
- Gewicht und Abmessungen sind Näherungswerte.
- Alle Abbildungen in dieser Bedienungsanleitung können geringfügig von den Produktionsmodellen abweichen.

Schematische Darstellung

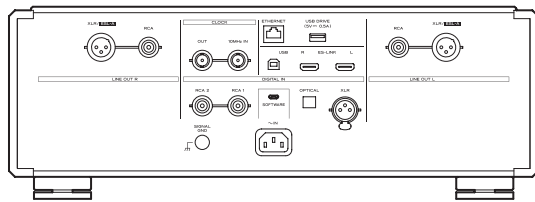
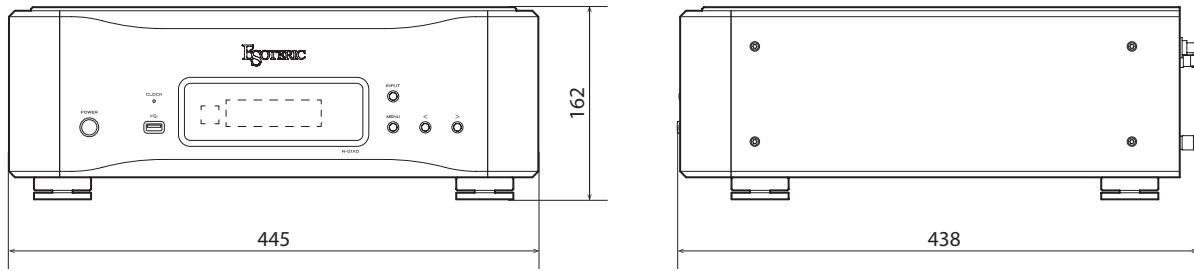

Position der Stellfüße

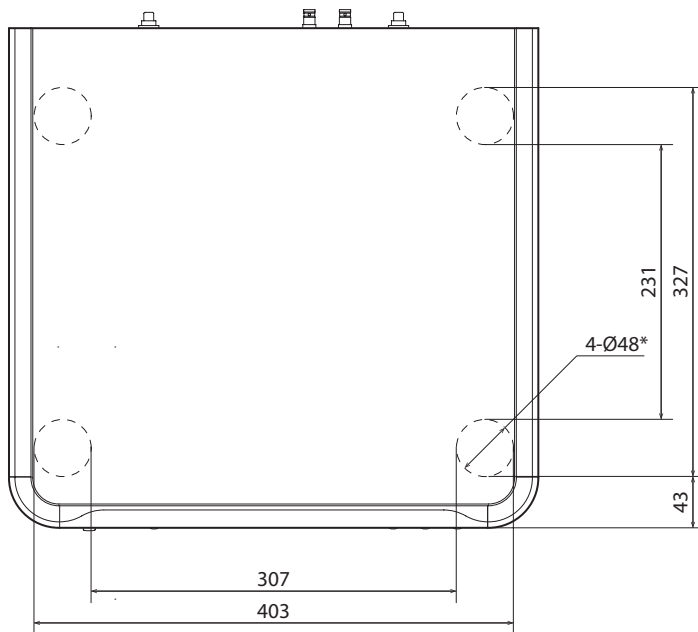

*4 Füße, jeweils 48 mm Durchmesser

Alle Maße in Millimetern (mm)

IMPORTANTI ISTRUZIONI PER LA SICUREZZA



Il simbolo di un fulmine appuntito dentro un triangolo equilatero avverte l'utente della presenza di "tensioni pericolose" non isolate all'interno del contenitore del prodotto che possono essere di intensità sufficiente per costituire un rischio di scossa elettrica alle persone.



Il punto esclamativo all'interno di un triangolo equilatero avverte l'utente della presenza di importanti istruzioni operative e di manutenzione nella documentazione che accompagna l'apparecchio.

AVVERTENZA: PER PREVENIRE IL PERICOLO DI INCENDI O DI FOLGORAZIONE, NON ESPORRE QUESTO APPARATO ALLA PIOGGIA O ALL'UMIDITÀ.

CAUTELA

- NON RIMUOVERE IL COPERCHIO O L'INVOLUCRO ESTERNO PER ESPORRE LE PARTI ELETTRICHE. ALL'INTERNO NON CI SONO PARTI RIPARABILI DALL'UTENTE.
- SE SI VERIFICANO PROBLEMI CON QUESTO PRODOTTO, CONTATTARE IL NEGOZIO DOVE È STATO ACQUISTATO L'APPARECCHIO PER UNA RIPARAZIONE. NON USARE IL PRODOTTO FINO A CHE NON SIA STATO RIPARATO.
- L'USO DI CONTROLLI O REGOLAZIONI O L'ESECUZIONE DI PROCEDURE DIVERSE DA QUELLE SPECIFICATE QUI POTREBBERO PROVOCARE PERICOLOSE ESPOSIZIONI A RADIAZIONI.

- 1) Leggere le seguenti istruzioni.
- 2) Conservare queste istruzioni.
- 3) Prestare attenzione agli avvertimenti.
- 4) Seguire tutte le istruzioni.
- 5) Non usare l'apparecchio vicino all'acqua.
- 6) Pulire solo con un panno asciutto.
- 7) Non bloccare le aperture per la ventilazione. Installare secondo le istruzioni del costruttore.
- 8) Non installare l'apparecchio vicino a fonti di calore come radiatori, regolatori di calore, stufe o altri apparecchi che producono calore (inclusi gli amplificatori).
- 9) Non eliminare la spina polarizzata di sicurezza o la spina di messa a terra. La spina polarizzata ha due lame, una più larga dell'altra. Una spina di messa a terra ha due lame e una terza punta di messa a terra. La lama larga o la terza punta sono fornite per la vostra sicurezza. Se la spina fornita non è adatta al tipo di presa, consultate un elettricista per sostituire la presa obsoleta.

10) Non calpestare o stratonare il cordone di alimentazione, in modo particolare vicino alla spina e alla presa a cui è collegato l'apparecchio e dal punto in cui esce dall'apparecchio.

11) Usare solamente attacchi/accessori specificati dal costruttore.

12) Usare solo carrello, supporto, treppiede, mensola o tavola specificata dal costruttore o venduto insieme all'apparecchio. Quando viene usato un carrello, prestare attenzione quando si sposta la combinazione carrello/apparato per evitare cadute da sopra.



13) Scollegare questo apparato durante temporali o quando non viene utilizzato per lunghi periodi di tempo.

14) Rivolgersi solo a personale qualificato. La riparazione è richiesta quando l'apparecchio è stato danneggiato in qualunque modo, come nel caso che il cordone dell'alimentazione o la spina siano stati danneggiati, l'apparecchio sia stato esposto a pioggia o umidità, non funzioni correttamente o sia stato lasciato cadere.

- Questo apparecchio consuma una quantità di corrente elettrica irrilevante dalla presa di rete mentre il suo interruttore POWER o STANDBY/ON non è in posizione ON.
- La presa di rete è utilizzata come dispositivo di sconnessione, il quale dovrebbe restare sempre operabile.
- Si deve usare cautela quando si usano gli auricolari o le cuffie con il prodotto, perché un eccesso di pressione sonora (volume) negli auricolari o nelle cuffie può causare la perdita dell'udito.

ATTENZIONE

I prodotti costruiti in Classe **I** sono dotati di un cavo di alimentazione che presenta un polo di terra. Il cavo di un tale prodotto deve essere collegato a una presa di corrente con un collegamento di protezione di messa a terra.

CAUTELA

- Non esporre questo apparecchio a gocce o schizzi.
- Non appoggiare alcun contenitore, come un vaso, pieno d'acqua sopra l'apparecchio.
- Non installare questo apparecchio in spazi ristretti come una libreria o ambienti simili.
- Questo apparecchio dovrebbe essere collocato sufficientemente vicino alla presa AC in modo da poter facilmente afferrare la spina del cordone di alimentazione in qualsiasi momento.
- Se il prodotto utilizza batterie (compresi un pacco batteria o batterie installate), non dovrebbero essere esposte a luce solare, fuoco o calore eccessivo.
- **ATTENZIONE** per i prodotti che utilizzano batterie al litio sostituibili: vi è pericolo di esplosione se la batteria viene sostituita con una di tipo non corretto. Sostituire solo con lo stesso tipo o equivalente.



Modello per l'Europa



Questo prodotto è conforme alla richiesta delle direttive europee e agli altri regolamenti della commissione.

Per gli utenti europei

Smaltimento delle apparecchiature elettriche ed elettroniche e di batterie e/o accumulatori

- Tutte le apparecchiature elettriche ed elettroniche devono essere smaltite separatamente dai rifiuti urbani mediante impianti di raccolta designati dal governo o dalle autorità locali.
- Il corretto smaltimento di apparecchiature elettroniche/elettriche e di batterie/accumulatori, contribuisce a risparmiare preziose risorse ed evitare potenziali effetti negativi sulla salute umana e sull'ambiente.
- Lo smaltimento non corretto di apparecchiature elettroniche/elettriche e di batterie/accumulatori può avere gravi conseguenze per l'ambiente e la salute umana a causa della presenza di sostanze pericolose nelle apparecchiature.
- Il simbolo RAEE (Rifiuti Apparecchiature Elettriche ed Elettroniche), che mostra un bidone con ruote barrato, indica che le apparecchiature elettriche/elettroniche e le batterie/accumulatori devono essere raccolti e smaltiti separatamente dai rifiuti domestici.

Se una batteria o accumulatore contiene più dei valori specificati di piombo (Pb), mercurio (Hg) e/o cadmio (Cd) come definito nella direttiva sulle batterie (2006/66/CE, 2013/56/UE), i simboli chimici per quegli elementi sarà indicato sotto al simbolo RAEE.

Pb, Hg, Cd
- I centri di raccolta sono a disposizione degli utenti finali. Per informazioni più dettagliate circa lo smaltimento delle vecchie apparecchiature elettroniche/elettriche e dei rifiuti di batterie/accumulatori, si prega di contattare il comune, il servizio di smaltimento rifiuti o il negozio dove è stato acquistato l'apparecchio.



MQA and the Sound Wave Device are registered trade marks of MQA Limited. © 2016

ROON
READY

Being Roon Ready means that ESOTERIC uses Roon streaming technology, for an incredible user interface, simple setup, rock-solid daily reliability, and the highest levels of audio performance, without compromise.

"DSD" is a registered trademark.

Microsoft and Windows are either registered trademarks or trademarks of Microsoft Corporation in the United States and/or other countries.

Apple, Mac, OS X and macOS are trademarks of Apple Inc., registered in the U.S. and other countries.

App Store is a service mark of Apple Inc.

Google Play is a trademark of Google Inc.

Wi-Fi is a trademark or registered trademark of Wi-Fi Alliance.

ESOTERIC is a trademark of TEAC CORPORATION, registered in the U.S. and other countries.

Altri nomi di società, nomi di prodotto e loghi in questo documento sono marchi o marchi registrati dei rispettivi proprietari.

Le informazioni sul copyright e sulle licenze relative al software open-source sono contenute nella nota "Important Notice Regarding Software" (solo in inglese).

Grazie per aver acquistato questo prodotto ESOTERIC.

Leggere attentamente questo manuale per ottenere le migliori prestazioni da questo prodotto. Dopo averlo letto, conservarlo in un luogo sicuro con la scheda di garanzia per riferimenti futuri.

Il manuale di istruzioni può essere scaricato dal sito Web ESOTERIC (<https://www.esoteric.jp/en/>).

Per utilizzare questa unità, è necessario utilizzare anche un tablet o uno smartphone con l'app dedicata (gratuita) installata e collegarla alla stessa rete dell'unità.

ATTENZIONE

Questa unità emette segnali analogici solo da un tipo di connettore selezionato.

Impostare l'uscita analogica prima dell'uso.

Vedere "Modalità di impostazione" a pagina 37 e "Impostazione dell'uscita analogica" a pagina 39.

IMPORTANTI ISTRUZIONI PER LA SICUREZZA	25
Prima dell'uso	28
Accessori forniti	28
Nota sui piedini appuntiti.....	28
Manutenzione.....	28
Precauzioni per l'uso.....	28
Connessioni di rete	29
Collegamenti.....	30
Connessione mediante ES-LINK Analog.....	32
Scaricare l'app remota	32
Nomi delle parti e funzioni.....	33
MQA (Master Quality Authenticated).....	34
Cambiare la sorgente di ingresso	34
Utilizzo della funzione USB DAC.....	35
Sistemi operativi supportati	35
Installazione del driver.....	35
Download dell'applicazione di riproduzione ESOTERIC HR Audio Player.....	35
Riproduzione di file audio	36
Modalità di impostazione.....	37
Modifica delle impostazioni	37
Impostazioni 1.....	38
Impostazione di upconversion del segnale PCM	38
Impostazione clock.....	38
Impostazione del guadagno dell'uscita PCM.....	39
Impostazione dell'uscita analogica.....	39
Impostazione dimmer.....	39
Impostazione di autospegnimento del display.....	39
Impostazione automatica del risparmio energetico	40
Impostazioni 2.....	40
Impostazione del funzionamento del convertitore D/A	40
Impostazione del filtro DSD.....	40
Impostazione di regolazione del volume.....	40
Impostazione LED porta ETHERNET.....	41
Impostazione dell'alimentazione del circuito di ingresso della rete.....	41
Impostazioni del telecomando	41
Visualizzazione delle versioni del firmware	41
Impostazioni 3.....	42
Impostazione di aggiornamento del programma audio.....	42
Risoluzione dei problemi	42
Generale	42
Sincronizzazione del clock.....	42
Collegamenti USB a un computer	43
Ripristino delle impostazioni di fabbrica	43
Specifiche	44
Dimensioni	46

Accessori forniti

Verificare che la confezione contenga tutti gli accessori forniti di seguito. Si prega di contattare il negozio in cui è stato acquistato questo prodotto se uno di questi accessori manca o è stato danneggiato durante il trasporto.

- Cavo di alimentazione × 1
- Feltrini × 4
- Cavo HDMI × 1
- Manuale di istruzioni (questo documento) × 1
- Scheda della garanzia 1

Nota sui piedini appuntiti

I piedini in metallo ad alta precisione sono fissati alla piastra inferiore di questa unità.

I piedini e i loro supporti sono allentati, ma quando l'unità viene messa in posizione, è supportata da questi piedini, che disperdono efficacemente le vibrazioni.

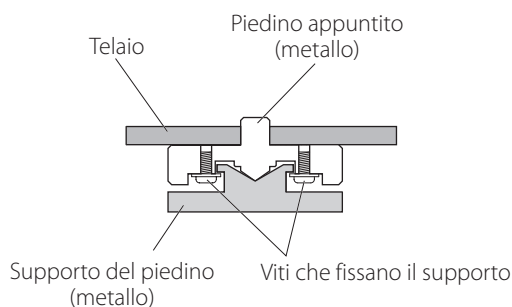

- Applicare i feltrini inclusi sul fondo del supporto per evitare di graffiare la superficie su cui è posizionata l'unità.

Manutenzione

Utilizzare un panno morbido e asciutto per pulire la superficie dell'unità.

Per le macchie ostinate, utilizzare un panno umido accuratamente strizzato per rimuovere l'umidità in eccesso.

- Non spruzzare mai liquidi direttamente su questa unità.
- Non pulire con panni chimici, diluenti, alcool o altri agenti chimici. Ciò potrebbe danneggiare la superficie.
- Evitare che materiali in gomma o plastica tocchino l'unità per lunghi periodi di tempo poiché potrebbero danneggiare la cabina.



Per motivi di sicurezza, scollegare la spina di alimentazione dalla presa prima di pulirla.

- Non collocare nulla sopra l'unità.
- Non installare questa unità in un luogo che potrebbe surriscaldarsi. Ciò include i luoghi esposti alla luce solare diretta o in prossimità di radiatori, stufe, forni o altri dispositivi di riscaldamento. Inoltre, non posizionarlo sopra un amplificatore o altre apparecchiature che generano calore. Ciò potrebbe causare scolorimento o deformazione.
- Per consentire una buona dissipazione del calore, lasciare almeno 20 cm tra questa unità e le pareti e le altre apparecchiature durante l'installazione. Se lo si mette in un rack, prendere le precauzioni per evitare il surriscaldamento lasciando almeno 5 cm sopra la parte superiore dell'unità e almeno 10 cm dietro l'unità. Il mancato rispetto di questi spazi potrebbe causare l'accumulo di calore all'interno e provocare incendi.
- Posizionare l'unità in un luogo stabile.
- Non spostare l'unità durante l'uso.
- Quando si sposta l'unità fare attenzione a non ferirsi a causa del suo peso. Chiedere l'aiuto di qualcuno se necessario.
- La tensione di alimentazione dell'unità deve corrispondere alla tensione indicata sul pannello posteriore. In caso di dubbi in merito, consultare un elettricista.
- Non aprire il corpo dell'unità in quanto ciò potrebbe provocare danni ai circuiti o provocare scosse elettriche. Se un oggetto estraneo dovesse penetrare nell'unità, contattare il rivenditore.
- Quando si rimuove il cavo di alimentazione dalla presa, tirare direttamente la spina. Non tirare mai il cavo.
- Il formato ES-LINK è esclusivo di ESOTERIC e non è compatibile con le specifiche HDMI. Non collegare il connettore ES-LINK a un connettore HDMI su un dispositivo realizzato da un'altra azienda.

Esempio di connessione

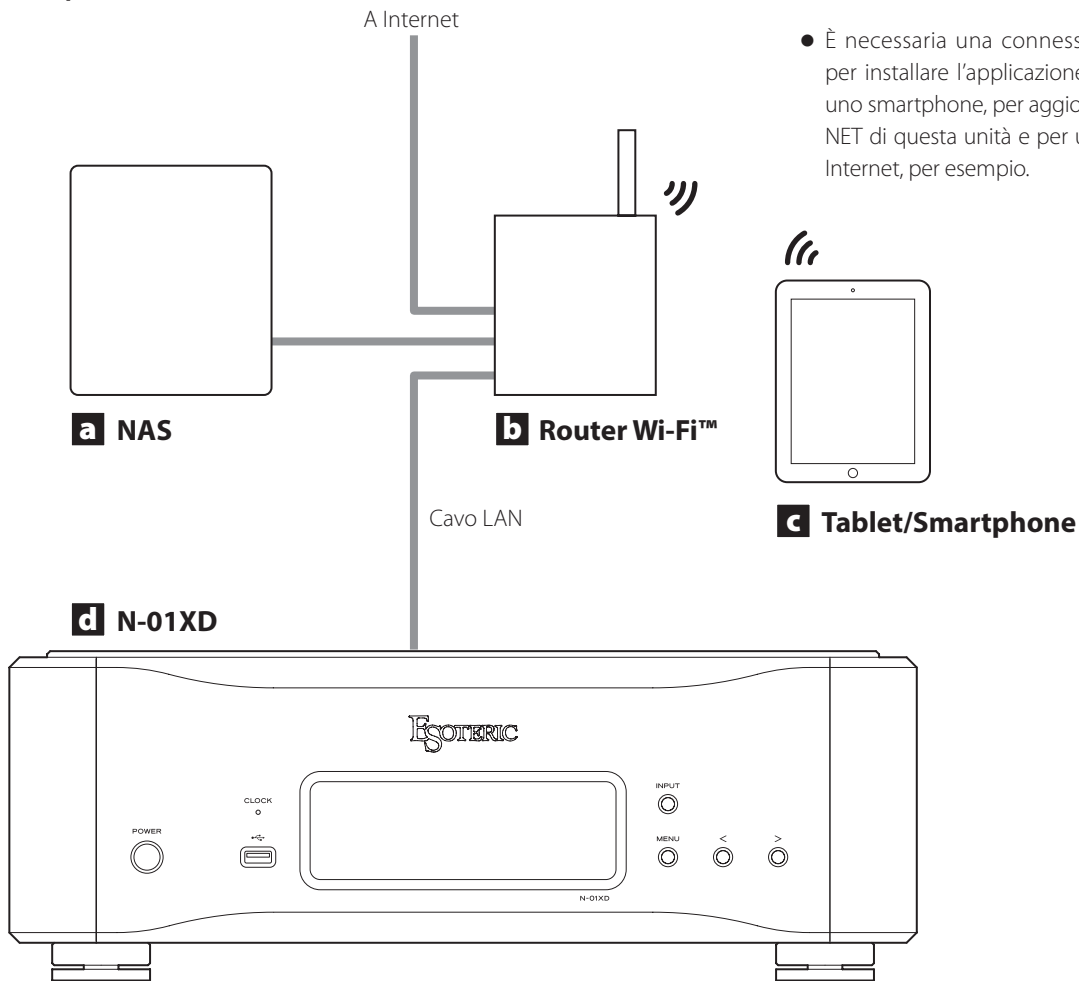

- È necessaria una connessione a Internet per installare l'applicazione su un tablet o uno smartphone, per aggiornare il firmware NET di questa unità e per utilizzare la radio Internet, per esempio.

a NAS (Network-Attached Storage)

Utilizzare per archiviare i file audio.

È necessario l'uso come server UPnP per utilizzarlo come server multimediale.

Invece di utilizzare un NAS, i file audio possono anche essere inseriti in una chiavetta USB o altro dispositivo di archiviazione USB e quel dispositivo collegato a una porta USB DRIVE su questa unità. Quindi, questi file possono essere riprodotti utilizzando la funzione media server di N-01XD (pagina 32).

b Router Wi-Fi™

Utilizzare il Wi-Fi per connettere il tablet o lo smartphone a questa unità e al NAS.

c Tablet/Smartphone

Installare l'app per controllare questa unità.

d N-01XD

Questa unità.

ATTENZIONE

Per impostazione predefinita, l'impostazione del LED della porta ETHERNET (LanLED>) è OFF (pagina 41).

⚠ Precauzioni durante i collegamenti

- Dopo aver completato tutti gli altri collegamenti, inserire la spina di alimentazione in una presa di corrente.
- Leggi i manuali del proprietario di tutti i dispositivi che saranno collegati e segui le loro istruzioni.

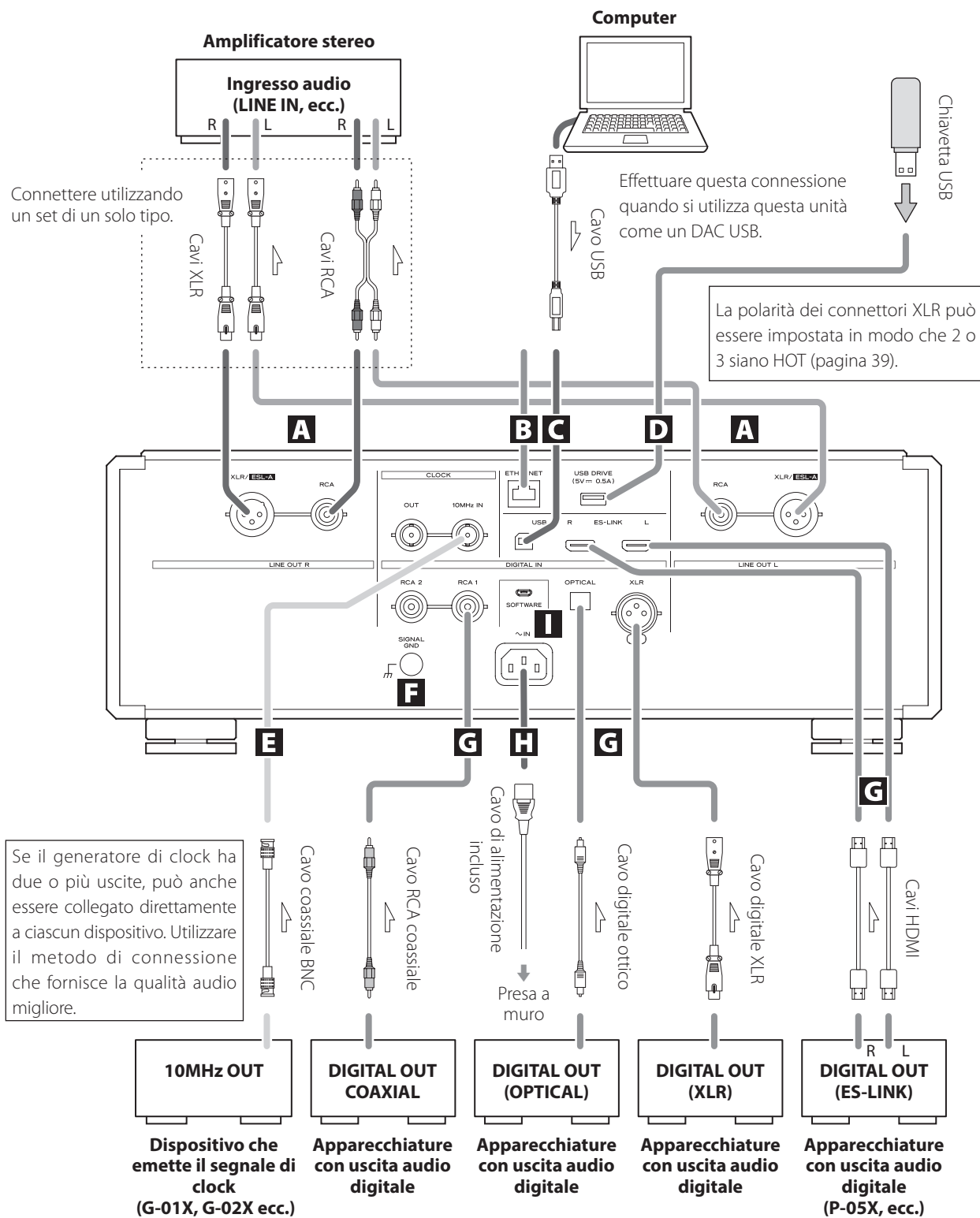

A Connettori di uscita audio analogica (LINE OUT)

Questi emettono audio analogico a 2 canali. Collegare i connettori XLR o RCA a un amplificatore.

Utilizzare cavi disponibili in commercio per i collegamenti.

XLR/ESL-A: cavi XLR

RCA: cavi RCA

Collegare il connettore R di questa unità al connettore R dell'amplificatore e il suo connettore L al connettore L dell'amplificatore.

Modificare l'impostazione dell'uscita analogica in base al connettore utilizzato (pagina 39).

- L'uscita audio analogica può essere impostata su XLR (polarità HOT per pin 2 o 3), RCA o ESLA (pagina 39).
- Quando si collega questa unità con un amplificatore dotato di connettori analogici ES-LINK (ESL-A), si consiglia di collegare i connettori di uscita audio analogica (XLR/ESL-A) su questa unità ai connettori analogici ES-LINK (ESL-A) sull'amplificatore (pagina 32).

B Porta ETHERNET

Utilizzare un cavo LAN per connettersi a una rete.

Utilizzare un cavo LAN disponibile in commercio per il collegamento.

C Porta USB

Utilizzare per immettere audio digitale da un computer. Collegarlo alla porta USB di un computer.

Utilizzare un cavo USB disponibile in commercio per la connessione.

- Prima di connettersi, leggere le pagine 35 per 36.

D Porta dispositivo USB (USB DRIVE)

Collegare qui le chiavette USB che contengono file audio.

- Per riprodurre file audio su una chiavetta USB collegata a una porta USB DRIVE, impostare la sorgente di ingresso su NET e utilizzare l'app per la riproduzione (pagina 32).

E Connettori CLOCK IN (10MHz) e OUT

Utilizzare il connettore CLOCK IN (10MHz) per immettere segnali di sincronizzazione del clock a 10MHz.

Per utilizzare la sincronizzazione del clock, collegare il connettore di uscita del clock del dispositivo che emette il segnale del clock al connettore CLOCK IN (10MHz) su questa unità. Quindi, impostare il clock esterno (CLK<>) su IN (pagina 38).

Quando si emette il clock da questa unità, collegare il connettore CLOCK OUT al connettore di ingresso del clock sul dispositivo di uscita audio digitale. Quindi, impostare il clock (CLK<>) su OUT44 o OUT48 (pagina 38).

Utilizzare cavi coassiali BNC disponibili in commercio per i collegamenti.

- È possibile utilizzare cavi coassiali BNC con impedenza 50 Ω o 75 Ω.

F Terminale di massa SIGNAL GND

La qualità audio potrebbe essere migliorata collegando questo terminale di massa a un amplificatore o altro dispositivo collegato a questa unità.

- Questo non è un terminale di messa a terra di sicurezza.

G Connettori di ingresso audio digitale (DIGITAL IN)

Utilizzare per immettere segnali audio digitali.

Possono essere collegati ai connettori di uscita digitale di un dispositivo audio digitale come il P-05X.

ES-LINK: cavi HDMI

- Il formato ES-LINK è esclusivo di ESOTERIC e non è compatibile con le specifiche HDMI. Non collegare il connettore ES-LINK a un connettore HDMI su un dispositivo realizzato da un'altra azienda.
- Si consiglia di utilizzare ES-LINK durante il collegamento a un P-05X.

Utilizzare cavi disponibili in commercio per i seguenti collegamenti.

OPTICAL: cavo digitale ottico (TOS)

RCA: cavo digitale coassiale RCA

XLR: cavo digitale XLR

- Possono ricevere segnali con frequenze di campionamento a 32–192 kHz e profondità di bit fino a 24 bit.

H Ingresso alimentazione AC (~ IN)

Collegare il cavo di alimentazione AC incluso a questa presa AC.

Dopo aver completato tutti gli altri collegamenti, inserire la spina di alimentazione in una presa di corrente.

⚠ Utilizzare solo un cavo di alimentazione ESOTERIC originale. L'uso di altri cavi di alimentazione potrebbe provocare incendi o scosse elettriche.

⚠ Scollegare la spina di alimentazione dalla presa se non si utilizza l'unità per un lungo periodo.

I Porta di manutenzione SOFTWARE

Questa è usata per la manutenzione. Non collegare nulla a questa porta se non diversamente indicato dal nostro servizio di assistenza.

Connessione mediante ES-LINK Analog

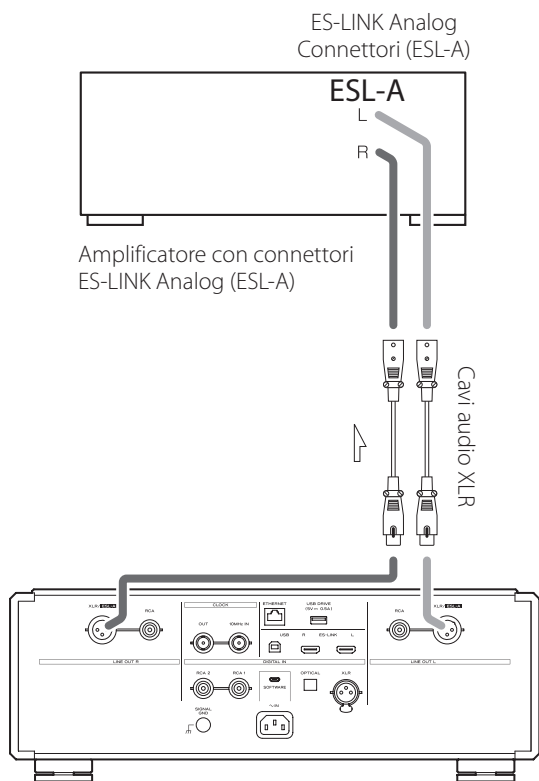

Utilizzare cavi audio XLR per collegare i connettori di uscita audio analogica (XLR/ESL-A) su questa unità a un amplificatore dotato di connettori ES-LINK Analog (ESL-A).

- Impostare l'uscita analogica di questa unità (AOUT) su ESLA.
- È possibile anche connettersi usando connettori XLR o RCA. Selezionare il tipo di connessione che fornisce la qualità audio che si preferisce.

Panoramica ES-LINK Analog

Utilizzando un metodo di trasmissione corrente che utilizza le prestazioni elevate di un circuito buffer HCLD, che vanta la capacità di fornire corrente forte ad alta velocità, gli effetti dell'impedenza sul percorso del segnale vengono soppressi in modo da ottenere la trasmissione dei segnali in modo puro e potente.

- Per il collegamento vengono utilizzati normali cavi bilanciati (con connettori XLR). Questi connettori possono essere utilizzati solo con dispositivi compatibili, poiché il formato di trasmissione è proprietario.

Per utilizzare la porta ETHERNET o le porte USB (DRIVE e ) è necessario utilizzare anche un tablet o uno smartphone con l'app dedicata (gratuita) installata e collegata alla stessa rete dell'unità.

Installando l'applicazione su un tablet o uno smartphone, è possibile utilizzarlo su una rete wireless per gestire l'unità.

- È possibile scaricare l'applicazione e utilizzare gratuitamente.



Trovare l'app per tablet/smartphone

Cercare "ESOTERIC Sound Stream" nell'App Store o nel Google Play Store.

Riproduzione di file audio su una chiavetta USB collegata a una porta USB DRIVE

- 1) Inserire i file audio sulla chiavetta USB o su un altro dispositivo di archiviazione USB e collegalo a una porta USB DRIVE.
- 2) Seguire le procedure in "Getting started (Guida rapida)" del manuale di istruzioni di ESOTERIC Sound Stream per aprire il menu Setup (Configurazione).
- 3) Nella sezione Music Player (Lettore musicale), selezionare ESOTERIC N-01XD.
- 4) Selezionare Music Library (Libreria musicale), quindi selezionare ESOTERIC N-01XD USB Music Server (Server musicale).
 - L'aggiornamento della libreria musicale potrebbe richiedere alcuni minuti se contiene molti file audio.

Questo completa la preparazione per la riproduzione di file musicali su una chiavetta USB collegata a una porta USB DRIVE.

Fare riferimento al manuale di istruzioni di ESOTERIC Sound Stream per preparare playlist e riprodurre file audio.

NOTA

Il firmware del modulo di rete viene aggiornato tramite ESOTERIC Sound Stream. Si consiglia di selezionare regolarmente questa unità nel ESOTERIC Sound Stream e aggiornarla con il firmware più recente. Apparirà una finestra di avviso che raccomanda l'aggiornamento del firmware quando ne è disponibile una.

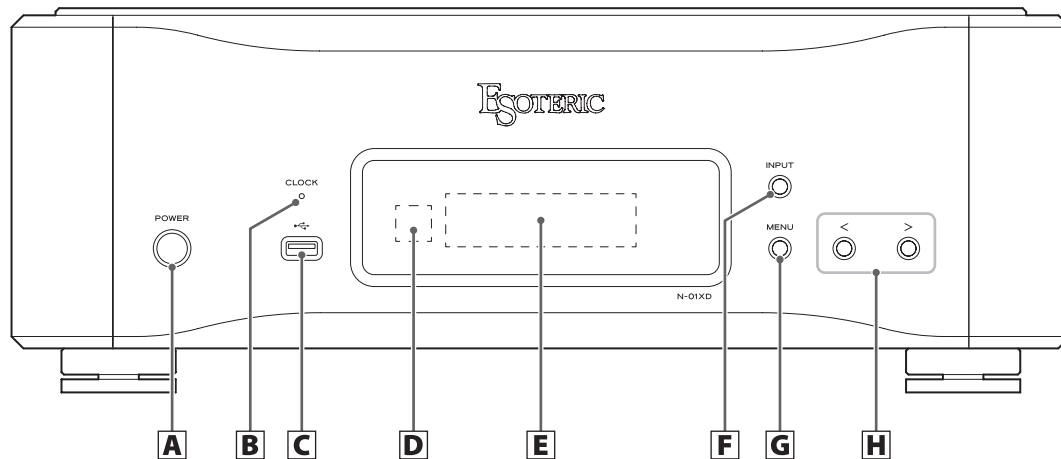

A Pulsante POWER

Premere per accendere e spegnere l'unità.
Quando l'unità è accesa, l'anello attorno al pulsante si illumina.
Quando l'unità è spenta, si spegne.

Quando non si utilizza l'unità, spegnerla.

B Indicatore CLOCK

Questo mostra lo stato di sincronizzazione del clock.
Questo indicatore lampeggia durante la sincronizzazione del clock e si illumina al termine della sincronizzazione.

C Porta dispositivo USB (🔌)

Collegare qui le chiavette USB contenenti file audio.

- Per riprodurre file audio su una chiavetta USB collegata a una porta USB DRIVE, impostare la sorgente di ingresso su NET e utilizzare l'app per la riproduzione (pagina 32).

D Ricevitore del segnale del telecomando

Questo riceve segnali dal telecomando. Quando si utilizza il telecomando, puntare l'estremità verso questo pannello del ricevitore.

- Questo prodotto non include un telecomando.
- Il dimmer di questa unità può essere regolato utilizzando un telecomando incluso con un altro prodotto ESOTERIC.

E Display

Questo mostra varie informazioni, inclusa la frequenza di campionamento della sorgente di ingresso.

F Pulsante INPUT

Premere per modificare l'ingresso digitale. Selezionare un connettore con un dispositivo digitale collegato. Se nessun segnale digitale viene immesso, il display lampeggia.

G Pulsante Menu

Premere per accedere alla modalità di impostazione.

H Pulsanti di regolazione delle impostazioni (</>)

Utilizzare per modificare i parametri in modalità impostazione. Quando è selezionato NET, questi possono essere utilizzati per riprodurre e saltare brani nella playlist.

- Non è possibile modificare il volume con questa unità.
- Tenere premuto il pulsante < per alternare tra la visualizzazione del tempo di riproduzione e la frequenza di campionamento della riproduzione quando la sorgente di ingresso è NET.

MQA è una tecnologia britannica pluripremiata che offre il suono della registrazione master originale. Il file MQA principale è completamente autenticato ed è abbastanza piccolo da essere riprodotto in streaming o scaricato.

Visitare mqa.co.uk per ulteriori informazioni.

L'N-01XD include la tecnologia MQA, che consente di riprodurre file audio e flussi MQA, offrendo il suono della registrazione master originale.

“MQA” o “MQA Studio” indica che il prodotto sta decodificando e riproducendo un flusso o un file MQA e indica la provenienza per garantire che il suono sia identico a quello del materiale sorgente. “MQA Studio” indica che sta riproducendo un file MQA Studio, che è stato approvato in studio dall'artista/produttore o è stato verificato dal proprietario del copyright.

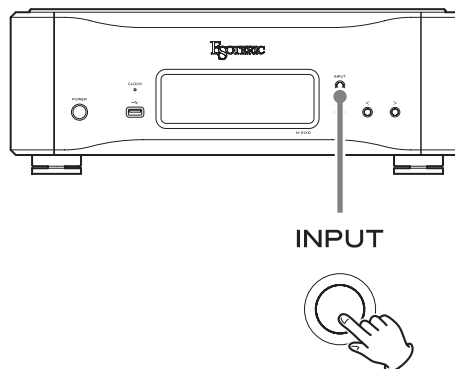

Premere ripetutamente il pulsante INPUT per scorrere le seguenti sorgenti di ingresso.

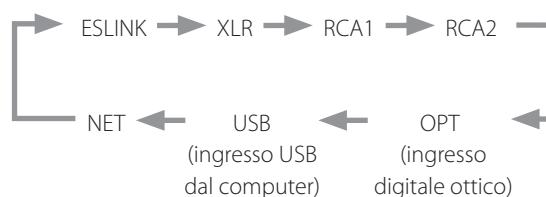

- Se il segnale di ingresso non è un segnale audio digitale o utilizza un formato di segnale audio non supportato da questa unità (come Dolby Digital o DTS) “- - -” appare al posto della frequenza di campionamento. Impostare l'uscita digitale dell'apparecchiatura collegata sull'uscita audio PCM.
- Per riprodurre file audio su una chiavetta USB collegata a una porta USB DRIVE, impostare la sorgente di ingresso su NET e utilizzare l'app per la riproduzione.

ATTENZIONE

Quando l'impostazione dell'alimentazione del circuito di ingresso della rete (NETIn>) è OFF, NET non verrà visualizzato (pagina 41).

Sistemi operativi supportati

Questa unità può essere collegata tramite USB e utilizzata con un computer con uno dei seguenti sistemi operativi.

Non è possibile garantire il funzionamento con altri sistemi operativi (a partire da novembre 2019).

Quando si utilizza il Mac

OS X Lion (10.7)
OS X Mountain Lion (10.8)
OS X Mavericks (10.9)
OS X Yosemite (10.10)
OS X El Capitan (10.11)
macOS Sierra (10.12)
macOS High Sierra (10.13)
macOS Mojave (10.14)
macOS Catalina (10.15)

Quando si utilizza Windows

Windows 7 (32/64 bit)
Windows 8 (32/64 bit)
Windows 8.1 (32/64 bit)
Windows 10 (32/64 bit)

Installazione del driver

Quando si utilizza il Mac

Questa unità può essere utilizzata con il driver del sistema operativo standard, quindi non è necessario installare un driver

Quando si utilizza Windows

Per utilizzare questa unità per la riproduzione di file su un computer, installare il driver dedicato sul computer.

Installazione del driver su un computer

Installare il software del driver dedicato sul computer dopo averlo scaricato dal seguente URL.

Per istruzioni dettagliate sull'installazione del driver, consultare il seguente URL.

<https://www.esoteric.jp/en/product/n-01xd/download>

AVVISO IMPORTANTE

È necessario installare il software del driver dedicato prima di collegare questa unità a un computer tramite un cavo USB.

Se si collega l'unità al computer tramite USB prima di installare il driver, non funzionerà correttamente.

A seconda della composizione dell'hardware e del software del computer, il funzionamento potrebbe non essere possibile anche con i sistemi operativi sopra elencati.

Nota sulle modalità di trasmissione

Le frequenze di campionamento che possono essere trasmesse sono 44.1 kHz, 48 kHz, 88.2 kHz, 96 kHz, 176.4 kHz, 192 kHz, 352.8 kHz e 384 kHz. Sono supportati anche DSD da 2.8 MHz, 5.6 MHz, 11.2 MHz e 22.5 MHz.

- Il DSD a 22.5 MHz è supportato solo con la riproduzione nativa DSD. Non è supportato con la riproduzione DoP (DSD Audio su PCM Frame).

Se collegato correttamente, sarà possibile selezionare "ESOTERIC USB AUDIO DEVICE" come uscita audio per il sistema operativo.

I dati audio inviati dal computer verranno elaborati utilizzando il clock di questa unità durante la trasmissione dei dati, consentendo la riduzione del jitter.

Download dell'applicazione di riproduzione ESOTERIC HR Audio Player

È possibile utilizzare ESOTERIC HR Audio Player per riprodurre file audio su un computer.

Si prega di scaricare questa applicazione gratuita dal seguente URL.

https://www.esoteric.jp/en/product/hr_audio_player/download

ESOTERIC HR Audio Player è un riproduttore audio software per Windows e Mac che supporta la riproduzione di alta qualità di sorgenti audio ad alta risoluzione. Si può usare per godere la riproduzione di alta qualità da sorgenti audio ad alta risoluzione, incluso il DSD, senza dover effettuare impostazioni complicate.

Nota sulle impostazioni di ESOTERIC HR Audio Player

Per riprodurre registrazioni DSD a 22.5 MHz con ESOTERIC HR Audio Player, aprire la finestra Configure e impostare "Decode mode" su "DSD Native".

Per riprodurre formati diversi da DSD a 22.5 MHz, impostarlo su "DSD over PCM" o "DSD Native" a piacere.

Per i dettagli, vedere "Selecting DSD decoding mode" (Selezione della modalità di decodifica DSD) nel Manuale di istruzioni di ESOTERIC HR Audio Player.

Riproduzione di file audio

1 Collegare questa unità al computer tramite un cavo USB.

Utilizzare un cavo USB disponibile in commercio con un connettore che corrisponda a quello di questa unità.

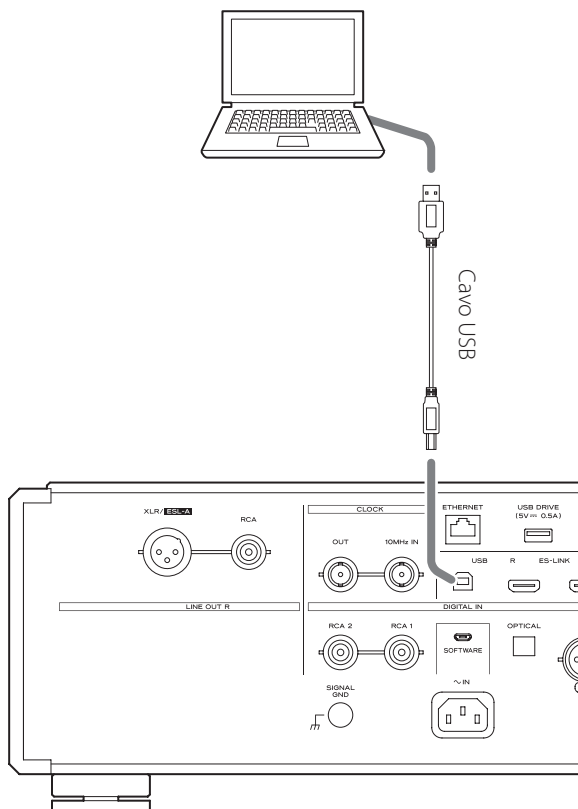

2 Accendere il computer.

Verificare che il sistema operativo sia avviato correttamente.

3 Premere il pulsante POWER per accendere l'unità.

POWER



4 Premere ripetutamente il pulsante INPUT per selezionare USB (pagina 34).

INPUT



5 Avviare la riproduzione di un file audio sul computer.

Per una migliore qualità audio, impostare il volume del computer al massimo e regolare il volume dell'amplificatore collegato a questa unità. Impostare il volume dell'amplificatore al minimo quando si avvia la riproduzione e aumentarlo gradualmente.

- Il computer non può essere utilizzato per controllare questa unità, né questa unità può essere utilizzata per controllare il computer.
- Questa unità non è in grado di trasmettere file audio al computer tramite USB.
- Non eseguire alcuna delle seguenti operazioni durante la riproduzione di file audio tramite la connessione USB. Ciò potrebbe causare il malfunzionamento del computer. Chiudere sempre il software di riproduzione audio prima di eseguire una qualsiasi di queste operazioni.
 - Scollegare il cavo USB
 - Spegnerne questa unità
 - Cambiare l'ingresso
- I suoni operativi del computer verranno trasmessi anch'essi durante la riproduzione di file audio tramite la connessione USB. Per evitare di emettere questi suoni, effettuare le impostazioni necessarie sul computer per silenziarli.
- Se si avvia il software di riproduzione audio prima di collegare questa unità al computer o prima di impostare l'ingresso su USB, i file audio potrebbero non essere riprodotti correttamente. In questo caso, riavviare il software di riproduzione audio o riavviare il computer.

Modalità di impostazione

Le impostazioni per questa unità sono divise in quattro gruppi: Impostazioni 1, Impostazioni 2, Impostazioni 3 e l'impostazione di regolazione del volume.

A seconda di come viene premuto il pulsante MENU, il display cambierà tra Impostazioni 1, Impostazioni 2, Impostazioni 3 e l'impostazione di regolazione del volume.

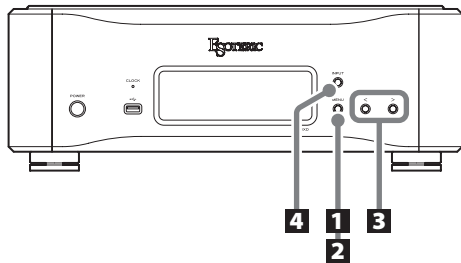

Modifica delle impostazioni

1 Quando l'unità è ferma o durante la riproduzione, premere il pulsante MENU.

MENU



Verranno visualizzate le Impostazioni 1.

Per visualizzare le Impostazioni 2, premere di nuovo il pulsante MENU per almeno due secondi mentre è visualizzato le Impostazioni 1.

Per visualizzare Impostazioni 3, premere nuovamente il pulsante MENU per almeno due secondi mentre è visualizzato le Impostazioni 2.

2 Premere ripetutamente il pulsante MENU per selezionare la voce da modificare.

Ogni volta che si preme il pulsante MENU, la voce visualizzata sul display cambia come segue.

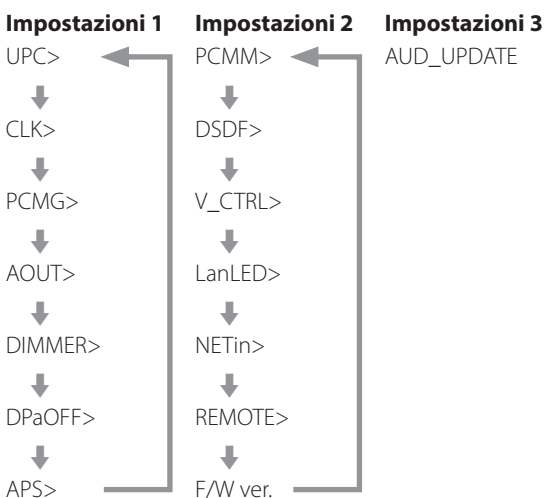

- Se non si esegue alcuna operazione per dieci o più secondi, la modalità di impostazione terminerà e riprenderà la visualizzazione normale.

Tuttavia, la modalità di impostazione non termina quando si utilizzano le Impostazioni 3 AUD_UPDATE.

- A seconda della fonte selezionata e dello stato dell'operazione, alcuni voci potrebbero non essere visualizzati.

3 Utilizzare i pulsanti di regolazione (</>) per modificare le impostazioni.



Per modificare più voci, ripetere i passaggi 2 e 3.

- Premere il > pulsante di regolazione delle impostazioni quando "F/W ver." appare per controllare le versioni di altri firmware. Premere il > pulsante di regolazione delle impostazioni quando appare la versione DAC per tornare a visualizzare F/W ver.

4 Premere il pulsante INPUT per terminare la modalità di impostazione.

INPUT



Anche la modalità di impostazione terminerà e riapparirà il display normale se non viene fatto nulla per dieci secondi.

- Le impostazioni vengono mantenute anche se la spina di alimentazione viene scollegata.

Impostazione di upconversion del segnale PCM

UPC>***

Quando vengono immessi segnali PCM, possono essere convertiti verso l'alto o convertiti in segnali DSD.

- Per impostazione predefinita, l'impostazione è ORG.
- Questa impostazione può essere effettuata per ciascun ingresso.

ORG

Non si verificherà upconversion.

- Il segnale di ingresso viene inviato così com'è al convertitore D/A senza essere convertito verso l'alto.

2Fs

Quando vengono immessi segnali PCM con frequenze inferiori a 88.2 kHz, vengono convertiti verso l'alto prima di essere convertiti da digitali ad analogici.

4Fs

Quando vengono immessi segnali PCM con frequenze inferiori a 176.4 kHz, vengono convertiti verso l'alto prima di essere convertiti da digitali ad analogici.

8Fs

Quando vengono immessi segnali PCM con frequenze inferiori a 352.8 kHz, vengono convertiti verso l'alto prima di essere convertiti da digitali ad analogici.

16Fs

Quando vengono immessi segnali PCM con frequenze inferiori a 705.6 kHz, vengono convertiti verso l'alto prima di essere convertiti da digitali ad analogici.

DSD

I segnali vengono convertiti in DSD prima di essere convertiti da digitali ad analogici.

Impostazione clock

CLK>***

Utilizzare questo per impostare la sincronizzazione con un clock esterno o un'uscita di clock su un dispositivo sorgente audio che supporti il clock.

- Per impostazione predefinita, l'impostazione è OFF.
- Impostarlo su OFF quando è collegato a un dispositivo sorgente, diverso dall'ingresso NET o USB, che non supporta la sincronizzazione del clock.
- Quando l'ingresso è USB o NET, OUT44 e OUT48 non possono essere selezionati.

OFF

La sincronizzazione del clock non viene utilizzata. L'unità funzionerà con il clock del segnale digitale in ingresso.

L'oscillatore incorporato verrà utilizzato con ingresso NET e USB.

L'indicatore CLOCK si illumina in verde.

IN

In questa modalità, l'unità è sincronizzata con l'ingresso del segnale di clock a 10 MHz tramite il suo connettore CLOCK IN (10MHz) da un generatore di clock.

L'indicatore CLOCK si illumina. L'indicatore CLOCK lampeggia quando è in corso la sincronizzazione o non è possibile eseguire la sincronizzazione.

- La frequenza di clock che è possibile immettere è 10 MHz. Il segnale audio in ingresso e il segnale di clock in ingresso devono essere sincronizzati.
- Tenere presente che durante la riproduzione musicale, se il generatore di clock è spento o il cavo coassiale BNC che fornisce il segnale di clock a 10 MHz viene disconnesso, causando l'arresto del segnale di clock, dagli altoparlanti potrebbe essere emesso un forte rumore.

OUT44

44.1 kHz viene emesso dal connettore CLOCK OUT.

OUT48

48 kHz viene emesso dal connettore CLOCK OUT.

Impostazione del guadagno dell'uscita PCM

PCMG>***

Utilizzare questo per impostare il guadagno per la riproduzione del segnale PCM. Questo può essere usato per ridurre la differenza di volume tra riproduzione del segnale PCM e DSD.

Impostarlo come necessario.

- Per impostazione predefinita, USB e NET sono impostati su LOW e gli altri ingressi sono impostati su FULL.
- Questa impostazione può essere effettuata per ciascun ingresso.

FULL

Il guadagno non è regolato.

LOW

Il livello di uscita dei segnali PCM durante la riproduzione a fondo scala 0 dB e il livello di uscita dei segnali DSD durante la riproduzione a 0 dB sono gli stessi.

Utilizzare quando il volume dei segnali PCM durante la riproduzione sembra alto rispetto ai segnali DSD.

Impostazione dell'uscita analogica

AOUT>***

Utilizzare questo per selezionare il connettore di uscita analogica da utilizzare.

- Per impostazione predefinita, l'impostazione è XLR2.

XLR2

I segnali audio analogici vengono emessi attraverso i connettori XLR con pin 2 HOT.

XLR3

I segnali audio analogici vengono emessi attraverso i connettori XLR con pin 3 HOT.

RCA

I segnali audio analogici vengono emessi attraverso i connettori RCA.

ESLA

I segnali audio analogici vengono emessi come ES-LINK Analog (ESL-A) attraverso i connettori XLR.

- Queste connessioni utilizzano normali cavi XLR, ma i segnali vengono trasmessi in un formato proprietario, quindi questa impostazione deve essere utilizzata solo con dispositivi compatibili.
- Vedere a pagina 32 per ulteriori informazioni su ES-LINK Analog (ESL-A).

Impostazione dimmer

DIMMER>***

È possibile regolare la luminosità del display di questa unità. Per impostazione predefinita, l'impostazione è 2.

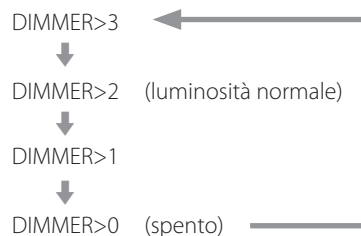

- Anche quando è impostato su DIMMER>1 o DIMMER>0, i menu di impostazione e i messaggi di errore verranno visualizzati con luminosità normale (DIMMER>2).

Impostazione di autospegnimento del display

DPaOFF>***

Utilizzare questo per impostare autospegnimento del display.

- Per impostazione predefinita, l'impostazione è ON.
- Se il display OEL rimane acceso con la stessa indicazione per lungo tempo, possono verificarsi irregolarità della luminosità. Per questo motivo, si consiglia di impostare la funzione di oscuramento automatico del display su ON.

ON

Se non viene eseguita alcuna operazione per dieci minuti, il display si spegne automaticamente.

OFF

Il display non si spegne automaticamente.

- Se non viene eseguita alcuna operazione per dieci minuti, il display si oscurerà su DIMMER>1 luminosità per proteggerlo da un'eccessiva usura.

Impostazione automatica del risparmio energetico

APS>***

Se non è presente alcun ingresso dalla sorgente selezionata per il tempo impostato, l'alimentazione si spegnerà automaticamente.

- L'impostazione predefinita è 30m.
- Le sorgenti di ingresso che non sono selezionate non hanno alcun effetto sul risparmio energetico automatico.

30m

30 minuti

60m

60 minuti

90m

90 minuti

120m

120 minuti

OFF

La funzione automatica di risparmio energetico è disabilitata.

Impostazione del funzionamento del convertitore D/A

PCMM>***

La modalità operativa del convertitore D/A utilizzata durante la riproduzione PCM può essere impostata su tre tipi: M1, M2 o M3.

Ciò modifica la frequenza di funzionamento del modulatore $\Delta\Sigma$ e l'algoritmo di randomizzazione utilizzato per assorbire l'errore hardware. M1 è la modalità di riferimento ESOTERIC.

La frequenza operativa del modulatore $\Delta\Sigma$ diventa progressivamente più bassa nell'ordine da M1 a M2 a M3.

La quantità di sostituzione dell'algoritmo di randomizzazione aumenta progressivamente nell'ordine da M1 a M2 a M3.

Seleziona l'impostazione audio che si preferisce.

- Per impostazione predefinita, l'impostazione è M1.

Impostazione del filtro DSD

DSDF>***

Utilizzare per impostare il filtro digitale durante la riproduzione DSD. Impostarlo come desiderato.

- Per impostazione predefinita, l'impostazione è OFF.

OFF

Non viene utilizzato alcun filtro digitale.

F1, F2, F3

Viene utilizzato un filtro digitale. F1, F2 e F3 sono filtri digitali con diverse risposte in frequenza. La frequenza di taglio si abbassa progressivamente da F1 a F2 a F3.

Impostazione di regolazione del volume

V_CTRL>***

Usare questa impostazione per regolare il volume con l'app durante l'input NET.

- Per impostazione predefinita, l'impostazione è OFF.

OFF (consigliato)

Questo disabilita la regolazione del volume dell'app.

I segnali digitali vengono trasmessi al convertitore D/A senza passare attraverso il blocco di regolazione del volume.

ON

Ciò consente la regolazione del volume dell'app.

Dato che il volume viene regolato nel dominio digitale, i dati DSD vengono convertiti in dati PCM prima di essere trasmessi al convertitore D/A.

- Non è possibile riprodurre file audio DSD a 11.2/22.5 MHz.

NOTA

Quando questa impostazione è attiva, "VOLON" apparirà nella parte superiore sinistra dello schermo.

Impostazione LED porta ETHERNET

LanLED>***

Utilizzare per impostare il LED della porta ETHERNET. Se impostato su OFF, il LED della porta ETHERNET non si accende, riducendo l'impatto sulla qualità audio.

- Per impostazione predefinita, l'impostazione è OFF.
- Anche se impostato su OFF, il LED lampeggerà immediatamente dopo aver collegato un cavo LAN e mentre l'unità si sta inizializzando dopo l'accensione (mentre è visualizzato "WAIT...").

OFF

Il LED della porta ETHERNET rimane spento.

ON

L'illuminazione e il lampeggiamento del LED della porta ETHERNET sono abilitati.

Impostazione dell'alimentazione del circuito di ingresso della rete

NETin>***

Utilizzare per accendere e spegnere l'alimentazione del circuito di ingresso della rete.

- Per impostazione predefinita, l'impostazione è ON.

ON

Ciò attiva l'alimentazione del circuito di ingresso della rete e riproduce i file audio dalla rete.

OFF

Ciò disattiva l'alimentazione del circuito di ingresso della rete, interrompendo il funzionamento del circuito di ingresso della rete. NET non verrà visualizzato come opzione di origine di ingresso (pagina 34).

Impostazioni del telecomando

REMOTE>***

Usare questo per impostare la ricezione del segnale dai telecomandi ESOTERIC inclusi con il P-05X e altri prodotti.

Per impostazione predefinita, l'impostazione è OFF.

- Indipendentemente da questa impostazione, il pulsante DIMMER dei telecomandi funzioneranno.
- Impostare su OFF quando si utilizza un amplificatore ESOTERIC. Se impostato su ON, l'amplificatore verrà utilizzato contemporaneamente.

OFF

Ciò disabilita il controllo di questo prodotto utilizzando i pulsanti sul telecomando.

ON

Ciò consente il controllo di questo prodotto utilizzando i pulsanti per il controllo dell'amplificatore sui telecomandi.

La tabella seguente mostra la corrispondenza tra i pulsanti del telecomando e i pulsanti dell'unità.

Telecomando	N-01XD
Pulsante SETUP	Pulsante MENU
Pulsante INPUT	Pulsante INPUT
Pulsanti VOLUME (+/-)	Pulsanti di regolazione delle impostazioni (</>)

Visualizzazione delle versioni del firmware

F/W ver.

Premere il > pulsante di regolazione delle impostazioni quando appare "F/W ver." per controllare le versioni di altri firmware.

I/F ****

Firmware I/F

NET ****

Firmware di rete

M *****

Firmware MQA/USB

DIG ****

Firmware FPGA digitale

DAC L**R**

Firmware DAC FPGA

Impostazione di aggiornamento del programma audio

AUD_UPDATE

Utilizzare per aggiornare il programma di elaborazione del segnale audio dell'unità.

Vedere la spiegazione inclusa con il programma di aggiornamento per i dettagli su come aggiornare.

Risoluzione dei problemi

Se si riscontra un problema con questo prodotto, si prega di prendere un momento per rivedere le seguenti informazioni prima di richiedere assistenza. Inoltre, il problema potrebbe essere causato da qualcosa di diverso da questa unità. Controllare anche il funzionamento delle unità collegate.

Se il prodotto continua a non funzionare correttamente, contattare il rivenditore presso cui è stato acquistato.

Generale

L'unità non si accende.

- ➔ Inserire la spina di alimentazione in una presa.
- ➔ Controllare il collegamento del cavo di alimentazione a questa unità.
- ➔ Verificare che l'alimentazione sia fornita alla presa a cui è collegato il cavo di alimentazione, ad esempio collegando un altro dispositivo ad esso.

L'unità si spegne automaticamente.

- ➔ Questo perché la funzione di risparmio energetico automatico ha spento l'unità.
Premere il pulsante POWER sull'unità principale per accenderla. Modificare l'impostazione di risparmio energetico automatico, se necessario (pagina 40).

L'unità non risponde quando si premono i pulsanti.

- ➔ La pressione di più pulsanti senza pause può causare la mancata risposta dell'unità. Dopo aver premuto un pulsante, attendere un momento che l'unità risponda.

Si sente del rumore.

- ➔ Posizionare l'unità il più lontano possibile da televisori e altri dispositivi con un forte magnetismo.

Nessun suono viene emesso dagli altoparlanti. Il suono è distorto.

- ➔ Controllare i collegamenti con l'amplificatore e gli altoparlanti.
- ➔ Regolare il volume dell'amplificatore e di altri dispositivi.
- ➔ Non viene emesso alcun suono quando la riproduzione è in pausa. Utilizzare l'app per riprendere la riproduzione normale.
- ➔ Controllare l'impostazione dell'uscita analogica (pagina 39).

Sincronizzazione del clock

L'indicatore CLOCK non smette di lampeggiare.

- ➔ Impostare CLK> su OFF quando non si utilizza la sincronizzazione del clock.
- ➔ Potrebbe essere immesso un segnale di clock a cui l'unità non può sincronizzarsi. Verificare la connessione del connettore CLOCK IN (10MHz) e le impostazioni del dispositivo collegato.

Viene emesso un rumore ciclico.

- ➔ Se viene emesso un rumore ciclico quando l'unità è in modalità sincronizzazione del clock, il dispositivo collegato potrebbe non essere anche in modalità sincronizzazione del clock. Controllare il collegamento del connettore CLOCK IN (10MHz) e l'impostazione di sincronizzazione del clock del dispositivo collegato.

Non è possibile riprodurre un file audio (correttamente).

- ➔ I diversi media server (NAS) supportano diversi tipi di file. Controllare anche le specifiche del server multimediale (NAS).

Il suono si interrompe durante la riproduzione.

- ➔ Se i file che utilizzano la compressione con perdita di dati, inclusi MP3 e file a 44.1 kHz e altri bit rate bassi vengono riprodotti normalmente, ma i suoni dei file a 384 kHz e altri bit rate elevati nonché FLAC e altri file che utilizzano la compressione lossless si interrompono, la velocità ETHERNET potrebbe essere troppo lenta.

I dati audio vengono trasmessi dal NAS attraverso il router. Per questo motivo, è preferibile utilizzare cavi LAN per collegare il NAS al router e il router a questa unità.

Collegamenti USB a un computer

Il computer non riconosce questa unità.

- ➔ Vedere a pagina 35 le informazioni sui sistemi operativi supportati. Il funzionamento con sistemi operativi non supportati non è garantito.

Si sente del rumore.

- ➔ L'avvio di altre applicazioni durante la riproduzione di un file audio può interrompere la riproduzione o causare disturbi. Non avviare altre applicazioni durante la riproduzione.
- ➔ Quando l'unità è collegata a un computer tramite un hub USB, ad esempio, si potrebbe sentire del rumore. In questo caso, collegare l'unità direttamente al computer.

I file audio non possono essere riprodotti.

- ➔ Collegare il computer con questa unità e passare a "USB" prima di avviare il software di riproduzione audio e la riproduzione di file audio. I dati audio potrebbero non essere riprodotti correttamente se si collega questa unità al computer o si cambia il suo ingresso in USB dopo aver avviato il software di riproduzione audio.

Poiché questa unità utilizza un microcontrollore, rumori esterni e altre interferenze possono causare malfunzionamenti dell'unità. In questo caso, spegnere l'unità e attendere circa un minuto prima di riavviare l'operazione dall'inizio.

Nota sulla condensa

Se questa unità viene portata da un ambiente esterno freddo in una stanza calda, o il riscaldamento è appena stato acceso nella stanza in cui si trova, ad esempio, potrebbe verificarsi la condensa, con conseguente funzionamento improprio. In questo caso, lasciare l'unità accesa e attendere 1-2 ore. Ciò dovrebbe consentire la normale riproduzione.

Ripristino delle impostazioni di fabbrica

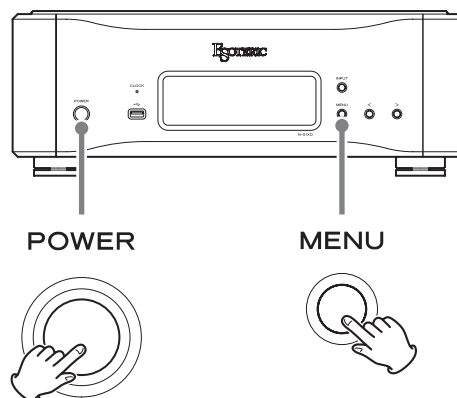

Le impostazioni vengono mantenute anche se la spina di alimentazione viene scollegata.

Seguire queste procedure per ripristinare le impostazioni predefinite di fabbrica e cancellare tutte le modifiche in memoria.

1 Spegnere l'unità.

Se l'unità è accesa, premere il pulsante POWER per spegnerla e attendere più di 30 secondi.

2 Premere il pulsante POWER tenendo premuto il pulsante MENU.

Quando "Setup CLR" (impostazioni cancellate) appare sul display, rilasciare il pulsante MENU.

Ingressi audio digitali

ES-LINK	1 coppia (L/R)
Formati del segnale di ingresso	
PCM lineare (ES-LINK5)	44.1–768 kHz, 48 bit
DSD (ES-LINK5)	2.8 MHz, 5.6 MHz, 11.2 MHz, 22.5 MHz
XLR	1
Livello di ingresso	5,0 Vp-p
Impedenza di ingresso	110 Ω
Formati del segnale di ingresso	
PCM lineare (AES/EBU)	32–192 kHz, 16 bit, 24 bit
DSD (ES-LINK1, ES-LINK2, DoP)	2.8 MHz
RCA	2
Livello di ingresso	0,5 Vp-p
Impedenza di ingresso	75 Ω
Formati del segnale di ingresso	
PCM lineare (IEC 60958)	32–192 kHz, 16 bit, 24 bit
DSD (DoP)	2.8 MHz
Digitale ottico	1
Livello di ingresso	da -24,0 dBm a -14,5 dBm di picco
Formati del segnale di ingresso	
PCM lineare (IEC 60958)	32–192 kHz, 16 bit, 24 bit
DSD (DoP)	2.8 MHz
USB	1 (tipo B)
	Consigliato USB 2.0 o successivo
Formati del segnale di ingresso	
PCM lineare	44.1–384 kHz 16 bit, 24 bit, 32 bit
DSD	2.8 MHz, 5.6 MHz, 11.2 MHz, 22.5 MHz
ETHERNET	1 (1000BASE-T)
Formati del segnale di ingresso	
PCM lineare	44.1–384 kHz (stereo) 16 bit, 24 bit, 32 bit
● È possibile riprodurre solo file con formati interi.	
DSD	2.8 MHz, 5.6 MHz, 11.2 MHz, 22.5 MHz (stereo)
Formati file supportati	
PCM lossless	FLAC, Apple Lossless (ALAC), WAV, AIFF, MQA
DSD lossless	DSF, DSDIFF (DFF), DoP
Audio compresso	MP3, AAC (contenitore m4a)

Porte USB DRIVE	2
File system supportati	FAT32, exFAT e NTFS Singola partizione, Consigliato USB 2.0 o successivo
Corrente massima fornita	0,5 A
Formati del segnale di ingresso	
PCM lineare	44.1–384 kHz (stereo) 16 bit, 24 bit, 32 bit
● È possibile riprodurre solo file con formati interi.	
DSD	2.8 MHz, 5.6 MHz, 11.2 MHz, 22.5 MHz (stereo)
Formati file supportati	
PCM lossless	FLAC, Apple Lossless (ALAC), WAV, AIFF, MQA
DSD lossless	DSF, DSDIFF (DFF), DoP
Audio compresso	MP3, AAC (contenitore m4a)

Ingresso clock

BNC	1
Frequenze che possono essere immesse (± 10 ppm)	10 MHz
Impedenza di ingresso	50 Ω
Livello di ingresso	
Onda rettangolare	livello TTL equivalente
Onda sinusoidale	da 0,5 a 1,0 Vrms

Uscita clock

BNC	1
Livello di uscita	livello TTL equivalente (in 75 Ω)
Frequenze di uscita	44.1 kHz, 48 kHz
Precisione della frequenza di uscita	$\pm 0,5$ ppm (se spedito dalla fabbrica)

Uscite audio analogiche

XLR/ESL-A	1 coppia (L/R)
RCA	1 coppia (L/R)
Impedenza di uscita	
XLR	40 Ω
RCA	15 Ω
Livello massimo di uscita (a 1 kHz, carico 10 kΩ)	
XLR	5,0 Vrms
RCA	2,5 Vrms
Risposta in frequenza	da 5 Hz a 75 kHz (-3 dB)
Rapporto S/N	113 dB
Distorsione	0,0007% (1 kHz)

Generale

Alimentatore

Modello per l'Europa	AC 220–240 V, 50/60 Hz
Modello per USA/Canada.....	AC 120 V, 60 Hz
Modello per Corea.....	AC 220 V, 60 Hz
Modello per Hong Kong.....	AC 230 V, 50 Hz
Consumo.....	38 W
Dimensioni esterne (L x A x P, comprese le sporgenze)	
	445 x 162 x 438 mm
Peso.....	26,3 kg
Temperatura di esercizio.....	da +5 °C a +35 °C
Intervallo di umidità operativa.....	da 5 % a 85 % (senza condensa)
Temperatura di stoccaggio.....	da –20 °C a +55 °C

Accessori forniti

Cavo di alimentazione x 1
Feltrini x 4
Cavo HDMI x 1
Manuale di istruzioni (questo documento) x1
Scheda della garanzia 1

- Le specifiche sono soggette a modifica senza preavviso.
- Peso e dimensioni sono approssimativi.
- Le illustrazioni in questo manuale di istruzioni potrebbero differire leggermente dai modelli di produzione.

Dimensioni

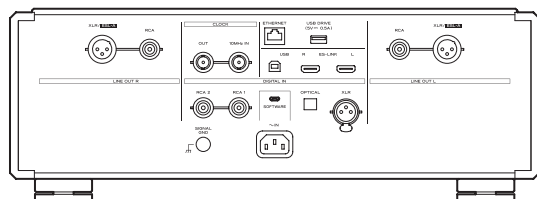
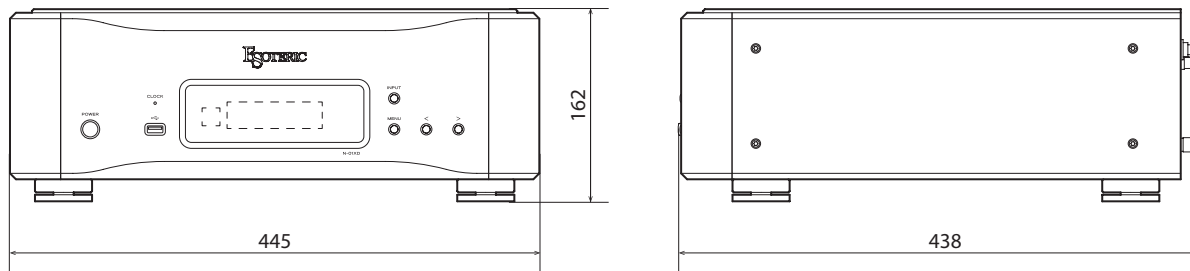

Schema di posizionamento del piedino

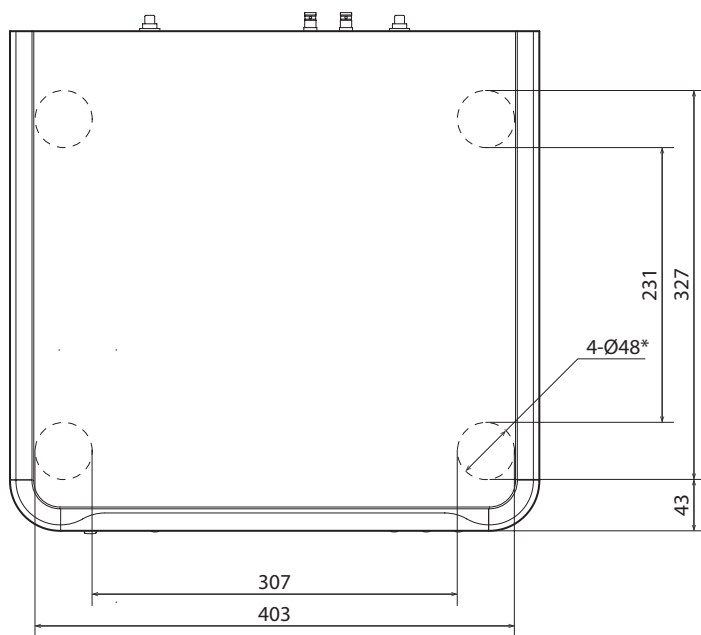

* Piedini diametro 48 mm x 4

Dimensioni in millimetri (mm)

ESOTERIC

ESOTERIC COMPANY

1-47 Ochiai, Tama-shi, Tokyo 206-8530, Japan

Phone: +81-42-356-9156

This product has a serial number located on the rear panel. Please write it here and retain this for your records.

Model name: N-01XD

Serial number _____

0221-MA-3032D