

TEAC

AI-303

USB DAC AMPLIFIER

ENGLISH

FRANÇAIS

ESPAÑOL

OWNER'S MANUAL

MODE D'EMPLOI

MANUAL DEL USUARIO

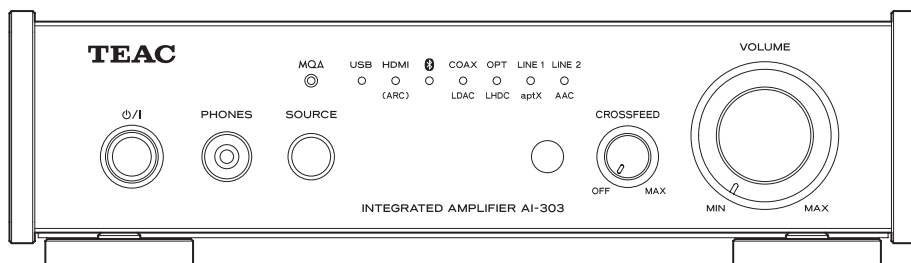

DSD
Direct Stream Digital

MQA

HDMI
HIGH-DEFINITION MULTIMEDIA INTERFACE

Bluetooth

LDAC

LHDC

Qualcomm
aptX™ HD

IMPORTANT SAFETY INSTRUCTIONS



CAUTION: TO REDUCE THE RISK OF ELECTRIC SHOCK, DO NOT REMOVE COVER (OR BACK). NO USER-SERVICEABLE PARTS INSIDE. REFER SERVICING TO QUALIFIED SERVICE PERSONNEL.



The lightning flash with arrowhead symbol, within an equilateral triangle, is intended to alert the user to the presence of un-insulated "dangerous voltage" within the product's enclosure that may be of sufficient magnitude to constitute a risk of electric shock to persons.



The exclamation point within an equilateral triangle is intended to alert the user to the presence of important operating and maintenance (servicing) instructions in the literature accompanying the appliance.

WARNING: TO PREVENT FIRE OR SHOCK HAZARD, DO NOT EXPOSE THIS APPLIANCE TO RAIN OR MOISTURE.

CAUTION

- DO NOT REMOVE THE EXTERNAL CASES OR CABINETS TO EXPOSE THE ELECTRONICS. NO USER SERVICEABLE PARTS ARE INSIDE.
- IF YOU ARE EXPERIENCING PROBLEMS WITH THIS PRODUCT, CONTACT THE STORE WHERE YOU PURCHASED THE UNIT FOR A SERVICE REFERRAL. DO NOT USE THE PRODUCT UNTIL IT HAS BEEN REPAIRED.
- USE OF CONTROLS OR ADJUSTMENTS OR PERFORMANCE OF PROCEDURES OTHER THAN THOSE SPECIFIED HEREIN MAY RESULT IN HAZARDOUS RADIATION EXPOSURE.

IN USA/CANADA, USE ONLY ON 120V SUPPLY.

- 1) Read these instructions.
- 2) Keep these instructions.
- 3) Heed all warnings.
- 4) Follow all instructions.
- 5) Do not use this apparatus near water.
- 6) Clean only with dry cloth.

- 7) Do not block any ventilation openings. Install in accordance with the manufacturer's instructions.
- 8) Do not install near any heat sources such as radiators, heat registers, stoves, or other apparatus (including amplifiers) that produce heat.
- 9) Do not defeat the safety purpose of the polarized or grounding-type plug. A polarized plug has two blades with one wider than the other. A grounding type plug has two blades and a third grounding prong. The wide blade or the third prong are provided for your safety. If the provided plug does not fit into your outlet, consult an electrician for replacement of the obsolete outlet.
- 10) Protect the power cord from being walked on or pinched particularly at plugs, convenience receptacles, and the point where they exit from the apparatus.
- 11) Only use attachments/accessories specified by the manufacturer.
- 12) Use only with the cart, stand, tripod, bracket, or table specified by the manufacturer, or sold with the apparatus. When a cart is used, use caution when moving the cart/apparatus combination to avoid injury from tip-over.
- 13) Unplug this apparatus during lightning storms or when unused for long periods of time.
- 14) Refer all servicing to qualified service personnel. Servicing is required when the apparatus has been damaged in any way, such as power-supply cord or plug is damaged, liquid has been spilled or objects have fallen into the apparatus, the apparatus has been exposed to rain or moisture, does not operate normally, or has been dropped.
- The apparatus draws nominal non-operating power from the AC outlet with its POWER or STANDBY/ON switch not in the ON position.
- The mains plug is used as the disconnect device, the disconnect device shall remain readily operable.
- Caution should be taken when using earphones or headphones with the product because excessive sound pressure (volume) from earphones or headphones can cause hearing loss.



WARNING

Products with Class I construction are equipped with a power supply cord that has a grounding plug. The cord of such a product must be plugged into an AC outlet that has a protective grounding connection.

CAUTION

- Do not expose this apparatus to drips or splashes.
- Do not place any objects filled with liquids, such as vases, on the apparatus.
- Do not install this apparatus in a confined space such as a book case or similar unit.
- The apparatus should be located close enough to the AC outlet so that you can easily reach the power cord plug at any time.
- If the product uses batteries (including a battery pack or installed batteries), they should not be exposed to sunshine, fire or excessive heat.
- CAUTION for products that use replaceable lithium batteries: there is danger of explosion if a battery is replaced with an incorrect type of battery. Replace only with the same or equivalent type.



Precautions concerning batteries

Misuse of batteries could cause them to rupture or leak leading to fire, injury or the staining of nearby things. Please read and observe the following precautions carefully.

- Be sure to insert the batteries with correct positive (+) and negative (-) orientations.
- Use batteries of the same type. Never use different types of batteries together.
- If the remote control is not used for a long time (more than a month), remove the batteries to prevent them from leaking.
- If the batteries leak, wipe away the leakage inside the battery compartment and replace the batteries with new ones.
- Do not use batteries of types other than those specified. Do not mix new batteries with old ones or use different types of batteries together.
- Do not heat or disassemble batteries. Never throw batteries into fire or water.
- Do not carry or store batteries with other metallic objects. The batteries could short circuit, leak or explode.
- Never recharge a battery unless it is confirmed to be a rechargeable type.
- Do not expose batteries to extremely low air pressure as it could result in an explosion or leakage of flammable liquids or gases.

Supplier's declaration of conformity

Model number: AI-303

Trade name: TEAC

Responsible party: 11 Trading Company, LLC

Address: 3502 Woodview Trace #200 Indianapolis, IN 46268 U.S.A.

URL: <https://11tradingcompany.com/contact-us/>

This device complies with Part.15 of FCC Rules.

Operation is subject to the following two conditions:

- 1) This device may not cause harmful interference
- 2) This device must accept any interference received, including interference that may cause undesired operation.

Information

This equipment has been tested and found to comply with the limits for a Class B digital device, pursuant to Part 15 of the FCC Rules. These limits are designed to provide reasonable protection against harmful interference in a residential installation. This equipment generates, uses, and can radiate radio frequency energy and, if not installed and used in accordance with the instructions, may cause harmful interference to radio communications. However, there is no guarantee that interference will not occur in a particular installation. If this equipment does cause harmful interference to radio or television reception, which can be determined by turning the equipment off and on, the user is encouraged to try to correct the interference by one or more of the following measures:

- Reorient or relocate the equipment and/or the receiving antenna.
- Increase the separation between the equipment and receiver.
- Connect the equipment into an outlet on a circuit different from that to which the receiver is connected.
- Consult the dealer or an experienced radio/TV technician for help.

CAUTION

Changes or modifications not expressly approved by the party responsible for compliance could void the user's authority to operate the equipment.



IMPORTANT SAFETY INSTRUCTIONS (continued)

Model for Canada

Innovation, Science and Economic Development
Canada's Compliance Statement:
This Class B digital apparatus complies with Canadian
ICES-003.

For European Customers

Disposal of electrical and electronic equipment and batteries and/or accumulators

- All electrical/electronic equipment and waste batteries/accumulators should be disposed of separately from the municipal waste stream via collection facilities designated by the government or local authorities.
- By disposing of electrical/electronic equipment and waste batteries/accumulators correctly, you will help save valuable resources and prevent any potential negative effects on human health and the environment.
- Improper disposal of waste electrical/electronic equipment and batteries/accumulators can have serious effects on the environment and human health because of the presence of hazardous substances in the equipment.
- The Waste Electrical and Electronic Equipment (WEEE) symbols, which show wheeled bins that have been crossed out, indicate that electrical/electronic equipment and batteries/accumulators must be collected and disposed of separately from household waste.

If a battery or accumulator contains more than the specified values of lead (Pb), mercury (Hg), and/or cadmium (Cd) as defined in the Battery Directive (2006/66/EC, 2013/56/EU), then the chemical symbols for those elements will be indicated beneath the WEEE symbol.

- Return and collection systems are available to end users. For more detailed information about the disposal of old electrical/electronic equipment and waste batteries/accumulators, please contact your city office, waste disposal service or the shop where you purchased the equipment.

The nameplate is located on the bottom of the unit as shown below.

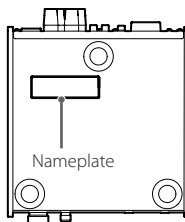

MQA and the Sound Wave Device are registered trademarks of MQA Limited © 2016

"DSD" is a registered trademark.

The Bluetooth® word mark and logos are registered trademarks owned by Bluetooth SIG, Inc. and any use of such marks by TEAC CORPORATION is under license.

Qualcomm aptX is a product of Qualcomm Technologies, Inc. and/or its subsidiaries.

Qualcomm is a trademark of Qualcomm Incorporated, registered in the United States and other countries. aptX is a trademark of Qualcomm Technologies International, Ltd., registered in the United States and other countries.

The LHDC logo is a registered trademark of Savitech Corporation.

Apple, Mac, OS X and macOS are trademarks of Apple Inc., registered in the U.S. and other countries.

Microsoft and Windows are either registered trademarks or trademarks of Microsoft Corporation in the United States and/or other countries.

Bulk Pet is a registered trademark of INTERFACE CO., LTD.

LDAC™ and LDAC logo are trademarks of Sony Corporation.

The terms HDMI and HDMI High-Definition Multimedia Interface, and the HDMI Logo are trademarks or registered trademarks of HDMI Licensing Administrator, Inc. in the United States and other countries.

Other company names, product names and logos in this document are the trademarks or registered trademarks of their respective owners.

Compliance of radio transmitter and interference

This product has the function of broadband transmitter using 2.4GHz Band.

Use frequency range: 2402 MHz – 2480 MHz

Maximum output power: Bluetooth® Class 2 (less than 2.5 mW)

Please use only in the country where you purchased the product.

Depending on the country, restrictions on the use of Bluetooth wireless technology might exist.

Model for USA

Labeling of authorization
FCC ID: XEG-AI303

Model for Canada

Compliance of radio transmitter

This device contains licence-exempt transmitter(s)/receiver(s) that comply with Innovation, Science and Economic Development Canada's licence-exempt RSS(s). Operation is subject to the following two conditions:

- 1) This device may not cause interference.
- 2) This device must accept any interference, including interference that may cause undesired operation of the device.

Labeling of authorization
IC: 1559C-AI303

Model for EEA (European Economic Area)



Hereby, TEAC Corporation declares that the radio equipment type is in compliance with Directive 2014/53/EU, and the other Directives, and Commission Regulations.

Model for UK

Hereby, TEAC CORPORATION declares that the radio equipment type is in compliance with UK Radio Equipment Regulations.



The full text of the EU and UK declaration of conformity is available at the following internet address. Please contact us by e-mail.

<https://teacsupport.aqjpa.com/>

Radiation Exposure requirements

This equipment meets the regulation, which is recognized internationally, for the case of human exposure to radio waves generated by the transmitter.

Statement of compliance

Model for USA/Canada

This equipment complies with FCC/IC radiation exposure limits set forth for an uncontrolled environment and meets the FCC radio frequency (RF) Exposure Guidelines and RSS-102 of the IC radio frequency (RF) Exposure rules. This equipment has very low levels of RF energy that it deemed to comply without maximum permissive exposure evaluation (MPE). But it is desirable that it should be installed and operated keeping the radiator at least 20 cm or more away from person's body (excluding extremities: hands, wrists, feet and ankles).

Model for EEA and UK

This equipment complies with EN 62479; Assessment of electronic and electrical equipment related to human exposure restrictions for electromagnetic fields.

Table of contents

Thank you for choosing TEAC.

Read this manual carefully to get the best performance from this unit.

After reading it, keep it in a safe place for future reference.

IMPORTANT SAFETY INSTRUCTIONS	2
Included accessories	6
Using the TEAC International Site	6
Before use	7
Using the remote control	7
Connections	8
Connecting speakers	10
Main unit parts and functions	11
Remote control parts and functions	12
Basic operation	13
MQA (Master Quality Authenticated)	14
Crossfeed function	14
HDMI (eARC)	14
Bluetooth® wireless technology	15
Energy-saving functions	18
Playing back music on a computer	19
Playback operations	22
Troubleshooting	24
Specifications	25

Included accessories

Check to be sure the box includes all the supplied accessories shown below.

Please contact the store where you purchased this unit if any of these accessories are missing or have been damaged during transportation.

Power cord × 1

Foot pads × 3

Remote control (RC-1337) × 1

Batteries for remote control (AAA) × 2

Owner's manual (this document, including warranty) × 1

- For information about the warranty, users living in the USA and Canada should see pages 74–75. Users living in Europe and other regions should see page 75.

Using the TEAC International Site

You can download updates for this unit from the TEAC International Site:

<https://teac.jp/int/>

Click Language at the top right of the page and select the desired country or region to access a page in the corresponding language.

Before use

Placement precautions

- Do not install this unit in a location that could become hot. This includes places that are exposed to direct sunlight or near a radiator, heater, stove or other heating equipment. Moreover, do not place it on top of an amplifier or other equipment that generates heat. Doing so could cause discoloration, deformation or malfunction.
- You may stack this unit with a PD-301 or UD-301. However, place this unit on top in order to improve heat dissipation.
- When installing this unit, leave a little space (at least 5 cm or 2") between it and walls and other devices in order to allow good heat dissipation. If you put it in a rack, for example, leave at least 5 cm (2") open above and 10 cm (4") open behind it. Failure to provide these gaps could cause heat to build up inside and result in fire.

Maintenance

Wipe dirt from the top cover and other panel surfaces using a soft cloth that has been slightly dampened with a diluted neutral cleanser.

Do not wipe with chemical cleaning cloths, thinner or other chemical agents. Doing so could damage the surface.

-  **For your safety, disconnect the power cord from the outlet before cleaning.**

Using the remote control

Precautions for use

-  **Misuse of batteries could cause them to rupture or leak, which might result in fire, injury or the staining of nearby materials. Please carefully read and observe the precautions on page 3.**

- When using the remote control, point it toward the remote control signal receiver on the main unit from a distance of 5 m (16 ft) or less. Do not place obstructions between the main unit and the remote control.
- When not using the remote control for an extended period of time, remove the batteries to prevent leakage.

Installing batteries

Remove the cover from the back of the remote control and insert two AAA batteries with their \oplus/\ominus oriented as shown in the case. Replace the cover.

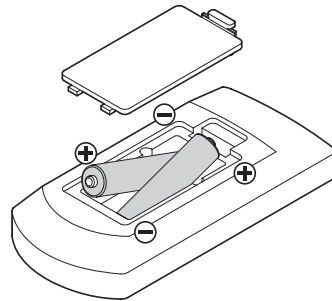

When to replace batteries

If the distance required between the remote and the main unit decreases or if the unit stops responding to the remote buttons, replace both batteries with new ones.

Dispose of the used batteries according to the instructions on them or requirements set by your local municipality.

Connections

⚠ Complete all other connections before turning the unit on

- Carefully read the manuals of the devices that you are connecting and follow their instructions when making connections.
- Do not bundle connecting cables with power cords. Doing so could cause noise.
- Connect all plugs completely.

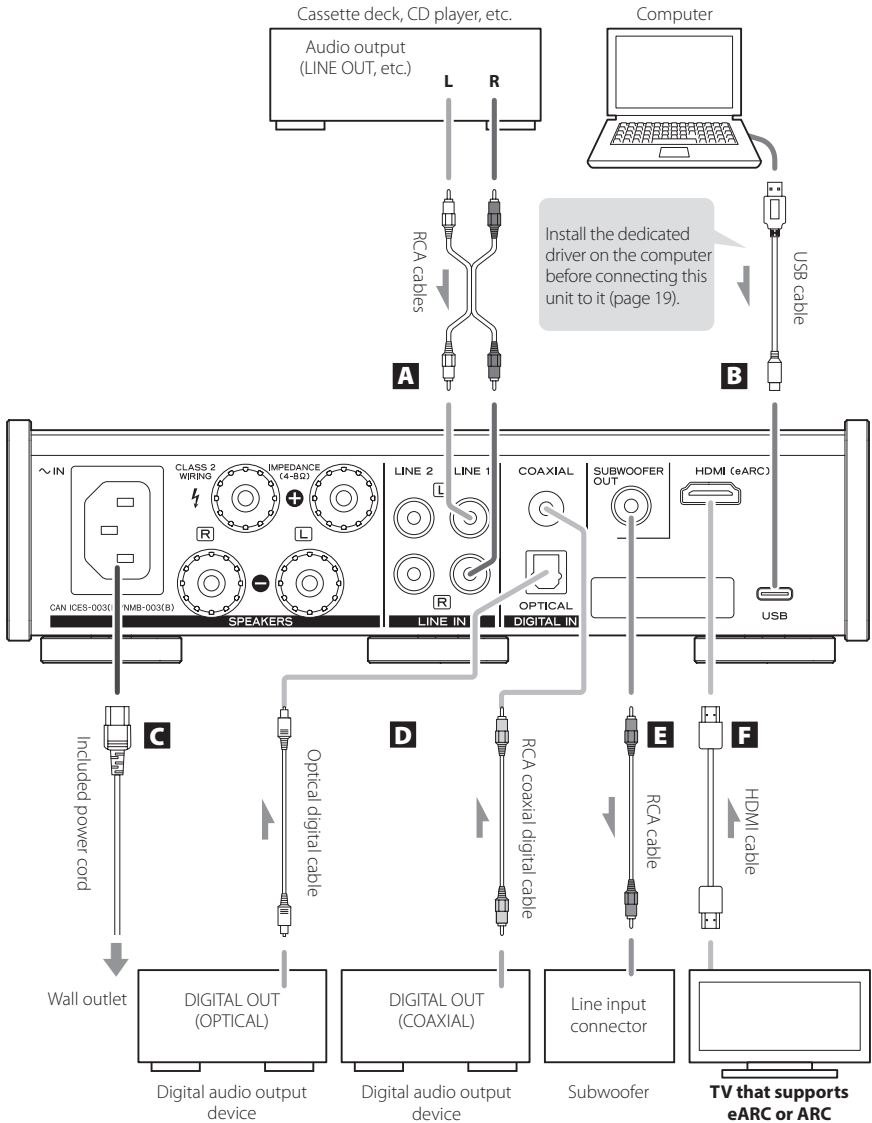

A Analog audio input (LINE 1, LINE 2) connectors

Use these to input 2-channel analog audio signals. Connect an audio output device such as a cassette deck or CD player to these connectors using commercially-available RCA cables.

Connect this unit's R input connector to the R output connector of the audio output device, and this unit's L input connector to the L output connector of the other device.



B USB input port

Use this to input digital audio from a computer. Connect it to a computer's USB port. Use a commercially-available USB cable.

- Install the dedicated driver on the computer before connecting this unit to it (page 19).

C Power inlet (~IN)

Connect the supplied power cord here. After all other connections are complete, connect the power cord's plug to a wall outlet.

⚠ Do not use any power cord other than the one included with this unit. Use of other power cords could result in fire or electric shock.

⚠ Disconnect the power plug from the outlet if you will not use the unit for a long time.

D DIGITAL IN (COAXIAL, OPTICAL) audio input connectors

Use these to input digital audio. Connect digital audio output connectors of digital audio devices here.

COAXIAL: RCA digital coaxial cable

OPTICAL: Optical digital cable (TOS)

E SUBWOOFER OUT connector

If you want to use a subwoofer, connect it to this connector.

- The VOLUME knob on the unit front controls the output level.

F HDMI (eARC) audio input connector

Connecting speakers

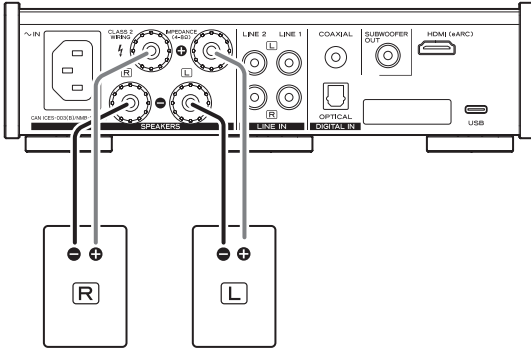

Notice about the European model

In accordance with European safety regulations, connecting banana plugs to speaker terminals is not allowed on European models. The holes into which banana plugs could be inserted have been covered with black caps. Connect speakers using bare wires or spade lugs. If a black cap should become separated from its terminal, return it to its original position.

⚠ Precautions when making connections

- After all other connections are complete, connect the power cord's plug to a wall outlet.
- Carefully read the manuals of the devices that you are connecting and follow their instructions when making connections.

ATTENTION

- Check the impedance of your speakers. Connect speakers with an impedance of between $4\ \Omega$ and $8\ \Omega$. If speakers with different impedance ratings are used, the protection circuit could operate, causing sound output to stop.
- The red speaker terminals are positive (+) and the black speaker terminals are negative (-). Generally, the + wire of the speaker cable is marked to distinguish it from the - wire of the cable. Connect the marked wire to the red + terminal and the unmarked wire to the black - terminal.
- If the exposed core wires at the tips of the speaker cables should touch other cables or terminals, an electrical short might occur. Never allow speaker cables to cause a short.
- To prevent hum and noise, avoid bundling the cables together with the AC power cord or other cables.

How to connect speakers

- 1 Turn the terminal cap counterclockwise to loosen it.**

- The speaker terminal caps cannot be fully removed from the unit.

- 2 Insert the wire into the hole in the terminal post and turn the terminal cap clockwise to securely connect it.**

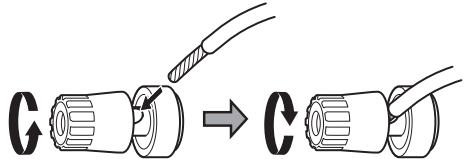

- Make sure none of the wire insulation is under the terminal and only the bare, stripped wire is touching the terminal.

- 3 Confirm that the cable is fastened securely by gently pulling the cable.**

Connecting with banana plugs

You can also make connections using commercially-available banana plugs. First, connect the banana plugs to the speaker cables and then connect the plugs to the terminals.

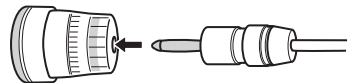

- Keep the caps tightened when in use.
- Carefully read the instructions for the banana plugs that you are using.

Main unit parts and functions

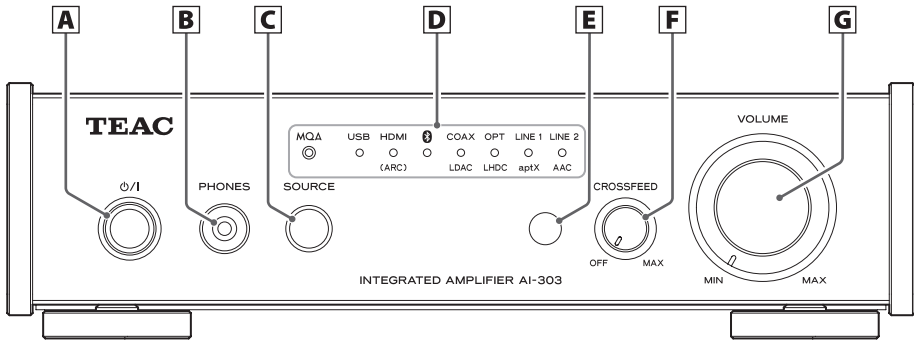

A Standby/on (ϕ/I) button

Press this to turn the unit on and put it in standby. When the unit is turned on, the ring around the button lights blue.

- When this unit is in standby mode, it consumes standby power. For this reason, we use the term “standby” rather than “off”.

B PHONES jack

Connect a 3.5mm (1/8”) stereo mini plug for headphones here.

- This headphone amp circuit uses a four-pole connector with independent left and right for grounding. Ordinary plugs with 3 or 4 poles can be used.
- If headphones are connected here, audio will not be output from the speaker (SPEAKERS) terminals or SUBWOOFER OUT connector on the back of the unit.

Wiring illustration

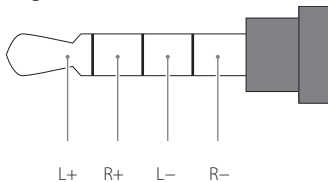

C SOURCE button

Use this button to select the input source.

D Input source indicators

The indicator for the source that is selected lights. These indicators blink when an input signal is not input properly.

This unit can play back linear PCM signals. It cannot play back Dolby Digital, DTS, AAC and other formats. Set the source device to linear PCM output.

E Remote control signal receiver

This receives signals from the remote control. When operating the remote control, point it at the remote control signal receiver.

F CROSSFEED knob

Turning this right will increase the amount that the left and right sound signals are each mixed into the other channel, making the overall sound more centralized in the stereo field. Turning this all the way to the right will make the sound mono. Turning this all the way to the left will turn this function off (page 14).

G VOLUME knob

Use this to adjust the volume. Turn it right to increase and left to decrease the volume.

Remote control parts and functions

a MUTE button

Press this to mute the sound temporarily. To restore the sound, press it again.

b Standby/on (⏻/⏻) button

Press this to turn the unit on and put it in standby.

c Input source selection buttons

Use these to select the playback source.

d VOLUME (-/+) buttons

Use these to adjust the volume.

e UP CONVERT button

Press this to change the upconversion setting (page 22).

f FILTER button

This changes the digital filter type (page 22).

g DISPLAY button

This shows the playback sampling frequency (Fs) (page 22).

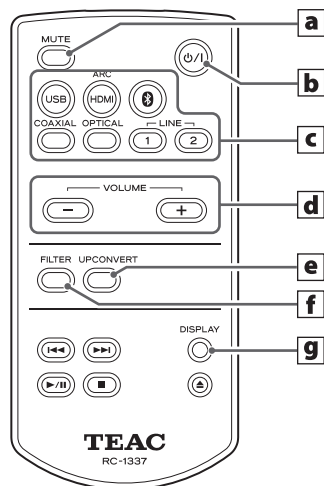

You can control both this AI-303 and a PD-301 using the RC-1337 remote control. Only the buttons used for the AI-303 are explained in this document.

Basic operation

1 Press the standby/on (⏻/⏻) button to turn the unit on.

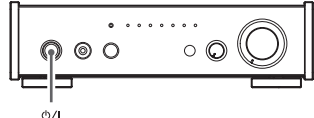

2 Press the SOURCE button to select the input source.

Each time the SOURCE button is pressed, the source changes as follows:

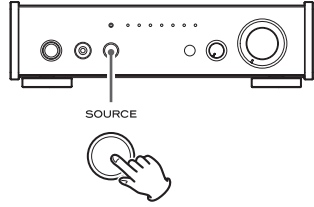
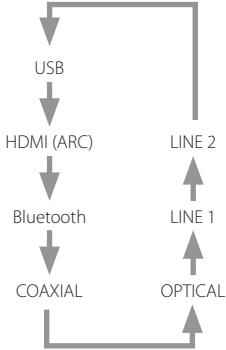

The indicator lights for the selected source.

- The input source indicators blink when the input signal is a digital audio format (such as Dolby Digital, DTS or AAC). If this is the case, check to see if the connected digital audio output device has a "PCM" setting for the digital output format. Refer to the operation manual for that device to make this setting.
- When using this unit with a Windows computer, before setting this unit to USB and playing back audio files on the computer, you must install the dedicated driver on that computer (page 19).

3 Operate the audio output device.

Refer to the operation manual of the audio output device that you are using.

4 Adjust the volume.

Turn the VOLUME knob or use the VOLUME buttons on the remote control to adjust the volume to the appropriate level.

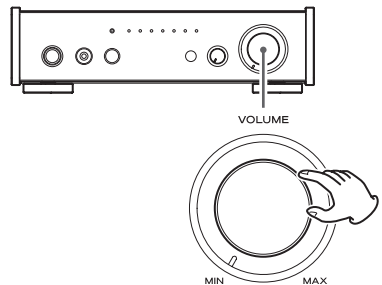

MQA (Master Quality Authenticated)

MQA is an award-winning British technology that delivers the sound of the original master recording. The master MQA file is fully authenticated and is small enough to stream or download.

Visit mqa.co.uk for more information.

The AI-303 includes MQA technology, which enables you to play back MQA audio files and streams, delivering the sound of the original master recording.

The state of the MQA indicator shows whether the unit is decoding and playing an MQA stream or file, guaranteeing that the sound is identical to that of the source material. When the MQA indicator lights blue, this shows that the file playing is an MQA studio file that has either been approved in the studio by the artist/producer or has been verified by the copyright owner.

- This unit can decode MQA streams and files only when the playback source is USB, HDMI (ARC), COAXIAL or OPTICAL.

Indicator during MQA playback

Type	MQA indicator
MQA	Green
MQA Studio	Blue
MQA Core	Magenta

Crossfeed function

- By using the crossfeed function when listening through headphones, a sound that is closer to the sound heard from speakers can be re-created. In particular, this can improve appreciation of music recorded with extreme left and right channel separation, which was common in the early days of stereo recording, as well as when listening for extended periods.
- When using speakers, the sound image will be focused toward the center of the stereo field. This has the effect of making vocals and narration clearer and easier to understand.
- Turn the CROSSFEED knob all the way to the left to turn off the crossfeed function and use ordinary stereo playback. Turning this all the way to the right will focus all the sound to the center and make it mono.

HDMI (eARC)

By using a single HDMI cable to connect the HDMI connector of this unit to the ARC connector of a TV that supports ARC (Audio Return Channel) or eARC (Enhanced Audio Return Channel), digital audio (up to 192kHz/24-bit) from the TV or player connected to the TV can be output from the speaker and headphone jacks of the AI-303.

Since HDMI CEC is supported, the TV remote control can be used to adjust the volume of this unit and mute it. In addition, the power of this unit can be linked to turning the TV power on/off (standby).

- HDMI CEC support commands differ according to the TV, so synchronized operation with all TVs is not guaranteed.
- This unit complies with the eARC (Enhanced Audio Return Channel) specification, but it does not support the decoding of Dolby Atmos®, Dolby TrueHD, DTS:X™, DTS-HD and other formats. Set the audio output of the TV to linear PCM before connecting.
- The digital audio signals that can be output varies by TV. Even if a Blu-Ray Player or other playback device outputs high-resolution audio signals, the TV might restrict resolution to 48kHz/16-bit. For details, check with the manufacturer of the TV that you are using.

Bluetooth® notes

When using this unit with a mobile phone or other Bluetooth devices, they should be no more than about 10 m (33 ft) apart.

Depending on the circumstances of use, however, the effective transmission distance might be shorter.

Wireless communication with every device that supports Bluetooth wireless technology is not guaranteed.

To determine the compatibility between this unit and another device that supports Bluetooth wireless technology, refer to that device's operation manual or contact the shop where you purchased it.

Content protection

This unit supports SCMS-T as a form of content protection when transmitting audio, so it can play protected audio.

Transmission security

This unit supports security functions during Bluetooth wireless transmission in accordance with the Bluetooth standard specifications, but it does not guarantee the privacy of such transmissions.

TEAC CORPORATION will bear no responsibility should an information leak occur during Bluetooth wireless transmission.

Profiles

This unit supports the following Bluetooth profiles.

- A2DP (Advanced Audio Distribution Profile)
- AVRCP (Audio/Video Remote Control Profile)

In order to transfer audio using Bluetooth wireless transmission, the Bluetooth device must support A2DP.

In order to control playback on the Bluetooth device, it must support AVRCP.

Even if a Bluetooth device supports the same profiles, though, its functions might differ according to its specifications.

Codecs

This unit supports the following codecs. It will automatically select one that is appropriate for the other Bluetooth device during audio transfer.

- LDAC
- LHDC
- Qualcomm® aptX™ HD audio
- Qualcomm® aptX™ audio
- AAC
- SBC

Bluetooth® wireless technology (continued)

1 Press the standby/on (⏻/⏻) button to turn the unit on.

2 Press the SOURCE button one or more times to select Bluetooth (📶).

This puts the unit into Bluetooth mode.

3 Pair or connect with another Bluetooth device.

Pairing with another Bluetooth device

The first time another Bluetooth device is used with this unit, they must be paired.

To prepare this unit to pair, put it into Bluetooth mode and press the SOURCE button or remote control 📶 button for at least three seconds. When this unit is ready to pair, its 📶 indicator flashes rapidly.

After this unit enters pairing mode, pair with it (shown as AI-303) on the other Bluetooth device. The indicator stops flashing and stays lit when pairing completes and they are connected.

For details, refer to the operation manual of that Bluetooth device.

To connect with a Bluetooth device that has already been paired, follow the connection procedures for that device.

- When pairing or connecting, devices should be within a few meters of each other. If they are too far apart, pairing and connection afterwards might become impossible.
- If you want to delete pairing data and initialize the Bluetooth circuit, press the SOURCE button or remote control 📶 button for at least 10 seconds. At this time, all input indicators will flash twice.

⚠ ATTENTION

Regardless of the connection standby states of this unit and the other Bluetooth device, if the Bluetooth indicator continues blinking for a long time, turn off both this unit and the other device. Then, restart them and conduct connection procedures again.

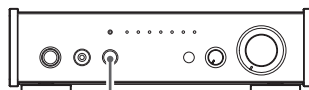
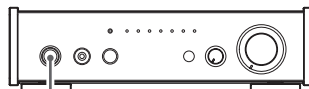

4 Start audio output on the other Bluetooth device.

- Confirm that the volume is turned up on the other Bluetooth device. If the volume of the audio being output is not turned up, no sound might be output from this unit.

5 Adjust the volume.

- The volumes of this unit and the other Bluetooth device are not linked. This unit cannot control the volume of the other Bluetooth device, and that device cannot control the volume of this unit.

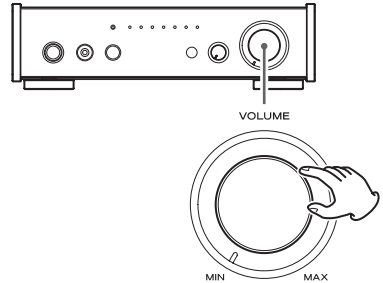

NOTE

- You cannot select the codec to be used by pressing a button, for example.
- Due to the characteristics of Bluetooth wireless technology, compared to the playback on the Bluetooth device, audio output through this unit will be slightly delayed.

Checking the Bluetooth audio codec

The audio codec being used for Bluetooth playback is shown by the green indicator.

Support for multipoint connection

Connecting with 2 Bluetooth devices at the same time is possible. Audio can only be output from one at a time when connected. Output from the device that most recently started playback will be prioritized. Playback will be stopped on the previously playing device.

LDAC is an audio coding technology developed by Sony that enables the transmission of High-Resolution (Hi-Res) Audio content, even over a Bluetooth connection.

Unlike other Bluetooth compatible coding technologies such as SBC, it operates without any down-conversion of the Hi-Res Audio content*, and allows approximately three times more data** than those other technologies to be transmitted over a Bluetooth wireless network with unprecedented sound quality, by means of efficient coding and optimized packetization.

* excluding DSD format contents

** in comparison with SBC (Subband Coding) when the bitrate of 990 kbps (96/48 kHz) or 909 kbps (88.2/44.1 kHz) is selected

Energy-saving functions

This product has energy-saving sleep and standby states.

The operation of these functions depend on the automatic standby setting and the selected input source.

Sleep overview

Only when the input source is USB, HDMI (ARC), Bluetooth, COAXIAL or OPTICAL

If there is no digital input signal from the selected source and no operation occurs for about three minutes, the unit will enter sleep mode.

Inputting the selected digital signal will wake the unit (automatic power on function).

- When in sleep mode, the input indicators will light dimly.

When the automatic standby function is on

The unit will enter standby mode after about 30 minutes if it remains in sleep mode or if there is no sound when the input source is LINE. When in standby mode, inputting the selected digital signal will not turn the unit on again.

Press the standby/on (⏻/I) button on the main unit or the remote control to turn the unit on again.

- Power consumption in standby mode is 0.5 W or less.

Checking procedure

If the automatic standby function is off, all the input indicators will light temporarily when the unit is turned on.

Setting the automatic standby function

When the unit is in a standby state, press and hold the standby/on (⏻/I) button. After about three seconds the input indicators will change as shown below and the automatic standby setting will change.

From all lit to two flashes: automatic standby function on

From the current input indicator lit to all indicators lit: automatic standby function off

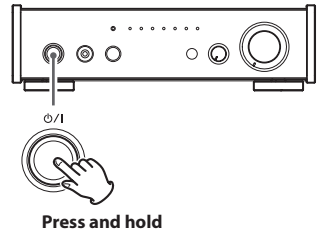

Operating systems that have been confirmed for use

We provide information about operating systems that have been confirmed for use on the product web page at the following URL.

<https://teac.jp/int/product/ai-303/>

Installing the driver

When using Mac

This unit can be operated with the standard OS driver, so there is no need to install a driver.

A dedicated driver must be installed on the computer, however, to use Bulk Pet.

When using Windows

The dedicated driver must be installed on the computer.

Installing the driver on a computer

Install the dedicated driver on the computer after downloading it from the following URL.

For details about installation and OS setting procedures, see the installation guide included with the driver.

<https://teac.jp/int/product/ai-303/download>

The sampling frequencies that can be transmitted are 44.1 kHz, 48 kHz, 88.2 kHz, 96 kHz, 176.4 kHz, 192 kHz, 352.8 kHz and 384 kHz.

2.8MHz, 5.6MHz and 11.2MHz DSD are also supported.

When properly connected, you will be able to select "TEAC USB AUDIO DEVICE" as the audio output for the operating system.

Downloading playback application TEAC HR Audio Player

You can download Mac and Windows versions of our free TEAC HR Audio Player application that supports playback of DSD files.

<https://teac.jp/int/product/ai-303/download>

Playing back music on a computer (continued)

Playing back audio files on a computer

1 Connect this unit to the computer using a USB cable.

- When a dedicated driver is necessary for connection, it must be installed on the computer beforehand (page 19).
- Use a cable that has a USB Type-C connector for connecting to this unit.

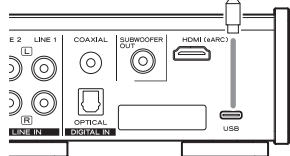
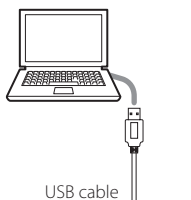

2 Turn the computer on.

- Confirm that the computer has started up correctly.

3 Press the standby/on (⏻/⏻) button to turn the unit on.

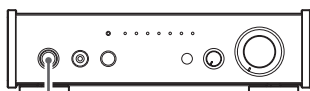

4 Press the SOURCE button repeatedly to select USB.



5 Start playback of an audio file on the computer.

If you can adjust the volume from the computer, set it to its maximum level and use this unit's VOLUME knob to adjust the level for the best audio quality.

- If you are using the TEAC HR Audio Player application, the volume cannot be adjusted from the computer.

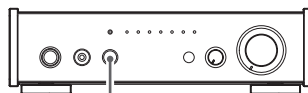

SOURCE



- The computer and this unit cannot control each other.

- Do not do any of the following when playing back audio files over the USB connection. Doing so could cause the computer to malfunction. Always quit the audio playback software before conducting any of these operations.

- Unplugging the USB cable
- Putting the unit into standby mode.
- Changing the current input selection

- To avoid outputting computer operation sounds, change the settings on the computer.

- Connect the computer and this unit and wait until the driver has loaded properly before starting the audio playback software. When connecting for the first time or using a different USB port, driver loading could take some time.

Sampling frequency display during playback

Press the remote control DISPLAY button to show for a few seconds the sampling frequency (Fs) of the sound source playing back.

Digital filters

Press the remote control FILTER button to change the digital filter type.

- This setting has no effect when the input is DSD.

RDOT filter

RDOT is an analogous interpolation method, that uses fluency logic. This filter features re-creation of natural tones and sound space. With upconversion, 4 settings are available.

FIR filter

This FIR filter features short delay with slow roll-off. Compared to RDOT, the sound is warmer. Upconversion is disabled.

Upconversion

The upconversion function can be used with input sources other than analog audio.

Press the remote control UPCONVERT button to change this setting.

- This setting only functions when the RDOT digital filter is selected.

The relationships between input sampling frequencies and sampling frequencies after upconversion are shown on the table below.

Input source		Upconversion setting			
Digital audio input	USB	OFF	2× Fs	4× Fs	8× Fs
Input sampling frequency		Sampling frequency after upconversion			
[kHz]		[kHz]			
32	–	32	64	128	256
44.1	44.1	44.1	88.2	176.4	352.8
88.2	88.2	88.2	88.2	176.4	352.8
176.4	176.4	176.4	176.4	176.4	352.8
–	352.8	352.8	352.8	352.8	352.8
48	48	48	96	192	384
96	96	96	96	192	384
192	192	192	192	192	384
–	384	384	384	384	384

 These values are not converted.

- The maximum upconversion is 8× Fs.
- Upconversion is not possible when the input is DSD.

Input indicator lighting

Pressing the DISPLAY, FILTER or UPONVERT button on the remote control will cause the input indicator lighting to change, showing the state, as follows.

Item	State	Input source indicators						
		USB	HDMI (ARC)		COAX LDAC	OPT LHDC	LINE 1 aptX	LINE 2 AAC
Sampling frequency of playing audio*	48kHz multiples	Blue	–	–	–	–	–	–
	44.1kHz multiples	–	Blue	–	–	–	–	–
	32kHz multiples	–	–	Blue	–	–	–	–
Sampling frequency of playing audio (PCM)*	1x	–	–	–	–	–	–	Green
	2x	–	–	–	–	–	Green	–
	4x	–	–	–	–	Green	–	–
	8x	–	–	–	Green	–	–	–
Sampling frequency of playing audio (DSD)*	DSD64	–	–	–	–	–	–	Magenta
	DSD128	–	–	–	–	–	Magenta	–
	DSD256	–	–	–	–	Magenta	–	–
Digital filter	RDOT	–	Blue	Blue	–	–	–	Green
	FIR	–	Blue	Blue	–	–	Green	–
Upconversion setting	OFF	Blue	Blue	–	–	–	–	Green
	2× Fs	Blue	Blue	–	–	–	Green	–
	4× Fs	Blue	Blue	–	–	Green	–	–
	8× Fs	Blue	Blue	–	Green	–	–	–

*These are shown at the same time.

Troubleshooting

If you experience a problem with the unit, please take a moment to review the following information before requesting service. If it still does not operate correctly, contact the retailer where you purchased the unit.

General	The unit does not turn on.	<p>Check that the power cord is completely plugged into the power outlet. If the outlet is switched, confirm that the switch is in the ON position.</p> <p>Connect a different electrical device to the outlet to confirm that it is supplying power.</p>
Connections with a computer	All the indicators on the front are blinking.	<p>The protection circuit is operating because excessive electrical current flowed to a speaker output connector. Turn the unit off and check if anything is wrong with the speaker output connectors. In addition, confirm that nothing is wrong with the speaker cables and speakers themselves.</p>
	Computer does not recognize this unit.	<p>If the connection requires a driver, confirm that the latest driver has been installed properly and restart the computer. The latest driver can be downloaded from the website for this product, which is shown on page 19.</p> <p>Even if a computer operating system has been confirmed to work with this unit, proper connection still might not be possible depending on the composition of the computer hardware and software.</p>
	Noise occurs.	<p>Starting other applications during playback of an audio file may interrupt playback or cause noise. Do not start other applications during playback.</p>
	Audio files cannot be played back.	<p>Connect this unit to the computer, and set this unit's input to USB before starting audio playback software and audio file playback. Proper playback might not be possible if you connect this unit to the computer or change its input to USB after starting the audio playback software.</p>
Volume	Volume is low when connected to a computer or Bluetooth device.	<p>Confirm that the volume setting is not low on the computer or other Bluetooth device. Better sound quality can be achieved by maximizing the volume of the source device and adjusting the volume with this unit.</p>
Connections with a TV	Sound from a TV connected by HDMI is not output.	<p>Connect the cable to an HDMI connector labeled ARC or eARC on the TV.</p> <p>Set the TV audio output to use an external sound system.</p> <p>Select PCM for the digital audio output of the TV.</p>

Since this unit uses a microcontroller, external noise and other interference can cause the unit to malfunction. If this occurs, unplug the power cord, wait for a while, and then turn the unit on again and restart operations.

Specifications

Amplifier

Rated output	
25 W + 25 W	0.03% (LINE IN, 1 kHz, 8 Ω, JEITA)
50 W + 50 W	0.03% (LINE IN, 1 kHz, 4 Ω, JEITA)
THD+N	0.008%
	(LINE IN, 20 Hz – 20 kHz, 4 Ω, 6.25 W, JEITA)
THD+N	0.004%
	(LINE IN, 1 kHz, 4 Ω, 6.25 W, JEITA)
S/N ratio	100 dB (LINE IN, JEITA)
Frequency response	2 Hz – 70 kHz
	(LINE IN, –5 dB, JEITA)

Digital audio inputs

Coaxial digital connector	1
Optical digital connector	1
Supported sampling frequencies	
Linear PCM	
	32 kHz, 44.1 kHz, 48 kHz, 88.2 kHz, 96 kHz, 176.4 kHz, 192 kHz (16/24-bit)
DSD	2.8 MHz
	(supported using 176.4kHz/24-bit DoP transmission)
USB Type C port	USB 2.0 standard
Supported sampling frequencies	
Linear PCM	
	44.1 kHz, 48 kHz, 88.2 kHz, 96 kHz, 176.4 kHz, 192 kHz, 352.8 kHz, 384 kHz (16/24/32-bit)
DSD	2.8 MHz, 5.6 MHz, 11.2 MHz
HDMI	ARC/eARC 192 kHz/24-bit (PCM)

Analog audio inputs

RCA connectors	2
Input impedance	10 kΩ

Bluetooth wireless technology

Bluetooth version	4.2
Output class	Class 2
(transmission distance without obstructions*	10 m)
Supported profiles	A2DP, AVRCP
Supported A2DP codecs	LDAC, LHDC, Qualcomm®aptX™ HD audio, Qualcomm®aptX™ audio, AAC, SBC
Supported A2DP content protection	SCMS-T

Maximum number of stored pairings 8

Maximum number of multipoint connections 2

*The transmission distance is approximate. The transmission distance could vary depending on the surrounding environment and electromagnetic waves.

Headphones output

Rated output	220 mW + 220 mW
	(LINE IN, 32 Ω, 1 kHz, 1%, 25°C, JEITA)
THD+N	0.006%
	(LINE IN, 32 Ω, 1 kHz, 50 mW, JEITA)

General

Power supply	AC 100–240 V, 50/60 Hz
Power consumption	33 W
External dimensions (W × H × D, including protrusions)	215 × 61 × 257 mm (8 1/2" × 2 1/2" × 10 1/8")
Weight	2.3 kg (5 1/8 lb)
Operating temperature range	+5°C to +35°C
Operating humidity range	5% to 85% (no condensation)
Storage temperature range	–20°C to +55°C

Included accessories

- Power cord × 1
- Foot pads × 3
- Remote control (RC-1337) × 1
- Batteries for remote control (AAA) × 2
- Owner's manual (this document, including warranty) × 1
- For information about the warranty, users living in the USA and Canada should see pages 74–75. Users living in Europe and other regions should see page 75.

- Specifications and appearance are subject to change without notice.
- Weight and dimensions are approximate.
- Illustrations in this owner's manual might differ slightly from production models.

INSTRUCTIONS DE SÉCURITÉ IMPORTANTES



CAUTION
RISK OF ELECTRIC SHOCK
DO NOT OPEN



ATTENTION : POUR RÉDUIRE LE RISQUE D'ÉLECTROCUTION, NE RETIREZ PAS LE CAPOT (OU L'ARRIÈRE). AUCUNE PIÈCE INTERNE N'EST RÉPARABLE PAR L'UTILISATEUR. CONFIEZ TOUTE RÉPARATION À UN SERVICE APRÈS-VENTE QUALIFIÉ.



Le symbole d'éclair à tête de flèche dans un triangle équilatéral sert à prévenir l'utilisateur de la présence dans l'enceinte du produit d'une « tension dangereuse » non isolée d'une grandeur suffisante pour constituer un risque d'électrocution pour les personnes.



Le point d'exclamation dans un triangle équilatéral sert à prévenir l'utilisateur de la présence d'instructions importantes de fonctionnement et de maintenance (entretien) dans les documents accompagnant l'appareil.

AVERTISSEMENT : POUR PRÉVENIR LES RISQUES D'INCENDIE ET D'ÉLECTROCUTION, N'EXPOSEZ PAS CET APPAREIL À LA PLUIE NI À L'HUMIDITÉ.

ATTENTION

- NE RETIREZ PAS LES CAPOTS EXTERNES OU BOÎTIERS POUR EXPOSER L'ÉLECTRONIQUE. AUCUNE PIÈCE INTERNE N'EST RÉPARABLE PAR L'UTILISATEUR.
- SI VOUS RENCONTREZ DES PROBLÈMES AVEC CE PRODUIT, CONTACTEZ LE MAGASIN OÙ VOUS AVEZ ACHÉTÉ L'UNITÉ. N'UTILISEZ PAS LE PRODUIT TANT QU'IL N'A PAS ÉTÉ RÉPARÉ.
- L'UTILISATION DE COMMANDES, DE RÉGLAGES OU LE SUIVI DE PROCÉDURES AUTRES QUE CE QUI EST DÉCRIT DANS CE DOCUMENT PEUT PROVOQUER UNE EXPOSITION À UN RAYONNEMENT DANGEREUX.

AUX USA/CANADA, UTILISEZ UNIQUEMENT UNE TENSION D'ALIMENTATION DE 120 V.

- 1) Lisez ces instructions.
 - 2) Conservez ces instructions.
 - 3) Tenez compte de tous les avertissements.
 - 4) Suivez toutes les instructions.
 - 5) N'utilisez pas cet appareil avec de l'eau à proximité.
 - 6) Ne nettoyez l'appareil qu'avec un chiffon sec.
 - 7) Ne bloquez aucune ouverture de ventilation. Installez-le conformément aux instructions du fabricant.
 - 8) N'installez pas l'appareil près de sources de chaleur telles que des radiateurs, bouches de chauffage, poêles ou autres appareils (y compris des amplificateurs) dégageant de la chaleur.
 - 9) Ne neutralisez pas la fonction de sécurité de la fiche polarisée ou de terre. Une fiche polarisée a deux broches, l'une plus large que l'autre. Une fiche de terre a deux broches identiques et une troisième broche pour la mise à la terre. La broche plus large ou la troisième broche servent à votre sécurité. Si la fiche fournie n'entre pas dans votre prise, consultez un électricien pour le remplacement de la prise obsolète.
 - 10) Évitez de marcher sur le cordon d'alimentation et de le pincer, en particulier au niveau des fiches, des prises secteur, et du point de sortie de l'appareil.
 - 11) N'utilisez que des fixations/accessoires spécifiés par le fabricant.
 - 12) Utilisez-le uniquement avec des chariots, socles, trépieds, supports ou tables spécifiés par le fabricant ou vendus avec l'appareil. Si un chariot est utilisé, faites attention à ne pas être blessé par un renversement lors du déplacement de l'ensemble chariot/appareil.
 - 13) Débranchez cet appareil en cas d'orage ou de non utilisation prolongée.
 - 14) Confiez toute réparation à des techniciens de maintenance qualifiés. Une réparation est nécessaire si l'appareil a été endommagé d'une quelconque façon, par exemple si le cordon ou la fiche d'alimentation est endommagé, si du liquide a été renversé sur l'appareil ou si des objets sont tombés dedans, si l'appareil a été exposé à la pluie ou à l'humidité, s'il ne fonctionne pas normalement, ou s'il est tombé.
- L'appareil tire un courant nominal de veille de la prise secteur quand son interrupteur POWER ou STANDBY/ON n'est pas en position ON.



- La fiche secteur est utilisée comme dispositif de déconnexion et doit donc toujours rester disponible.
- Des précautions doivent être prises en cas d'utilisation d'écouteurs ou d'un casque avec le produit car une pression sonore excessive (volume trop fort) dans les écouteurs ou dans le casque peut causer une perte auditive.

AVERTISSEMENT

Les produits ayant une construction de Classe **I** sont équipés d'un cordon d'alimentation avec une fiche de terre. Le cordon d'un tel produit doit être branché dans une prise secteur avec terre de sécurité.

ATTENTION

- N'exposez pas cet appareil aux gouttes ni aux éclaboussures.
- Ne placez pas d'objet rempli de liquide sur l'appareil, comme par exemple un vase.
- N'installez pas cet appareil dans un espace confiné comme une bibliothèque ou un meuble similaire.
- L'appareil doit être placé suffisamment près de la prise de courant pour que vous puissiez à tout moment attraper facilement la fiche du cordon d'alimentation.
- Si le produit utilise des piles/batteries (y compris un pack de batteries ou des piles installées), elles ne doivent pas être exposées au soleil, au feu ou à une chaleur excessive.
- **PRÉCAUTION** pour les produits qui utilisent des batteries remplaçables au lithium : remplacer une batterie par un modèle incorrect entraîne un risque d'explosion. Remplacez-les uniquement par un type identique ou équivalent.



Précautions concernant les piles

Un mauvais emploi des piles peut entraîner leur rupture ou leur fuite, avec pour conséquence un incendie, des blessures ou la salissure des objets proches. Veuillez lire et suivre attentivement les précautions suivantes.

- Veillez à insérer les piles avec leurs pôles positif (\oplus) et négatif (\ominus) correctement orientés.
- Utilisez des piles du même type. N'utilisez jamais des types de pile différents ensemble.
- Si la télécommande doit rester inutilisée durant une période prolongée (plus d'un mois), retirez ses piles pour éviter qu'elles ne coulent.
- Si les piles coulent, essuyez le liquide dans le compartiment des piles et remplacez les piles par des neuves.
- N'utilisez pas de piles d'un type autre que celui spécifié. Ne mélangez pas des piles neuves avec des anciennes et n'utilisez pas ensemble des types de pile différents.
- Ne chauffez pas et ne démontez pas les piles. Ne jetez jamais les piles dans un feu ou dans de l'eau.
- Ne conservez et ne transportez pas les piles avec d'autres objets métalliques. Les piles pourraient entrer en court-circuit, couler ou exploser.
- Ne rechargez jamais une batterie sans avoir vérifié qu'elle peut l'être.
- N'exposez pas les piles à une pression d'air extrêmement basse car cela pourrait entraîner une explosion ou une fuite de liquides ou de gaz inflammables.



INSTRUCTIONS DE SÉCURITÉ IMPORTANTES (suite)

Modèle pour le Canada

Déclaration de conformité d'Innovation, Sciences et Développement économique Canada :
CET APPAREIL NUMÉRIQUE DE LA CLASSE B EST
CONFORME À LA NORME NMB-003 DU CANADA.

Pour les consommateurs européens

Mise au rebut des équipements électriques et électroniques et des piles et/ou accumulateurs

- a) Tout équipement électrique/électronique et pile/accumulateur hors d'usage doit être traité séparément de la collecte municipale d'ordures ménagères dans des points de collecte désignés par le gouvernement ou les autorités locales.
- b) En vous débarrassant correctement des équipements électriques/électroniques et piles/accumulateurs hors d'usage, vous contribuerez à la sauvegarde de précieuses ressources et à la prévention de potentiels effets négatifs sur la santé humaine et l'environnement.
- c) Le traitement incorrect des équipements électriques/électroniques et piles/accumulateurs hors d'usage peut avoir des effets graves sur l'environnement et la santé humaine en raison de la présence de substances dangereuses dans les équipements.
- d) Le symbole de déchets d'équipements électriques et électroniques (DEEE), qui représente une poubelle à roulettes barrée d'une croix, indique que les équipements électriques/électroniques et piles/accumulateurs doivent être collectés et traités séparément des déchets ménagers.

Si une pile ou un accumulateur contient plus que les valeurs de plomb (Pb), mercure (Hg) et/ou cadmium (Cd) spécifiées dans la directive sur les piles et accumulateurs (2006/66/CE, 2013/56/UE), alors les symboles chimiques de ces éléments seront indiqués sous le symbole DEEE.

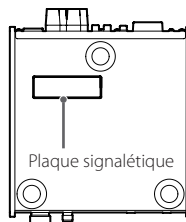
Pb, Hg, Cd
- e) Des systèmes de retour et de collecte sont disponibles pour l'utilisateur final. Pour des informations plus détaillées sur la mise au rebut des vieux équipements électriques/électroniques et piles/accumulateurs hors d'usage, veuillez contacter votre mairie, le service d'ordures ménagères ou le magasin dans lequel vous avez acquis l'équipement.

La plaque signalétique se trouve sous l'unité comme représenté ci-dessous.



MQA and the Sound Wave Device are registered trademarks of MQA Limited © 2016

"DSD" is a registered trademark.

The Bluetooth® word mark and logos are registered trademarks owned by Bluetooth SIG, Inc. and any use of such marks by TEAC CORPORATION is under license.

Qualcomm aptX is a product of Qualcomm Technologies, Inc. and/or its subsidiaries.

Qualcomm is a trademark of Qualcomm Incorporated, registered in the United States and other countries. aptX is a trademark of Qualcomm Technologies International, Ltd., registered in the United States and other countries.

The LHDC logo is a registered trademark of Savitech Corporation.

Apple, Mac, OS X and macOS are trademarks of Apple Inc., registered in the U.S. and other countries.

Microsoft and Windows are either registered trademarks or trademarks of Microsoft Corporation in the United States and/or other countries.

Bulk Pet is a registered trademark of INTERFACE CO., LTD.

LDAC™ and LDAC logo are trademarks of Sony Corporation.

The terms HDMI and HDMI High-Definition Multimedia Interface, and the HDMI Logo are trademarks or registered trademarks of HDMI Licensing Administrator, Inc. in the United States and other countries.

Les autres noms de société, noms de produit et logos présents dans ce document sont des marques commerciales ou déposées de leurs détenteurs respectifs.

Conformité de l'émetteur radio et brouillage

Ce produit fait fonction d'émetteur large bande sur la bande des 2,4 GHz.

Plage de fréquences utilisée : 2402 MHz – 2480 MHz

Puissance maximale de sortie : Bluetooth® classe 2 (moins de 2,5 mW)

Veuillez n'utiliser cet appareil que dans le pays où il a été acheté.

Selon le pays, des restrictions d'usage de la technologie sans fil Bluetooth peuvent exister.

Modèle pour le Canada

Conformité de l'émetteur radio

L'émetteur/récepteur exempt de licence contenu dans le présent appareil est conforme aux CNR d'Innovation, Sciences et Développement économique Canada applicables aux appareils radio exempts de licence. L'exploitation est autorisée aux deux conditions suivantes :

- 1) L'appareil ne doit pas produire de brouillage;
- 2) L'appareil doit accepter tout brouillage radioélectrique subi, même si le brouillage est susceptible d'en compromettre le fonctionnement.

Étiquetage d'autorisation

IC : 1559C-A1303

Modèle pour l'EEE (Espace Économique Européen)



Par la présente, TEAC Corporation déclare que cet équipement radio est en conformité avec la directive 2014/53/UE ainsi qu'avec les autres directives et règlements de la Commission.

Le texte intégral de la déclaration de conformité pour l'UE est disponible à l'adresse internet suivante : veuillez nous contacter par e-mail.

<https://teacsupport.aqipa.com/>

Exigences pour l'exposition aux rayonnements

Cet équipement est conforme à la réglementation reconnue internationalement en matière d'exposition humaine aux ondes radio générées par l'émetteur.

Déclaration de conformité

Modèle pour Canada

Cet équipement est conforme aux limites d'exposition humaine aux radiofréquences établies par IC pour un environnement non contrôlé et répond au CNR-102 des règles d'exposition aux radiofréquences (RF) d'IC.

Cet équipement émet une énergie RF très faible qui est considérée conforme sans évaluation de l'exposition maximale autorisée.

Cependant, cet équipement doit être installé et utilisé en gardant une distance de 20 cm ou plus entre le dispositif rayonnant et le corps (à l'exception des extrémités : mains, poignets, pieds et chevilles).

Modèle pour l'EEE

Cet équipement est conforme à la norme EN 62479 : Évaluation des équipements électroniques et électriques en relation avec les restrictions d'exposition humaine aux champs électromagnétiques ; la norme harmonisée de la Directive 2014/53/UE.

Table des matières

Nous vous remercions d'avoir choisi TEAC.

Lisez ce mode d'emploi avec attention pour tirer les meilleures performances de cette unité.

Après l'avoir lu, gardez-le en lieu sûr pour vous y référer ultérieurement.

INSTRUCTIONS DE SÉCURITÉ IMPORTANTES.....	26
Accessoires fournis	30
Utilisation du site international TEAC.....	30
Avant l'utilisation	31
Emploi de la télécommande.....	31
Branchements.....	32
Branchement des enceintes	34
Parties et fonctions de l'unité principale.....	35
Parties et fonctions de la télécommande.....	36
Fonctionnement de base.....	37
MQA (Master Quality Authenticated).....	38
Fonction Crossfeed	38
HDMI (eARC)	38
Technologie sans fil Bluetooth®.....	39
Fonctions d'économie d'énergie	42
Lecture de musique sur un ordinateur	43
Opérations de lecture.....	46
Guide de dépannage.....	48
Caractéristiques techniques.....	49

Accessoires fournis

Vérifiez que vous disposez bien de tous les accessoires indiqués ci-dessous.

Veuillez contacter le magasin dans lequel vous avez acheté cette unité si l'un de ces accessoires manque ou a été endommagé durant le transport.

Cordon d'alimentation × 1

Patins de pied × 3

Télécommande (RC-1337) × 1

Piles pour télécommande (AAA) × 2

Mode d'emploi (ce document, y compris la garantie) × 1

- Pour plus d'informations sur la garantie, les utilisateurs vivant aux États-Unis et au Canada doivent consulter les pages 74 – 75. Les utilisateurs vivant en Europe et dans d'autres régions doivent consulter la page 75.

Utilisation du site international TEAC

Vous pouvez télécharger des mises à jour pour cette unité depuis le site international TEAC :

<https://teac.jp/int/>

Cliquez sur Language en haut à droite de la page et sélectionnez le pays ou la région qui vous intéresse pour accéder à une page dans la langue correspondante.

⚠ Précautions concernant l'emplacement

- N'installez pas cette unité dans un lieu qui pourrait chauffer. Cela comprend les endroits exposés directement au soleil ou près d'un radiateur, d'un chauffage, d'une cuisinière ou d'autres appareils chauffants. En outre, ne la placez pas au-dessus d'un amplificateur ou autre équipement dégageant de la chaleur. Cela pourrait causer une décoloration, une déformation ou un mauvais fonctionnement.
- Vous pouvez empiler cette unité avec un PD-301 ou UD-301. Cependant, placez cette unité sur le dessus afin d'améliorer la dissipation de la chaleur.
- Quand vous installez cette unité, laissez un peu d'espace (au moins 5 cm) entre elle et les murs et d'autres appareils afin de permettre une bonne dissipation thermique. Si vous la placez par exemple sur une étagère, laissez 5 cm de libre au-dessus d'elle et 10 cm derrière. Ne pas laisser ces espaces peut faire monter la température au risque d'entraîner un incendie.

Entretien

Essuyez les saletés du capot supérieur et des autres surfaces au moyen d'un chiffon doux légèrement humidifié avec un nettoyant neutre dilué.

N'utilisez pas de lingettes de nettoyage imbibées de produit chimique, de diluant ou d'autres agents chimiques. Cela pourrait endommager la surface.

- ⚠ **Pour votre sécurité, débranchez le cordon d'alimentation de la prise secteur avant tout nettoyage.**

Précautions d'emploi

- ⚠ **Un mauvais emploi des piles peut entraîner leur rupture ou leur fuite, avec pour conséquence un incendie, des blessures ou la salissure des objets proches. Veuillez attentivement lire et respecter les précautions en page 27.**

- Pour utiliser la télécommande, pointez-la vers le capteur de télécommande de l'unité principale dans un rayon maximal de 5 m. Ne placez pas d'obstacles entre l'unité principale et la télécommande.
- Si vous devez laisser la télécommande inutilisée pendant une période prolongée, retirez ses piles pour éviter les fuites.

Installation des piles

Ouvrez l'arrière de la télécommande et insérez deux piles AAA avec leurs pôles ⊕/⊖ orientés comme indiqué dans le boîtier. Remplacez le couvercle.

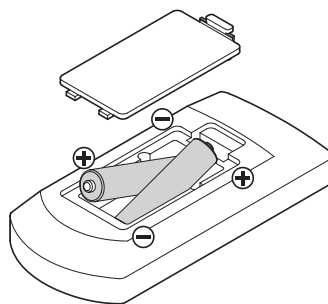

Quand faut-il remplacer les piles ?

Si la portée d'action de la télécommande diminue ou si l'unité principale cesse de répondre aux touches de la télécommande, remplacez les deux piles par des neuves.

Jetez les piles usagées conformément à leurs instructions ou aux directives établies par votre municipalité.

Branchements

⚠ Terminez tous les branchements avant de mettre l'unité sous tension.

- Lisez attentivement les modes d'emploi des appareils que vous branchez et suivez leurs instructions quand vous faites les branchements.
- Ne regroupez pas les câbles de connexion avec des cordons d'alimentation. Cela pourrait entraîner des bruits.
- Branchez à fond toutes les fiches.

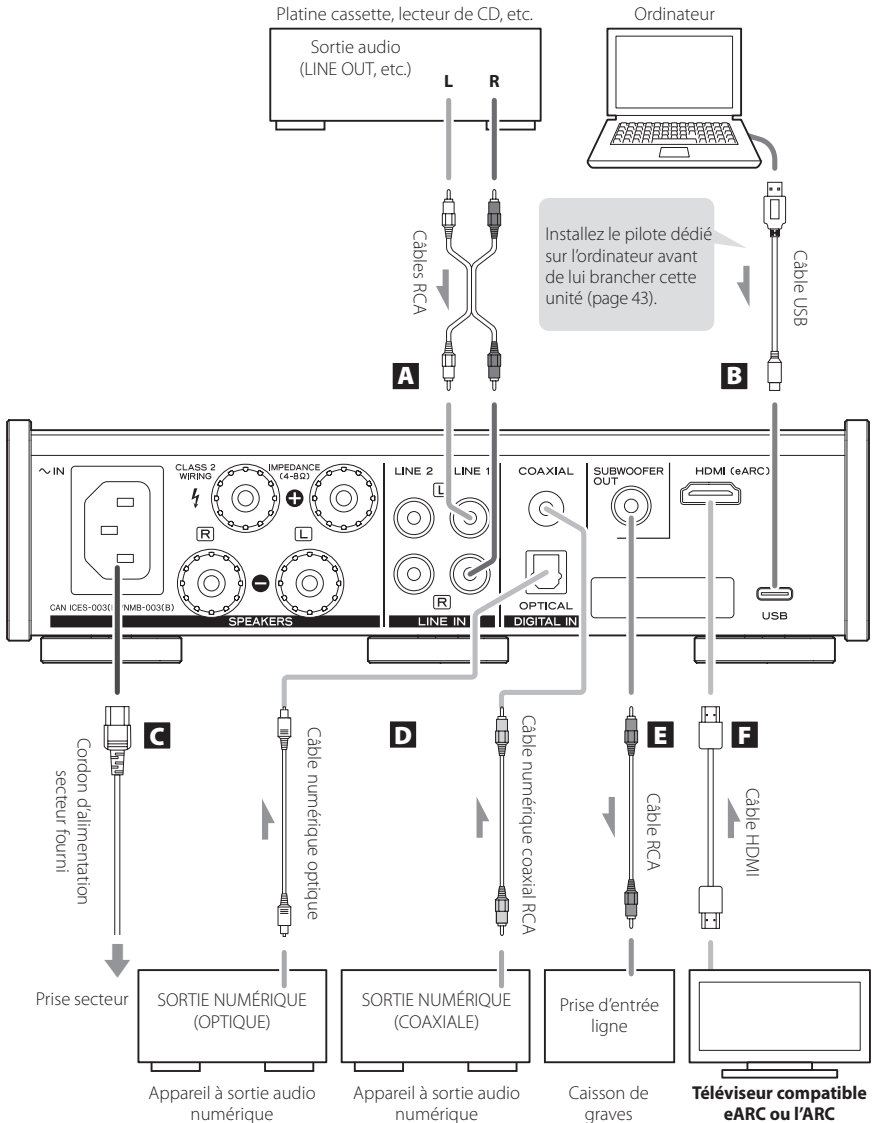

A Prises d'entrée audio analogique (LINE 1, LINE 2)

Servent à recevoir les signaux audio analogiques à 2 canaux. À l'aide de câbles RCA du commerce, branchez-y un appareil à sortie audio tel qu'un lecteur de cassette ou de CD.

Reliez la prise d'entrée R (droite) de cette unité à la prise de sortie R de l'appareil audio source, et la prise d'entrée L (gauche) de cette unité à la prise de sortie L de l'autre appareil.



B Port d'entrée USB

Sert à recevoir l'audio numérique d'un ordinateur.

Reliez-le au port USB d'un ordinateur.

Utilisez un câble USB du commerce.

- Installez le pilote dédié sur l'ordinateur avant de lui brancher cette unité (page 43).

C Prise d'entrée d'alimentation (~IN)

Branchez ici le cordon d'alimentation fourni.

Une fois tous les autres branchements terminés, branchez la fiche du cordon d'alimentation dans une prise secteur.

⚠ N'utilisez aucun cordon d'alimentation autre que celui fourni avec cette unité. L'utilisation d'autres cordons d'alimentation peut entraîner un incendie ou un choc électrique.

⚠ Débranchez le cordon de la prise secteur en cas de non-utilisation prolongée de l'unité.

D Prises d'entrée audio numérique DIGITAL IN (COAXIAL, OPTICAL)

Servent à recevoir l'audio numérique. Branchez-y les prises de sortie audio numérique d'appareils audio numériques.

COAXIAL : câble coaxial numérique RCA

OPTICAL : câble optique numérique (TOS)

E Prise de sortie pour caisson de graves (SUBWOOFER OUT)

Si vous souhaitez utiliser un caisson de graves, branchez-le à cette prise.

- Le bouton VOLUME de la face avant contrôle le niveau de sortie.

F Prise d'entrée audio HDMI (eARC)

Branchement des enceintes

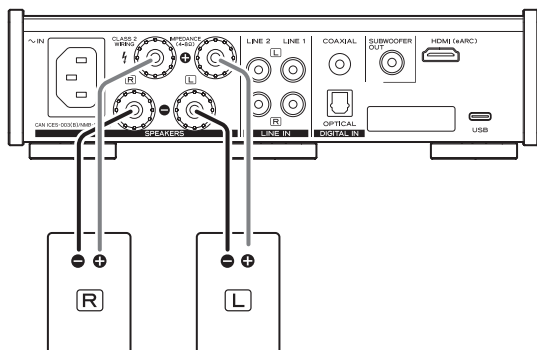

Remarque concernant le modèle européen

Conformément aux réglementations de sécurité européennes, le branchement de fiches bananes à des borniers d'enceinte n'est pas autorisé sur les modèles européens.

Les orifices dans lesquels pourraient s'insérer les fiches bananes ont été occultés par des capuchons noirs.

Branchez les enceintes à l'aide de câbles nus ou portant des cosses à fourche.

Si un capuchon noir sort de son bornier, remettez-le en place.

⚠ Précautions lors des branchements

- Une fois tous les autres branchements terminés, branchez la fiche du cordon d'alimentation dans une prise secteur.
- Lisez attentivement les modes d'emploi des appareils que vous branchez et suivez leurs instructions quand vous faites les branchements.

ATTENTION

- Vérifiez l'impédance de vos enceintes. Branchez des enceintes ayant une impédance comprise entre 4 Ω et 8 Ω. Si des enceintes ayant une autre impédance sont utilisées, le circuit de protection peut intervenir, entraînant l'arrêt du son.
- Les borniers d'enceinte rouges sont les borniers + (plus) et les noirs les borniers – (moins). Généralement, le conducteur + du câble d'enceinte est marqué pour le distinguer du conducteur – du câble. Branchez le conducteur marqué au bornier rouge +, et le conducteur non marqué au bornier noir –.
- Si les fils dénudés aux extrémités des câbles d'enceinte touchent d'autres câbles ou borniers, un court-circuit électrique peut se produire. Ne laissez jamais les câbles d'enceinte causer un court-circuit.
- Pour éviter tout ronflement ou bruit parasite, ne regroupez pas les câbles avec le cordon d'alimentation secteur ou d'autres câbles.

Comment brancher les enceintes

1 Dévissez le capuchon du bornier en le tournant dans le sens anti-horaire.

- Il n'est pas possible de retirer complètement les capuchons de bornier.

2 Insérez le fil conducteur dans le bornier et revissez le capuchon en le tournant dans le sens horaire afin que le fil soit bien tenu.

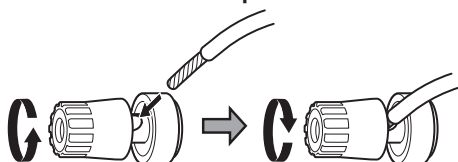

- Assurez-vous qu'aucune partie de l'isolant n'est insérée dans le bornier, et que seul le fil dénudé touche le bornier.

3 Vérifiez que le câble est solidement fixé en tirant doucement dessus.

Connexion par fiches bananes

Vous pouvez également faire des connexions au moyen de fiches bananes disponibles dans le commerce. D'abord, montez les fiches bananes sur les câbles d'enceinte, puis connectez les fiches aux borniers.

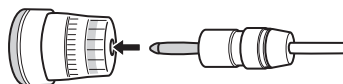

- Maintenez les capuchons vissés pendant l'utilisation.
- Lisez attentivement les instructions concernant les fiches bananes que vous utilisez.

Parties et fonctions de l'unité principale

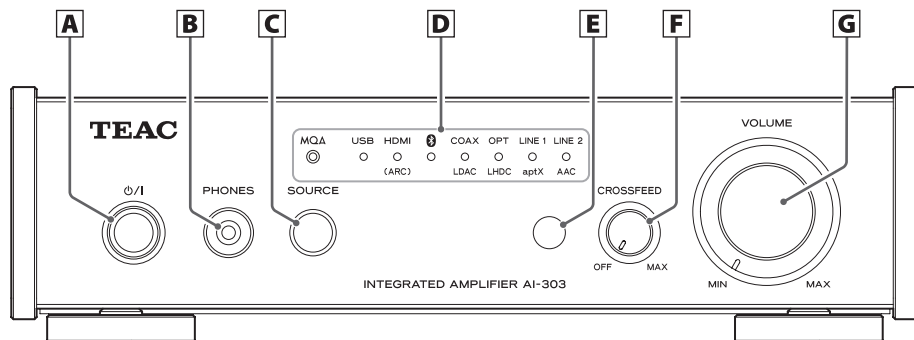

A Touche Veille/Marche (⏻/⏻)

Appuyez dessus pour mettre l'unité en marche ou en veille (Standby). Quand l'unité est en marche, le pourtour de la touche est allumé en bleu.

- Quand cette unité est en mode de veille, elle consomme un courant de veille. Pour cette raison, nous utilisons le terme « en veille » plutôt que « éteinte ».

B Prise casque (PHONES)

Branchez ici un casque à fiche mini-jack 3,5mm stéréo.

- Ce circuit d'amplification pour casque utilise un connecteur à 4 points avec mise à la masse indépendante pour la gauche et la droite. Des fiches ordinaires à 3 ou 4 points peuvent être utilisées.
- Si un casque est branché ici, le son ne sortira plus par les borniers d'enceinte (SPEAKERS) ni par la prise de sortie pour caisson de graves (SUBWOOFER OUT) à l'arrière de l'unité.

Schéma de câblage

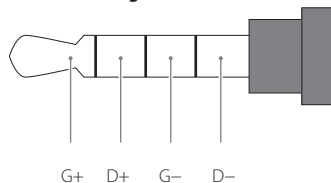

C Touche SOURCE

Utilisez cette touche pour choisir la source d'entrée.

D Voyants de source d'entrée

Le voyant de la source sélectionnée est allumé.

Ces voyants clignotent en l'absence de signal d'entrée convenable.

Cette unité peut lire des signaux PCM linéaires. Elle ne peut pas lire de signaux Dolby Digital, DTS, AAC ni à d'autres formats. Réglez l'appareil source de façon à produire un signal PCM linéaire.

E Capteur de signal de télécommande

Reçoit les signaux de la télécommande. Pour utiliser la télécommande, pointez-la vers le capteur de signal de télécommande.

F Bouton CROSSFEED

Si vous le tournez vers la droite, les signaux sonores de gauche et de droite sont davantage mélangés à l'autre canal, ce qui rend le son global plus centralisé dans le champ stéréo. Si vous le tournez à fond vers la droite, le son devient mono. Si vous le tournez à fond vers la gauche, cette fonction est désactivée (page 38).

G Bouton VOLUME

Utilisez-le pour régler le volume. Tournez-le vers la droite pour monter le volume et vers la gauche pour le baisser.

Parties et fonctions de la télécommande

a Touche MUTE

Appuyez dessus pour couper temporairement le son. Pour rétablir le son, appuyez à nouveau.

b Touche Veille/Marche (⏻/⏻)

Appuyez dessus pour mettre l'unité en marche ou en veille (Standby).

c Touches de sélection de source d'entrée

Utilisez-les pour sélectionner la source lue.

d Touches VOLUME (-/+)

Servent à régler le volume.

e Touche UPCONVERT

Appuyez sur cette touche pour changer le réglage de conversion ascendante (page 46).

f Touche FILTER

Change le type de filtre numérique (page 46).

g Touche DISPLAY

Fait s'afficher la fréquence d'échantillonnage de la lecture (Fs) (page 46).

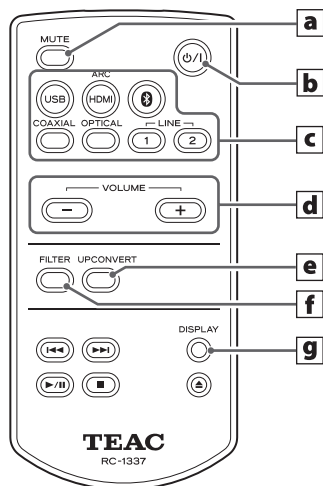

Avec la télécommande RC-1337, vous pouvez contrôler à la fois cet AI-303 et un PD-301. Seules les touches servant à l'AI-303 sont expliquées dans ce document.

Fonctionnement de base

1 Appuyez sur la touche Veille/Marche (⏻/⏻) pour mettre l'unité en marche.

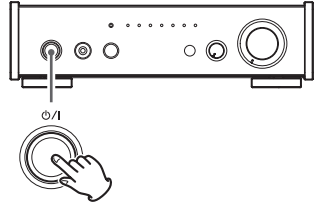

2 Appuyez sur la touche SOURCE pour sélectionner la source d'entrée.

Chaque fois que vous appuyez sur la touche SOURCE, la source change comme suit :

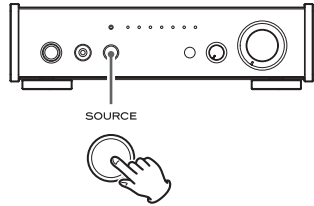
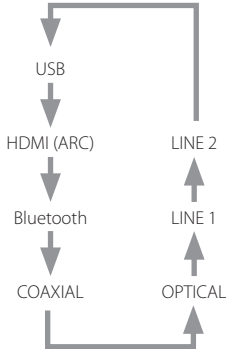

Le voyant de la source sélectionnée s'allume.

- Les voyants des sources d'entrée clignotent lorsque le signal entrant est à un format audio numérique tel que Dolby Digital, DTS ou AAC. Si c'est le cas, vérifiez que l'appareil à sortie audio numérique connecté à un réglage « PCM » pour le format de sortie numérique. Reportez-vous au mode d'emploi de cet appareil pour effectuer ce réglage.
- Si vous utilisez cette unité avec un ordinateur sous Windows, avant de la régler sur USB et de lire des fichiers audio depuis l'ordinateur, vous devez installer le pilote dédié sur cet ordinateur (page 43).

3 Faites fonctionner l'appareil audio source.

Reportez-vous au mode d'emploi de l'appareil à sortie audio que vous utilisez.

4 Réglez le volume.

Tournez le bouton VOLUME ou utilisez les touches VOLUME de la télécommande pour régler le volume au niveau approprié.

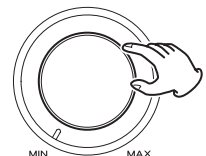
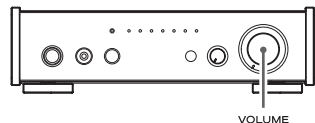

MQA (Master Quality Authenticated)

Le MQA est une technologie britannique primée qui restitue le son de l'enregistrement d'origine. Le fichier MQA master est totalement authentifié et est suffisamment petit pour le streaming ou le téléchargement.

Visitez mqa.co.uk pour plus d'informations.

L'AI-303 dispose de la technologie MQA, qui vous permet de lire les fichiers audio et flux MQA, qui restituent le son de l'enregistrement master d'origine.

L'état du témoin MQA indique si le produit décode et lit un flux ou un fichier MQA, garantissant que le son est identique à celui du matériel source. Un témoin MQA allumé en bleu indique la lecture d'un fichier MQA Studio, qui a été approuvé en studio par l'artiste/producteur ou vérifié par le titulaire des droits d'auteur.

- Cette unité ne peut décoder les flux et fichiers MQA que si la source de lecture est réglée sur USB, HDMI (ARC), COAXIAL ou OPTICAL.

Témoin pendant la lecture MQA

Type	Témoin MQA
MQA	Vert
MQA Studio	Bleu
MQA Core	Magenta

Fonction Crossfeed

- En utilisant la fonction de croisement des sources (« Crossfeed ») lors de l'écoute au casque, il est possible de recréer un son plus proche de celui entendu au travers d'enceintes. En particulier, cela peut améliorer l'appréciation de la musique enregistrée avec une séparation extrême des canaux gauche et droit, ce qui était courant aux débuts de l'enregistrement stéréo, ainsi que lors d'une écoute prolongée.
- Lorsque vous utilisez des enceintes, l'image sonore est concentrée vers le centre du champ stéréo. Cela a pour effet de rendre les voix et la narration plus claires et plus facilement compréhensibles.
- Tournez le bouton CROSSFEED à fond vers la gauche pour désactiver la fonction de croisement des sources et utiliser la lecture stéréo ordinaire. En le tournant à fond vers la droite, vous concentrez tout le son au centre et celui-ci devient mono.

HDMI (eARC)

En utilisant un simple câble HDMI pour relier la prise HDMI de cette unité à la prise ARC d'un téléviseur prenant en charge l'ARC (Audio Return Channel) ou l'eARC (Enhanced Audio Return Channel), le son numérique (jusqu'à 192 kHz/24 bit) du téléviseur ou du lecteur connecté au téléviseur peut être produit par les prises pour enceintes et casque de l'AI-303.

Comme l'HDMI CEC est pris en charge, la télécommande du téléviseur peut servir à régler le volume de cette unité et à couper le son. En outre, l'alimentation de cette unité peut être liée à la mise sous/hors tension du téléviseur (veille).

- Les commandes HDMI CEC prises en charge pouvant varier selon le téléviseur, le fonctionnement synchronisé avec tous les téléviseurs n'est pas garanti.
- Cette unité est conforme à la norme eARC (Enhanced Audio Return Channel), mais elle ne prend pas en charge le décodage des formats Dolby Atmos®, Dolby TrueHD, DTS:X™, DTS-HD et autres. Réglez la sortie audio du téléviseur sur PCM linéaire avant la connexion.
- Les signaux audio numériques qui peuvent être produits varient avec le téléviseur. Même si un lecteur Blu-Ray ou un autre lecteur émet des signaux audio haute résolution, le téléviseur peut limiter la résolution à 48 kHz/16 bit. Pour plus de détails, voyez avec le fabricant du téléviseur que vous utilisez.

Notes pour la technologie sans fil Bluetooth®

Si vous utilisez cette unité avec un téléphone mobile ou d'autres dispositifs à technologie sans fil Bluetooth, ils ne doivent pas être éloignés l'un de l'autre de plus de 10 m. Toutefois, selon les conditions d'utilisation, la distance effective de transmission peut être réduite.

La communication sans fil ne peut pas être garantie pour tous les appareils à technologie sans fil Bluetooth.

Pour déterminer la compatibilité entre cette unité et un autre appareil à technologie sans fil Bluetooth, reportez-vous au mode d'emploi de cet appareil ou contactez le magasin dans lequel vous l'avez acheté.

Protection de contenu

Cette unité prend en charge la protection de contenu SCMS-T lors de la transmission audio, afin de pouvoir reproduire un signal audio protégé.

Sécurité de transmission

Durant la transmission sans fil Bluetooth, cette unité prend en charge les fonctions de sécurité conformément aux spécifications de la norme Bluetooth, mais cela ne garantit pas la confidentialité de ces transmissions.

TEAC CORPORATION décline toute responsabilité en cas de fuite d'informations au cours de la transmission sans fil Bluetooth.

Profils

Cet unité prend en charge les profils Bluetooth suivants.

- Profil de distribution audio avancée A2DP (Advanced Audio Distribution Profile)
- Profil de télécommande audio/vidéo AVRCP (Audio/Video Remote Control Profile)

Pour un transfert audio par transmission sans fil Bluetooth, l'appareil Bluetooth doit prendre en charge le profil A2DP.

Pour contrôler la lecture sur l'appareil Bluetooth, celui-ci doit prendre en charge l'AVRCP.

Même si des appareils Bluetooth prennent en charge les mêmes profils, leurs fonctions peuvent différer en fonction de leurs spécifications.

Codecs

Cette unité prend en charge les codecs suivants. Elle sélectionnera automatiquement pendant le transfert audio celui qui convient à l'autre appareil Bluetooth.

- LDAC
- LHDC
- Qualcomm® aptX™ HD audio
- Qualcomm® aptX™ audio
- AAC
- SBC

1 Appuyez sur la touche Veille/Marche (⏻/⏻) pour mettre l'unité en marche.

2 Appuyez une fois ou plus sur la touche SOURCE pour sélectionner Bluetooth (📶).

Cela fait passer l'unité en mode Bluetooth.

3 Appairez ou connectez un autre appareil Bluetooth.

Appairage avec un autre appareil Bluetooth

La première fois qu'un autre appareil Bluetooth est utilisé avec cette unité, ils doivent être appairés.

Pour préparer cette unité à l'appairage, mettez-la en mode Bluetooth et appuyez sur la touche SOURCE ou la touche 📶 de la télécommande pendant au moins trois secondes. Quand cette unité est prête à être appairée, son voyant 📶 clignote rapidement.

Après passage de cette unité en mode d'appairage, appairez-la depuis l'autre appareil Bluetooth (où elle s'affiche comme AI-303). Le voyant cesse de clignoter et reste allumé lorsque l'appairage est terminé et qu'ils sont connectés.

Pour des détails, référez-vous au mode d'emploi de cet appareil Bluetooth.

Pour vous connecter à un appareil Bluetooth qui a déjà été appairé, suivez les procédures de connexion de cet appareil.

- Lors de l'appairage ou de la connexion, les appareils doivent être à quelques mètres l'un de l'autre. S'ils sont trop éloignés, l'appairage et la connexion peuvent s'avérer impossibles.
- Si vous souhaitez supprimer les données d'appairage et initialiser le circuit Bluetooth, appuyez sur la touche SOURCE ou la touche 📶 de la télécommande pendant au moins 10 secondes. À ce moment-là, tous les voyants d'entrée clignoteront deux fois.

ATTENTION

Quel que soit l'état de veille de la connexion de cette unité et de l'autre appareil Bluetooth, si le voyant Bluetooth continue de clignoter de façon prolongée, éteignez à la fois cette unité et l'autre appareil. Ensuite, faites-les redémarrer et effectuez à nouveau les procédures de connexion.

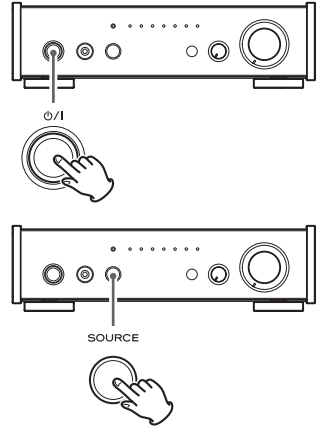

4 Lancez la production audio sur l'autre appareil

Bluetooth.

- Vérifiez que le volume est monté sur l'autre appareil Bluetooth. Si le volume du son produit n'est pas monté, il se peut qu'aucun son ne sorte de cette unité.

5 Réglez le volume.

- Les volumes de cette unité et de l'autre appareil Bluetooth ne sont pas liés. Cette unité ne peut pas contrôler le volume de l'autre appareil Bluetooth, et ce dernier ne peut pas contrôler le volume de cette unité.

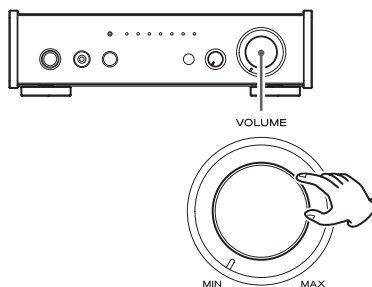

NOTE

- Vous ne pouvez pas sélectionner le codec à utiliser, par exemple en appuyant sur un bouton.
- De par les caractéristiques de la technologie sans fil Bluetooth, la sortie audio sur cette unité sera légèrement retardée par rapport à celle sur l'appareil Bluetooth.

Vérification du codec audio Bluetooth

Le codec audio utilisé pour la lecture Bluetooth est indiqué par le témoin vert.

Prise en charge de la connexion multipoint

Il est possible de connecter 2 appareils Bluetooth en même temps. Le son ne peut être émis que par un seul appareil connecté à la fois. La priorité est donnée à la sortie du dernier appareil ayant commencé la lecture. La lecture sera arrêtée sur l'appareil qui l'assurait précédemment.

Le LDAC est une technologie de codage audio mise au point par Sony qui permet la transmission de contenu audio en haute résolution (Hi-Res), même par connexion Bluetooth.

Contrairement aux autres technologies de codage compatibles Bluetooth telles que le SBC, il fonctionne sans conversion descendante du contenu audio Hi-Res*, et permet de transmettre sur un réseau sans fil Bluetooth environ trois fois plus de données** que ces autres technologies avec une qualité sonore sans précédent grâce à un codage efficace et à une optimisation en paquets.

* À l'exclusion des contenus au format DSD.

** Par rapport au SBC (Subband Coding) quand on sélectionne le débit binaire de 990 kbit/s (96/48 kHz) ou 909 kbit/s (88,2/44,1 kHz)

Fonctions d'économie d'énergie

Ce produit offre des états de repos et de veille pour économiser l'énergie. Leur mode opératoire dépend du réglage de mise en veille automatique et de la source d'entrée sélectionnée.

Aperçu du mode de repos

Seulement si la source d'entrée est réglée sur USB, HDMI (ARC), Bluetooth, COAXIAL ou OPTICAL

S'il n'y a pas de signal d'entrée numérique venant de la source sélectionnée et après environ trois minutes sans aucune opération, l'unité passe en mode de repos.

Un signal numérique reçu par l'entrée sélectionnée réactive l'unité (fonction de mise en marche automatique).

- En mode de repos, les voyants d'entrée s'allument faiblement.

Quand la fonction de mise en veille automatique est activée

L'unité passe en mode de veille après environ 30 minutes en mode de repos ou s'il n'y a pas de son alors que la source d'entrée est réglée sur LINE. En mode de veille, faire entrer le signal numérique sélectionné ne réactive pas l'unité.

Appuyez sur la touche Veille/Marche ($\phi/1$) de l'unité principale ou de la télécommande pour réactiver l'unité.

- La consommation électrique en mode de veille est de 0,5 W ou moins.

Procédure de vérification

Si la fonction de mise en veille automatique est désactivée, tous les voyants d'entrée s'allument temporairement lorsque l'unité est mise en marche.

Réglage de la fonction de mise en veille automatique

Quand l'unité est en veille, maintenez pressée la touche Veille/Marche ($\phi/1$). Après environ 3 secondes, les voyants d'entrée changent comme indiqué ci-dessous et le réglage de veille automatique change.

De tous allumés à 2 clignotements : fonction de veille automatique activée

Du voyant de l'entrée actuelle allumé à tous les voyants allumés : fonction de veille automatique désactivée

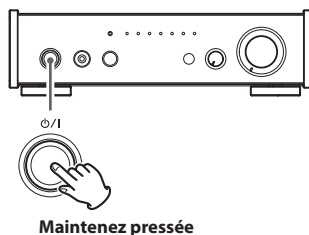

Systemes d'exploitation dont l'utilisation a été testée

Nous fournissons des informations sur les systèmes d'exploitation dont l'utilisation a été testée positivement sur la page web du produit à l'adresse URL suivante.

<https://teac.jp/int/product/ai-303/>

Installation du pilote

Avec un Mac

Cette unité peut fonctionner avec le pilote standard du système d'exploitation (OS), donc il n'y a pas besoin d'installer de pilote.

Un pilote dédié doit toutefois être installé sur l'ordinateur pour utiliser Bulk Pet.

Avec Windows

Le pilote dédié doit être installé sur l'ordinateur.

Installation du pilote sur un ordinateur

Installez le pilote dédié sur l'ordinateur après l'avoir téléchargé à l'adresse ci-dessous.

Pour plus de détails sur les procédures d'installation et de configuration du système d'exploitation, voir le guide d'installation fourni avec le pilote.

<https://teac.jp/int/product/ai-303/download>

Les fréquences d'échantillonnage qui peuvent être transmises sont 44,1 kHz, 48 kHz, 88,2 kHz, 96 kHz, 176,4 kHz, 192 kHz, 352,8 kHz et 384 kHz.

Les DSD 2,8 MHz, 5,6 MHz et 11,2 MHz sont également pris en charge.

Après connexion correcte, vous pourrez sélectionner « TEAC USB AUDIO DEVICE » (périphérique audio USB TEAC) comme sortie audio pour le système d'exploitation.

Téléchargement de l'application de lecture TEAC HR Audio Player

Vous pouvez télécharger des versions pour Mac et Windows de notre application gratuite TEAC HR Audio Player qui assure la lecture de fichiers DSD.

<https://teac.jp/int/product/ai-303/download>

Lecture de fichiers audio sur un ordinateur

1 Branchez cette unité à l'ordinateur à l'aide d'un câble USB.

- Lorsqu'un pilote dédié est nécessaire à la connexion, il doit être installé au préalable sur l'ordinateur (page 43).
- Utilisez un câble à connecteur USB Type-C pour le raccordement à cette unité.

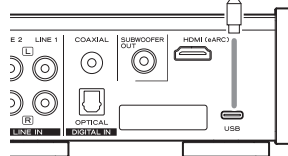
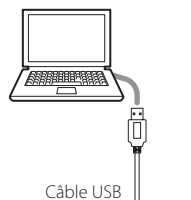

2 Mettez l'ordinateur sous tension.

- Vérifiez que l'ordinateur a correctement démarré.

3 Appuyez sur la touche Veille/Marche (⏻/⏻) pour mettre l'unité en marche.

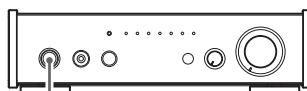

4 Appuyez plusieurs fois sur la touche SOURCE afin de sélectionner USB.



5 Lancez la lecture d'un fichier audio sur l'ordinateur.

Pour la meilleure qualité audio, si vous pouvez régler le volume depuis l'ordinateur, réglez-le au maximum et utilisez le bouton VOLUME de cette unité pour régler le niveau final.

- Si vous utilisez l'application TEAC HR Audio Player, le volume ne peut pas être réglé depuis l'ordinateur.

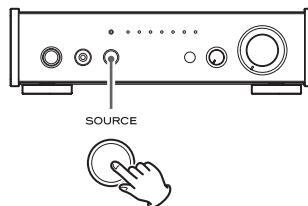

- L'ordinateur et cette unité ne peuvent pas se contrôler l'un l'autre.

- N'effectuez aucune des opérations suivantes pendant la lecture de fichiers audio par la connexion USB. Cela pourrait entraîner un mauvais fonctionnement de l'ordinateur. Quittez toujours le logiciel de lecture audio avant d'entamer une des actions suivantes.

- Débrancher le câble USB
- Mise de l'unité en veille
- Changer la sélection d'entrée actuelle

- Pour éviter de produire les sons accompagnant le fonctionnement de l'ordinateur, modifiez les paramètres de ce dernier.

- Connectez l'ordinateur et cette unité et attendez que le pilote soit correctement chargé avant de lancer le logiciel de lecture audio. Lors de la première connexion ou de l'utilisation d'un port USB différent, le chargement du pilote peut prendre un certain temps.

Affichage de la fréquence d'échantillonnage pendant la lecture

Appuyez sur la touche DISPLAY de la télécommande pour afficher pendant quelques secondes la fréquence d'échantillonnage (Fs) de la source sonore actuellement lue.

Filtres numériques

Appuyez sur la touche FILTER de la télécommande pour changer de type de filtre numérique.

- Ce réglage n'a aucun effet lorsque l'entrée est réglée sur DSD.

Filtre RDOT

Le filtrage RDOT est une méthode d'interpolation analogique qui utilise une logique de fluidité. Ce filtre permet de recréer des sonorités et un espace sonore naturels. Avec la conversion ascendante, 4 réglages sont possibles.

Filtre FIR

Ce filtre FIR (RIF en français) se caractérise par un retard court et une pente douce. Par rapport au RDOT, le son est plus chaud. La conversion ascendante est désactivée.

Conversion ascendante

La fonction de conversion ascendante peut être utilisée avec les sources d'entrée autres que l'audio analogique.

Appuyez sur la touche UPCONVERT de la télécommande pour changer ce réglage.

- Ce réglage n'agit que lorsque le filtre numérique RDOT est sélectionné.

Les relations entre les fréquences d'échantillonnage en entrée et celles après conversion ascendante sont indiquées dans le tableau ci-dessous.

Source d'entrée		Réglage de conversion ascendante			
Entrée audio numérique	USB	OFF	2× Fs	4× Fs	8× Fs
Fréquence d'échantillonnage d'entrée		Fréquence d'échantillonnage après conversion ascendante			
[kHz]		[kHz]			
32	–	32	64	128	256
44,1	44,1	44,1	88,2	176,4	352,8
88,2	88,2	88,2	88,2	176,4	352,8
176,4	176,4	176,4	176,4	176,4	352,8
–	352,8	352,8	352,8	352,8	352,8
48	48	48	96	192	384
96	96	96	96	192	384
192	192	192	192	192	384
–	384	384	384	384	384

 Ces valeurs ne sont pas converties.

- La conversion ascendante maximale est de 8 fois la fréquence d'échantillonnage (Fs).
- La conversion ascendante n'est pas possible avec une entrée DSD.

Clignotement des voyants d'entrée

Appuyer sur la touche DISPLAY, FILTER ou UP/CONVERT de la télécommande change l'allumage des voyants d'entrée comme suit, indiquant l'état.

Paramètre	Réglage	Voyants de source d'entrée						
		USB	HDMI (ARC)		COAX LDAC	OPT LHDC	LINE 1 aptX	LINE 2 AAC
Fréquence d'échantillonnage de lecture audio*	Multiples de 48 kHz	Bleu	–	–	–	–	–	–
	Multiples de 44,1 kHz	–	Bleu	–	–	–	–	–
	Multiples de 32 kHz	–	–	Bleu	–	–	–	–
Fréquence d'échantillonnage de lecture audio (PCM)*	1x	–	–	–	–	–	–	Vert
	2x	–	–	–	–	–	Vert	–
	4x	–	–	–	–	Vert	–	–
	8x	–	–	–	Vert	–	–	–
Fréquence d'échantillonnage de lecture audio (DSD)*	DSD64	–	–	–	–	–	–	Magenta
	DSD128	–	–	–	–	–	Magenta	–
	DSD256	–	–	–	–	Magenta	–	–
Filtre numérique	RDOT	–	Bleu	Bleu	–	–	–	Vert
	FIR	–	Bleu	Bleu	–	–	Vert	–
Réglage de conversion ascendante	OFF	Bleu	Bleu	–	–	–	–	Vert
	2x Fs	Bleu	Bleu	–	–	–	Vert	–
	4x Fs	Bleu	Bleu	–	–	Vert	–	–
	8x Fs	Bleu	Bleu	–	Vert	–	–	–

*Ils sont affichés en même temps.

Guide de dépannage

Si vous rencontrez un problème avec l'unité, veuillez prendre un moment pour lire les informations suivantes avant de solliciter une réparation. Si cette unité ne fonctionne toujours pas correctement, contactez le revendeur chez qui vous l'avez achetée.

Généralités	L'unité ne s'allume pas.	Vérifiez que le cordon d'alimentation est enfoncé à fond dans la prise secteur. Si la prise a un commutateur, vérifiez que celui-ci est en position ON. Branchez un autre appareil électrique à la prise pour vérifier qu'elle fournit bien du courant.
	Tous les voyants de la face avant clignotent.	Le circuit de protection est entré en action car un courant électrique excessif a circulé vers une prise de sortie pour enceinte. Mettez l'unité hors tension et vérifiez s'il y a un problème sur les prises de sortie pour enceintes. De plus, vérifiez que tout va bien au niveau des câbles des enceintes et des enceintes elles-mêmes.
Branchements à un ordinateur	L'ordinateur ne reconnaît pas cette unité.	Si la connexion nécessite un pilote, vérifiez que le pilote le plus récent a été correctement installé et faites redémarrer l'ordinateur. Le pilote le plus récent peut être téléchargé depuis le site web de ce produit, qui est indiqué en page 43. Même si le fonctionnement du système d'exploitation d'un ordinateur avec cette unité a été confirmé, une connexion correcte peut ne pas être possible selon les composants matériels et logiciels de l'ordinateur.
	Du bruit se produit.	Lancer d'autres applications durant la lecture d'un fichier audio peut interrompre la lecture ou causer du bruit. Ne lancez pas d'autres applications durant la lecture.
	Les fichiers audio ne peuvent pas être lus.	Branchez cette unité à l'ordinateur et réglez son entrée sur USB avant de lancer le lecteur audio logiciel et la lecture d'un fichier audio. Si vous branchez cette unité à l'ordinateur ou si vous réglez son entrée sur USB après avoir lancé le logiciel de lecture audio, une lecture correcte peut ne pas être possible.
	Le volume est faible avec un ordinateur ou un appareil Bluetooth connecté.	Vérifiez que le réglage de volume n'est pas trop bas sur l'ordinateur ou sur l'autre appareil Bluetooth. Une meilleure qualité sonore peut être obtenue en maximisant le volume de l'appareil source et en réglant le volume avec cette unité.
Volume		
Branchements à un téléviseur	Le son d'un téléviseur connecté par HDMI n'est pas produit.	Connectez le câble à un connecteur HDMI libellé ARC ou eARC sur le téléviseur. Réglez la sortie audio du téléviseur pour l'utilisation d'un système sonore externe. Sélectionnez PCM pour la sortie audio numérique du téléviseur.

Comme cette unité utilise un microcontrôleur, du bruit ou d'autres interférences externes peuvent entraîner son mauvais fonctionnement. Si cela se produit, débranchez le cordon d'alimentation, attendez un instant puis rallumez l'unité et relancez les opérations.

Caractéristiques techniques

Amplificateur

Sortie nominale	
25 W + 25 W	0,03 % (LINE IN, 1 kHz, 8 Ω, JEITA)
50 W + 50 W	0,03 % (LINE IN, 1 kHz, 4 Ω, JEITA)
DHT+B	0,008 % (LINE IN, 20 Hz – 20 kHz, 4 Ω, 6,25 W, JEITA)
DHT+B	0,004 % (LINE IN, 1 kHz, 4 Ω, 6,25 W, JEITA)
Rapport signal/bruit	100 dB (LINE IN, JEITA)
Réponse en fréquence	2 Hz – 70 kHz (LINE IN, –5 dB, JEITA)

Entrées audio numériques

Prise numérique coaxiale	1
Prise numérique optique	1
Fréquences d'échantillonnage prises en charge	
PCM linéaire	32 kHz, 44,1 kHz, 48 kHz, 88,2 kHz, 96 kHz, 176,4 kHz, 192 kHz (16/24 bit)
DSD	2,8 MHz (pris en charge par transmission DoP 176,4 kHz/24 bit)
Port USB Type C	Norme USB 2.0
Fréquences d'échantillonnage prises en charge	
PCM linéaire	44,1 kHz, 48 kHz, 88,2 kHz, 96 kHz, 176,4 kHz, 192 kHz, 352,8 kHz, 384 kHz (16/24/32 bit)
DSD	2,8 MHz, 5,6 MHz, 11,2 MHz
HDMI	ARC/eARC 192 kHz/24 bit (PCM)

Entrées audio analogiques

Prises RCA	2
Impédance d'entrée	10 kΩ

Technologie sans fil Bluetooth

Version de Bluetooth	4.2
Classe de sortie	Classe 2 (distance de transmission sans obstacles* 10 m)
Profil pris en charge	A2DP, AVRCP
Codecs A2DP pris en charge	LDAC, LHDC, Qualcomm®aptX™ HD audio, Qualcomm®aptX™ audio, AAC, SBC
Protection de contenu A2DP pris en charge	SCMS-T

Nombre maximal d'appairages mémorisés..... 8

Nombre maximal de connexions multipoints 2

*La distance de transmission est une approximation. Elle peut varier en fonction de l'environnement et des ondes électromagnétiques.

Sortie casque

Sortie nominale	220 mW + 220 mW (LINE IN, 32 Ω, 1 kHz, 1 %, 25 °C, JEITA)
DHT+B	0,006 % (LINE IN, 32 Ω, 1 kHz, 50 mW, JEITA)

Générales

Alimentation électrique	CA 100–240 V, 50/60 Hz
Consommation électrique	33 W
Dimensions externes (L x H x P, saillies incluses)	215 x 61 x 257 mm
Poids	2,3 kg
Température de fonctionnement	+5 °C à +35 °C
Hygrométrie de fonctionnement	5 % à 85 % (sans condensation)
Température de stockage	–20 °C à +55 °C

Accessoires fournis

Cordon d'alimentation	× 1
Patins de pied	× 3
Télécommande (RC-1337)	× 1
Piles pour télécommande (AAA)	× 2
Mode d'emploi (ce document, y compris la garantie)	× 1
● Pour plus d'informations sur la garantie, les utilisateurs vivant aux États-Unis et au Canada doivent consulter les pages 74 – 75. Les utilisateurs vivant en Europe et dans d'autres régions doivent consulter la page 75.	

- Caractéristiques techniques et aspect sont sujets à changements sans préavis.
- Le poids et les dimensions sont des valeurs approchées.
- Les illustrations de ce mode d'emploi peuvent légèrement différer des modèles de production.

INSTRUCCIONES IMPORTANTES DE SEGURIDAD



CAUTION
RISK OF ELECTRIC SHOCK
DO NOT OPEN



PRECAUCIÓN: PARA REDUCIR EL RIESGO DE DESCARGA ELÉCTRICA, NO quite la cubierta (ni el panel posterior). NO HAY piezas internas que el usuario pueda reparar. PARA reparaciones, remítase a un servicio técnico cualificado.



El símbolo del rayo acabado en flecha dentro de un triángulo equilátero alerta al usuario de la presencia de un "voltaje peligroso" sin aislar dentro de la carcasa del producto que puede ser de magnitud suficiente como para constituir riesgo de descarga eléctrica para las personas.



El signo de exclamación dentro de un triángulo equilátero alerta al usuario de la presencia de importantes instrucciones de funcionamiento y mantenimiento en la literatura que acompaña al aparato.

AVISO: PARA EVITAR RIESGO DE INCENDIO O DESCARGAS ELÉCTRICAS, NO EXPONGA ESTE APARATO A LA LLUVIA NI A LA HUMEDAD.

PRECAUCIÓN

- NO quite las carcasas externas ni deje al aire la electrónica. ¡EN EL INTERIOR NO HAY piezas que el usuario pueda manipular!
- SI experimenta problemas con este producto, PÓNGASE EN CONTACTO con el establecimiento donde adquirió la unidad para solicitar servicio técnico. NO UTILICE el aparato hasta que haya sido reparado.
- EL USO DE CONTROLES, AJUSTES O PROCEDIMIENTOS QUE NO SEAN LOS ESPECIFICADOS EN ESTE MANUAL PUEDE CAUSAR EXPOSICIÓN A RADIACIONES PELIGROSAS.

EN EE. UU./CANADÁ, UTILICE SOLO ALIMENTACIÓN CON CORRIENTE DE 120 V.

- 1) Lea estas instrucciones.
- 2) Conserve estas instrucciones.
- 3) Cumpla con lo indicado en los avisos.
- 4) Siga todas las instrucciones.
- 5) No utilice este aparato cerca del agua.

- 6) Límpielo solo con un trapo seco.
 - 7) No bloquee ninguna de las ranuras de ventilación. Instale este aparato de acuerdo con las instrucciones del fabricante.
 - 8) No instale este aparato cerca de fuentes de calor como radiadores, calentadores, hornos u otros aparatos (incluyendo amplificadores) que produzcan calor.
 - 9) No elimine el sistema de seguridad que supone el enchufe polarizado o con toma de tierra. Un enchufe polarizado tiene dos bornes, uno más ancho que el otro. Uno con toma de tierra tiene dos bornes iguales y una tercera lámina para la conexión a tierra. El borne ancho o la lámina se incluyen para su seguridad. Si el enchufe que venga con la unidad no encaja en su salida de corriente, haga que un electricista cambie su salida anticuada.
 - 10) Evite que el cable de corriente quede de forma que pueda ser pisado o quedar retorcido o aplastado, especialmente en los enchufes, receptáculos o en el punto en el que salen del aparato.
 - 11) Use solo accesorios / complementos especificados por el fabricante.
 - 12) Utilice este aparato solo con un soporte, trípode o bastidor especificado por el fabricante o que se venda con el propio aparato. Cuando utilice un bastidor con ruedas, tenga cuidado al mover la combinación de aparato/bastidor para evitar que vuelque y puedan producirse daños.
 - 13) Desconecte este aparato de la corriente durante las tormentas eléctricas o cuando no lo vaya a usar durante un periodo de tiempo largo.
 - 14) Dirija cualquier posible reparación solo al servicio técnico oficial. Este aparato deberá ser reparado si se ha dañado de alguna forma, como por ejemplo si el cable de corriente o el enchufe están rotos, si ha sido derramado algún líquido sobre la unidad o algún objeto ha sido introducido en ella, si ha quedado expuesto a la lluvia o la humedad, si no funciona normalmente o si ha caído al suelo en algún momento.
- Este aparato libera corriente nominal no válida para el funcionamiento a través de la toma de corriente, aún cuando el interruptor de encendido y activación (POWER o STANDBY/ON) no esté en la posición de encendido (ON).
 - El enchufe que se conecta a la red es el dispositivo de desconexión, por lo que deberá permanecer siempre en perfecto estado de uso.



- Deberá llevar cuidado si utiliza auriculares con este producto, ya que una excesiva presión sonora (volumen) procedente de los mismos puede causar pérdidas de audición.

AVISO

Los productos con construcción de Clase I están equipados con un cable de alimentación que tiene conexión de tierra. El cable de estos productos deberá conectarse a una toma de corriente que tenga conexión de protección de tierra.

PRECAUCIÓN

- No exponga este aparato a salpicaduras ni goteras.
- No coloque objetos que contengan líquidos, como por ejemplo jarrones, sobre el aparato.
- No instale este aparato en lugares cerrados tales como estanterías o similares.
- Este aparato debe situarse lo suficientemente cerca de una toma de electricidad como para poder alcanzar fácilmente el cable de corriente en cualquier momento.
- Si el producto utiliza pilas (esto incluye las pilas instaladas y los "packs" de pilas), se evitará su exposición directa al sol, al fuego o a cualquier otra fuente de calor excesivo.
- PRECAUCIÓN con los productos que emplean baterías de litio reemplazables: existe peligro de explosión si la batería se reemplaza por otra de tipo incorrecto. Reemplácela sólo por otra igual o de tipo equivalente.



Precauciones con respecto a las pilas

Un mal uso de las pilas puede hacer que se rompan o que tengan fugas y ello causar fuego, lesiones u oxidación en los objetos cercanos. Por favor, lea y observe las siguientes precauciones cuidadosamente.

- Asegúrese de introducir las pilas siempre con la correcta orientación de los polos positivo (+) y negativo (-).
- Use pilas del mismo tipo. Nunca utilice juntas pilas de tipos diferentes.
- Si no va a utilizar el mando a distancia durante mucho tiempo (más de un mes), quite las pilas para evitar que se sulfaten y tengan fugas.
- Si las pilas presentan fugas, limpie el líquido que haya caído en el compartimento y sustituya las pilas por otras nuevas.
- No utilice pilas que no sean del tipo especificado. No mezcle pilas nuevas con viejas ni utilice juntas pilas de tipos distintos.
- No caliente ni desarme las pilas. Nunca tire pilas al fuego ni al agua.
- No transporte ni almacene pilas con otros objetos metálicos. Las pilas podrían producir cortocircuitos, perder líquido o explotar.

- Nunca recargue una pila si no está completamente seguro de que es una pila recargable.
- No exponga las pilas a una presión atmosférica extremadamente baja, ya que esto podría causar una explosión o fuga de líquidos o gases inflamables.

Declaración de conformidad del suministrador

Número de modelo AI-303

Marca comercial: TEAC

Parte responsable: 11 Trading Company, LLC

Dirección: 3502 Woodview Trace #200 Indianapolis, IN 46268 U.S.A.

URL: <https://11tradingcompany.com/contact-us/>

Este dispositivo cumple con el apartado 15 de las Normas de la FCC.

Su funcionamiento está sujeto a las dos siguientes condiciones:

- 1) Este dispositivo no puede causar interferencias perjudiciales
- 2) Este dispositivo debe aceptar cualquier interferencia recibida, incluidas interferencias que puedan causar anomalías de funcionamiento.

Información

Se ha comprobado que este equipo cumple con los límites establecidos para los dispositivos digitales de Clase B, de acuerdo con el apartado 15 de las Normas de la FCC. Estos límites están diseñados para proporcionar una protección razonable contra interferencias perjudiciales en instalaciones residenciales. Este equipo genera, utiliza y puede irradiar energía de radiofrecuencia y, si no se instala y se utiliza de acuerdo con las instrucciones, puede causar interferencias perjudiciales en las comunicaciones por radio. Sin embargo, no se puede garantizar que dichas interferencias no se produzcan en instalaciones particulares. Si este equipo causa interferencias perjudiciales en la recepción de radio o televisión, que se comprueban apagando y encendiendo el equipo, se recomienda al usuario que intente corregirla mediante una o varias de las siguientes medidas:

- Reoriente o recolocque el equipo y/o la antena receptora.
- Aumente la separación entre el equipo y el receptor.
- Conecte el equipo a una toma de electricidad situada en un circuito eléctrico diferente al del receptor.
- Consulte al distribuidor o solicite ayuda a un técnico de radio/TV con experiencia.

PRECAUCIÓN

Cualquier cambio o modificación efectuada en este equipo que no haya sido expresamente aprobada por la parte responsable del cumplimiento de los requisitos exigidos podría invalidar el derecho del usuario a utilizar el equipo.



Para consumidores europeos Deshacerse de aparatos eléctricos, electrónicos, pilas/baterías y acumuladores

- Todos los aparatos eléctricos y electrónicos, y pilas/baterías y acumuladores gastados, deben ser eliminados separados del resto de basura común y únicamente en los "puntos limpios" o bajo los procedimientos especificados por el gobierno o autoridades municipales locales.
- Con la eliminación correcta de los equipos eléctricos y electrónicos, y de pilas/baterías y acumuladores gastados, estará ayudando a conservar recursos muy valiosos y a evitar los posibles efectos negativos en la salud humana y en el medio ambiente.
- La eliminación incorrecta de los equipos eléctricos y electrónicos, y pilas/baterías y acumuladores, puede producir efectos muy dañinos en el medio ambiente y en la salud humana a causa de las sustancias peligrosas que pueden encontrarse en estos equipos.
- El símbolo de Eliminación de Aparatos Eléctricos y Electrónicos (WEEE en inglés), identificado por cubos de basura con ruedas tachados, indican que los equipos eléctricos y electrónicos, y las pilas/baterías y acumuladores, deben ser eliminados de forma totalmente independiente con respecto a la basura doméstica.
Si una pila/batería o un acumulador contienen más cantidad de los valores especificados de plomo (Pb), mercurio (Hg), y/o cadmio (Cd) según está definido en la Directiva relativa a las pilas (2006/66/CE, 2013/56/UE), entonces los símbolos químicos correspondientes a estos elementos estarán indicados debajo del símbolo WEEE.
- Existen sistemas para la eliminación y recogida a disposición del usuario final. Si necesita más información sobre cómo deshacerse de aparatos eléctricos y electrónicos antiguos, así como de pilas/baterías y acumuladores, póngase en contacto con su ayuntamiento, con la correspondiente empresa del servicio de recogida de residuos o con el establecimiento donde adquirió ese aparato.



Pb, Hg, Cd

La placa de identificación está situada en la parte inferior de la unidad como muestra la ilustración.

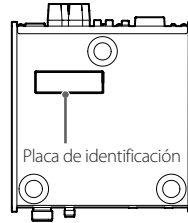

MQA and the Sound Wave Device are registered trademarks of MQA Limited © 2016

"DSD" is a registered trademark.

The Bluetooth® word mark and logos are registered trademarks owned by Bluetooth SIG, Inc. and any use of such marks by TEAC CORPORATION is under license.

Qualcomm aptX is a product of Qualcomm Technologies, Inc. and/or its subsidiaries.

Qualcomm is a trademark of Qualcomm Incorporated, registered in the United States and other countries. aptX is a trademark of Qualcomm Technologies International, Ltd., registered in the United States and other countries.

The LHDC logo is a registered trademark of Savitech Corporation.

Apple, Mac, OS X and macOS are trademarks of Apple Inc., registered in the U.S. and other countries.

Microsoft and Windows are either registered trademarks or trademarks of Microsoft Corporation in the United States and/or other countries.

Bulk Pet is a registered trademark of INTERFACE CO., LTD.

LDAC™ and LDAC logo are trademarks of Sony Corporation.

The terms HDMI and HDMI High-Definition Multimedia Interface, and the HDMI Logo are trademarks or registered trademarks of HDMI Licensing Administrator, Inc. in the United States and other countries.

Los nombres de otras compañías, nombres de productos y logos que aparecen en este documento son marcas comerciales o registradas de sus respectivos propietarios.

Cumplimiento de las normas de interferencias y transmisión de radio

La función de transmisor de banda ancha de este producto opera en la banda de los 2,4 GHz.

Rango de frecuencia de uso: 2402 MHz – 2480 MHz

Potencia de salida máxima: Bluetooth® clase 2 (inferior a 2,5 mW).

Por favor, utilice el producto solamente en el país donde lo adquirió.

Dependiendo del país, podrían existir restricciones para el uso de la tecnología inalámbrica Bluetooth.

Modelo para EE. UU.

Etiquetado de autorización
ID de la FCC: XEG-A1303

Modelo para el Espacio Económico Europeo (EEE)



Por la presente comunicación, TEAC Corporation declara que este tipo de equipo de radio cumple con los requisitos de la Directiva 2014/53/UE, y de las restantes directivas de la Unión Europea y reglamentos de la Comisión.

El texto completo de la declaración de conformidad con la normativa de la UE está disponible en la siguiente dirección de Internet (por favor, utilice el correo electrónico para ponerse en contacto con nosotros):
<https://teacsupport.aqipa.com/>

Requerimientos acerca de la exposición a radiaciones

Este equipo cumple con la regulación internacionalmente reconocida para los casos de exposición humana a ondas de radio generadas por un transmisor.

Declaración de cumplimiento

Modelo para EE. UU.

Este equipo cumple con los límites de exposición a radiaciones establecidos por la FCC para entornos no controlados y con las directrices de exposición a radiofrecuencia (RF) de la FCC. Este equipo tiene unos niveles muy bajos de energía de RF, por lo que se estima que cumple con la normativa sin necesidad de efectuar una evaluación de exposición al máximo permitido (MPE). No obstante, lo mejor es instalarlo y utilizarlo manteniendo el radiador al menos a 20 cm o más de distancia del cuerpo de cualquier persona (excluidas extremidades: manos, muñecas, pies y tobillos).

Modelo para el Espacio Económico Europeo (EEE)

Este equipo cumple con la valoración EN 62479 de equipos electrónicos y eléctricos relativa a las restricciones de exposición humana a campos electromagnéticos, el estándar armonizado de la DIRECTIVA 2014/53/UE.

Gracias por elegir TEAC.

Lea este manual atentamente para obtener el mejor rendimiento de esta unidad.

Después de leerlo, guárdelo en un lugar seguro para futuras consultas.

INSTRUCCIONES IMPORTANTES DE SEGURIDAD	50
Accesorios incluidos	54
Web internacional de TEAC	54
Antes de su utilización	55
Uso del mando a distancia	55
Conexiones	56
Conexión de los altavoces	58
Partes y funciones de la unidad principal	59
Partes y funciones del mando a distancia	60
Funcionamiento básico	61
MQA (Master Quality Authenticated)	62
Función "Crossfeed"	62
HDMI (eARC)	62
Tecnología inalámbrica Bluetooth®	63
Funciones de ahorro de energía	66
Reproducción de música en un ordenador	67
Operaciones de reproducción	70
Solución de problemas	72
Especificaciones	73

Compruebe que todos los accesorios enumerados a continuación están incluidos en la caja.

Por favor, póngase en contacto con el establecimiento donde adquirió esta unidad en caso de que alguno de estos accesorios falte o haya sufrido desperfectos durante el transporte.

Cable de corriente × 1

Almohadillas para las patas × 3

Mando a distancia (RC-1337) × 1

Pilas para el mando a distancia (AAA) × 2

Manual del usuario (este documento, incluya la garantía) × 1

- Para obtener más información sobre la garantía, los usuarios que vivan en EE. UU. y Canadá deberán consultar las páginas 74-75. Los usuarios que vivan en Europa y otras regiones, deberán consultar la página 75.

Web internacional de TEAC

Las actualizaciones correspondientes a esta unidad se pueden descargar desde la web internacional de TEAC:

<https://teac.jp/int/>

Haga clic en "Language" (Idioma) en la parte superior derecha de la pantalla y seleccione el país o región que desee para acceder a la página en el idioma correspondiente.

Antes de su utilización

Precauciones de emplazamiento

- No instale esta unidad donde pueda calentarse. Esto incluye lugares que estén expuestos a la luz solar directa o cercanos a un radiador, calefactor, estufa o cualquier otro aparato de calefacción. Tampoco coloque esta unidad encima de un amplificador u otro equipo que genere calor. Si lo hace, esta unidad podría decolorarse, deformarse o sufrir una avería.
- Puede apilar esta unidad con un PD-301 o un UD-301. No obstante, coloque esta unidad encima del todo para mejorar la disipación del calor.
- Para permitir una buena disipación del calor, deje un poco de espacio (al menos 5 cm) entre esta unidad y las paredes u otros dispositivos cuando la instale. Si la coloca en un rack, por ejemplo, deje libres al menos 5 cm por encima de la unidad y 10 cm por detrás. Si no deja estos espacios libres, el calor puede acumularse en su interior y provocar fuego.

Mantenimiento

Limpie la cubierta y los demás paneles con un paño suave ligeramente humedecido con un líquido limpiador neutro diluido.

No utilice gamuzas ni paños impregnados con productos químicos, ni disolvente u otras sustancias químicas, ya que pueden dañar la superficie de la unidad.

-  **Por seguridad, desenchufe el cable de corriente de la toma de electricidad antes de proceder a la limpieza.**

Uso del mando a distancia

Precauciones de uso

-  **Un mal uso de las pilas podría hacer que se rompan o se sulfaten (pierdan líquido), lo que podría originar fuego, lesiones o la oxidación de materiales cercanos. Por favor, lea atentamente y observe las instrucciones de las precauciones de la página 51.**

- Cuando utilice el mando a distancia, apunte con él hacia el receptor de la señal del mando a distancia que hay en la unidad principal a una distancia de 5 m o menos. No coloque obstáculos entre la unidad principal y el mando a distancia.
- Cuando no vaya a utilizar el mando a distancia durante un largo periodo de tiempo, quite las pilas para evitar fugas (pérdidas de líquido).

Instalación de las pilas

Quite la tapa de la parte posterior del mando a distancia e introduzca dos pilas AAA con su polos \oplus/\ominus orientados como se muestra en el compartimento. Vuelva a colocar la tapa.

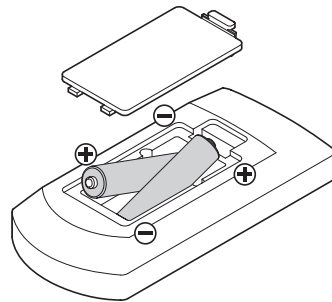

Cuándo sustituir las pilas

Si la distancia requerida entre el mando a distancia y la unidad principal disminuye o si la unidad deja de responder a los botones del mando a distancia, cambie ambas pilas por otras nuevas.

Deshágase de las pilas usadas según las instrucciones que figuren en las mismas o los requisitos establecidos por las autoridades locales.

Conexiones

⚠ Termine todas las demás conexiones antes de encender la unidad

- Lea atentamente los manuales de los dispositivos que va a conectar y siga sus instrucciones para hacer las conexiones.
- No agrupe los cables de las conexiones con los cables de corriente. Si lo hace, puede originarse ruido.
- Inserte todos los conectores hasta el fondo.

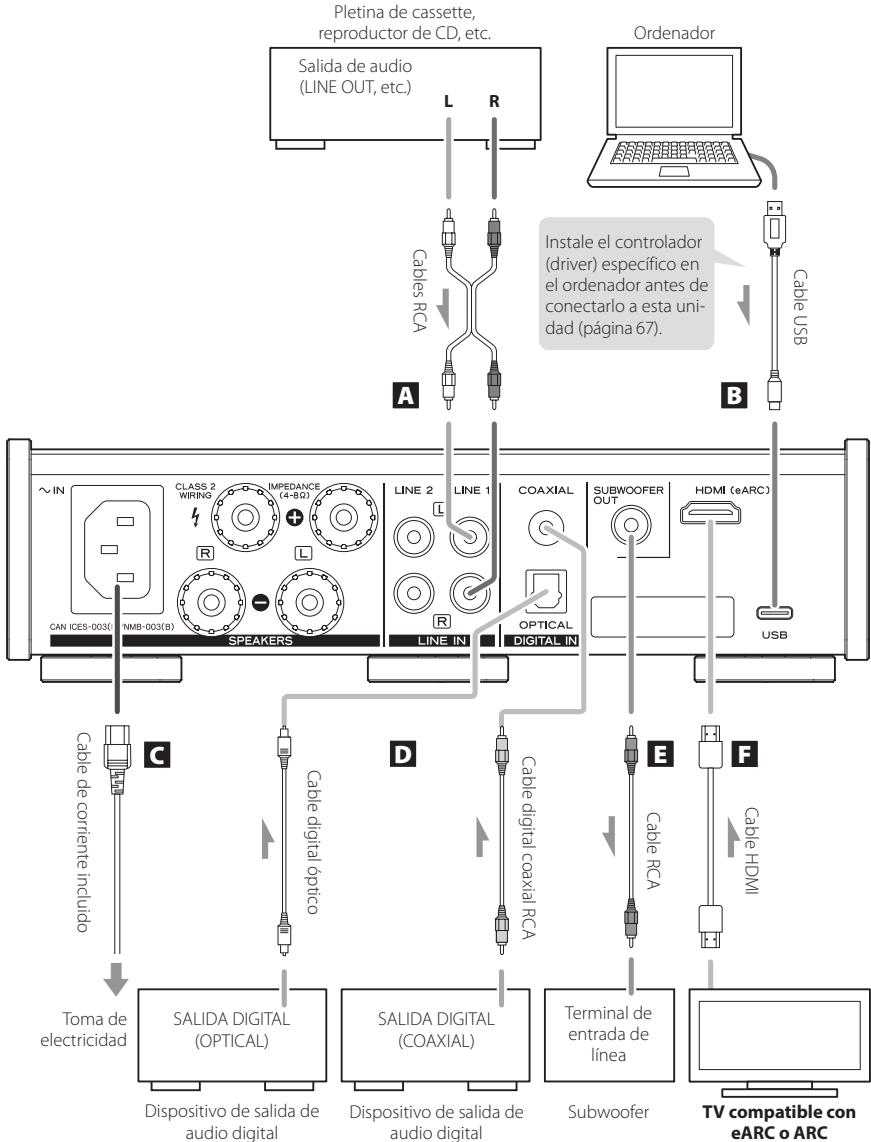

A Terminales de entrada de audio analógico (LINE 1, LINE 2)

Utilícelos para introducir señales de audio analógico de 2 canales. Conecte a estos terminales un dispositivo de salida de audio, como una pletina de cassette o un reproductor de CD mediante cables RCA de los disponibles en establecimientos comerciales.

Conecte el terminal de entrada R (derecha) de esta unidad al terminal de salida R del dispositivo de salida de audio, y el terminal de entrada L (izquierda) de esta unidad al terminal de salida L del otro dispositivo.

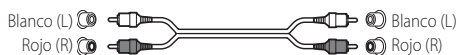

B Puerto de entrada USB

Se utiliza para introducir audio digital desde un ordenador.

Conéctelo al puerto USB del ordenador.

Utilice un cable USB de los disponibles en establecimientos comerciales.

- Instale el controlador (driver) específico en el ordenador antes de conectarlo a esta unidad (página 67).

C Entrada para el cable de corriente (~IN)

Aquí se conecta el cable de corriente suministrado.

No conecte el cable de corriente a una toma de electricidad hasta que termine todas las demás conexiones.

⚠ No utilice ningún otro cable de corriente que no sea el incluido con esta unidad. El uso de otros cables de corriente puede provocar fuego o descargas eléctricas.

⚠ Desenchufe el cable de corriente de la toma de electricidad si no va a utilizar la unidad durante un largo periodo de tiempo.

D Terminales de entrada de audio DIGITAL IN (COAXIAL, OPTICAL)

Se utilizan para introducir audio digital. Conecte aquí los terminales de salida de audio digital de dispositivos de audio digital.

COAXIAL: cable coaxial digital RCA

OPTICAL: cable digital óptico (TOS)

E Terminal SUBWOOFER OUT

Si desea utilizar un subwoofer, conéctelo a este terminal.

- El mando VOLUME del frontal de la unidad controla el nivel de salida.

F Terminal de entrada de audio HDMI (eARC)

Conexión de los altavoces

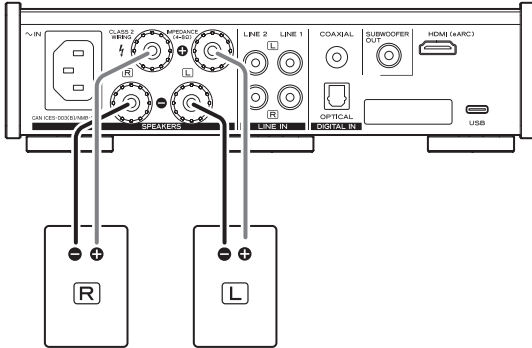

Advertencia sobre el modelo para Europa

De acuerdo con las regulaciones de seguridad europeas, no está permitida la conexión de clavijas de tipo banana en los modelos para Europa. Los orificios en los que podrían introducirse las clavijas de tipo banana están cubiertos con tapas negras.

Conecte los altavoces con cables pelados o con enganches de horquilla.

Si una tapa negra llegara a desprenderse de su terminal, vuelva a colocarla en su posición original.

⚠ Precauciones al hacer las conexiones

- No conecte el cable de corriente a una toma de electricidad hasta que termine todas las demás conexiones.
- Lea atentamente los manuales de los dispositivos que va a conectar y siga sus instrucciones para hacer las conexiones.

ATENCIÓN

- Compruebe la impedancia de sus altavoces. Conecte altavoces con una impedancia de entre 4 Ω y 8 Ω . Si se utilizan altavoces con valores de impedancia diferentes, podría entrar en funcionamiento el circuito de protección y hacer que se detenga la salida de sonido.
- Los terminales de altavoz rojos son los positivos (+) y los terminales de altavoz negros son los negativos (-). Generalmente, el conductor + del cable de altavoz está marcado para distinguirlo del conductor - del cable. Conecte el conductor marcado al terminal rojo + y el conductor no marcado al terminal negro -.
- Si los extremos expuestos (con los hilos conductores al aire) de los cables de altavoz llegan a tocar otros cables o terminales, se puede producir un cortocircuito eléctrico. Nunca permita que los cables de altavoz causen un cortocircuito.
- Para evitar zumbidos y ruidos, evite agrupar o juntar estos cables con el cable de corriente u otros cables.

Cómo conectar los altavoces

1 Gire la cubierta del terminal hacia la izquierda para aflojarla.

- Las cubiertas de los terminales de los altavoces no se pueden quitar completamente de la unidad.

2 Inserte el cable en el agujero del pivote del terminal y gire la cubierta del terminal hacia la derecha para afianzar la conexión.

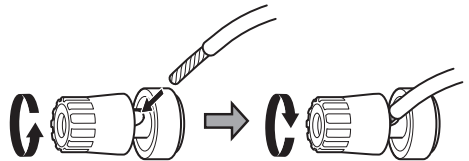

- Asegúrese de que ninguna parte del aislamiento del cable está bajo el terminal y que solo los hilos conductores expuestos (al aire) están en contacto con el terminal.

3 Confirme que el cable está bien sujeto tirando suavemente de él.

Conexión con clavijas de tipo banana

También puede hacer las conexiones usando clavijas de tipo banana de las disponibles en establecimientos comerciales. Primero, conecte las clavijas de tipo banana a los cables de altavoz y después conecte dichas clavijas a los terminales.

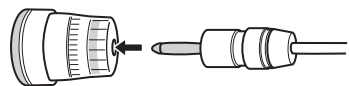

- Mantenga siempre las cubiertas apretadas cuando estén en uso.
- Lea atentamente las instrucciones de las clavijas de tipo banana que esté utilizando.

Partes y funciones de la unidad principal

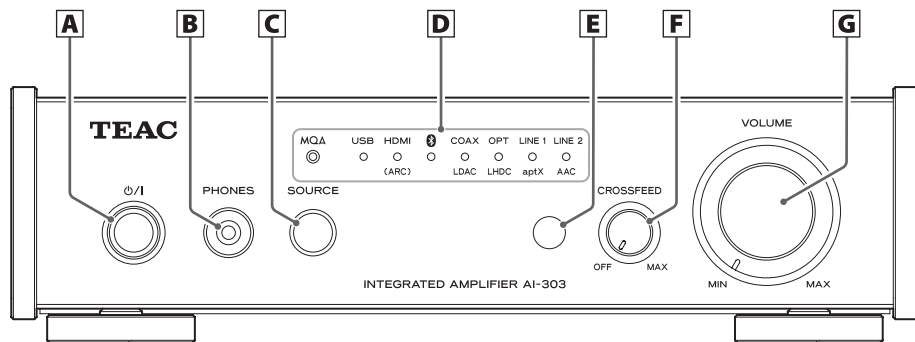

A Botón de reposo/encendido (⏻/⏻)

Pulse este botón para encender la unidad y para ponerla en reposo. Cuando la unidad está encendida, el anillo de alrededor del botón se ilumina en azul.

- Cuando la unidad está en modo de reposo, consume la energía propia del estado de reposo. Por esta razón utilizamos el término "en reposo" en lugar de "apagada".

B Terminal PHONES

Conecte aquí un minijack estéreo de 3,5 mm (1/8 de pulgada) de unos auriculares.

- Este circuito amplificador de auriculares utiliza un terminal de cuatro polos, con masas de tierra independientes para el canal izquierdo y el derecho. Se pueden utilizar jacks normales con 3 o 4 polos.
- Si se conectan unos auriculares aquí, no saldrá audio por los terminales de altavoces (SPEAKERS) ni por el terminal SUBWOOFER OUT situado en la parte posterior de la unidad.

Ilustración del cableado

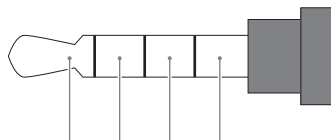

Izda.+ Dcha.+ Izda.- Dcha.-

C Botón SOURCE

Este botón se utiliza para seleccionar la fuente de entrada.

D Indicadores de fuente de entrada

El indicador correspondiente a la fuente que está seleccionada se ilumina.

Estos indicadores parpadean cuando una señal de entrada no está entrando correctamente.

Esta unidad puede reproducir señales PCM lineales. No puede reproducir los formatos Dolby Digital, DTS, AAC y otros. Ajuste el dispositivo fuente como salida PCM lineal.

E Receptor de señales del mando a distancia

Recibe las señales del mando a distancia. Cuando utilice el mando a distancia, apunte con él hacia este receptor de las señales del mando a distancia.

F Mando CROSSFEED

Si gira este mando hacia la derecha, aumentará la cantidad que las señales de sonido izquierda y derecha se mezclan respectivamente cada una en el otro canal, lo que hará que el sonido general esté más centralizado en el campo estéreo. Si lo gira totalmente a la derecha, hará que el sonido se convierta en monoaural. Si lo gira totalmente a la izquierda, desactivará esta función (página 62).

G Mando VOLUME

Se utiliza para ajustar el volumen. Gírelo hacia la derecha para subir el volumen y hacia la izquierda para bajarlo.

Partes y funciones del mando a distancia

a Botón MUTE

Púlselo para silenciar el sonido temporalmente. Para restablecer el sonido, vuelva a pulsarlo otra vez.

b Botón de reposo/encendido (⏻/⏻)

Pulse este botón para encender la unidad y para ponerla en reposo.

c Botones de selección de fuente de entrada

Se utilizan para seleccionar la fuente de reproducción.

d Botones VOLUME (+/-)

Se utilizan para ajustar el volumen.

e Botón UPCONVERT

Púlselo para cambiar el ajuste de sobreconversión (página 70).

f Botón FILTER

Con este botón se cambia el tipo de filtro digital (página 70).

g Botón DISPLAY

Con este botón se muestra la frecuencia de muestreo de reproducción (Fs) (página 70).

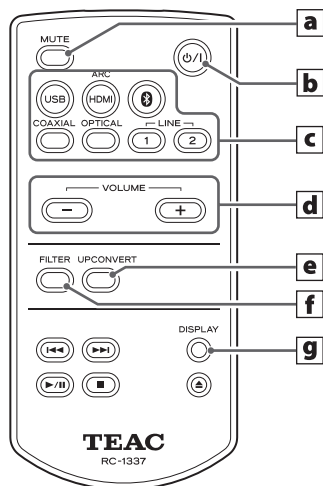

Puede controlar tanto el AI-303 como un PD-301 mediante el mando a distancia RC-1337.

En este documento se explican solo los botones utilizados para el AI-303.

Funcionamiento básico

1 Pulse el botón de reposo/encendido (⏻/⏻) para encender la unidad.

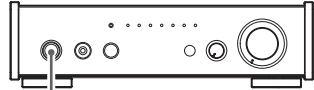

2 Pulse el botón SOURCE para seleccionar la fuente de entrada.

Cada vez que pulse el botón SOURCE, la fuente cambiará como sigue:

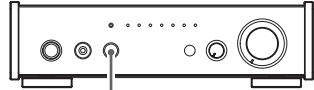
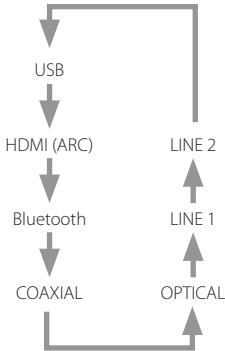

SOURCE



Se iluminará el indicador de la fuente seleccionada.

- Los indicadores de fuente de entrada parpadean cuando la señal de entrada es un formato de audio digital (como por ejemplo, Dolby Digital, DTS o AAC). Si este es el caso, compruebe si el dispositivo de salida de audio digital conectado tiene un ajuste "PCM" para el formato de salida digital. Consulte el manual de instrucciones de dicho dispositivo para hacer este ajuste.

- Cuando utilice esta unidad con un ordenador Windows, antes de seleccionar USB como fuente de entrada en esta unidad y reproducir archivos de audio en el ordenador, deberá instalar el controlador (driver) específico en dicho ordenador (página 67).

3 Ponga a funcionar el dispositivo de salida de audio.

Consulte el manual del dispositivo de audio que esté utilizando.

4 Ajuste el volumen.

Gire el mando VOLUME o utilice los botones VOLUME del mando a distancia para ajustar el volumen al nivel adecuado.

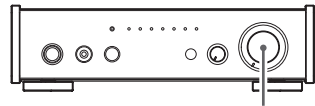

VOLUME

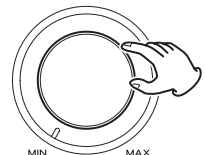

MQA (Master Quality Authenticated)

MQA es una galardonada tecnología británica que proporciona el sonido de la grabación máster original. El archivo MQA máster está totalmente certificado y es lo suficientemente pequeño como para transmitirse por secuencias (streaming) o descargarse.

Encontrará más información en mqa.co.uk.

El AI-303 incluye tecnología MQA, que permite reproducir archivos y secuencias (streams) de audio MQA con el sonido de la grabación máster original.

El estado del indicador MQA muestra si la unidad está decodificando y reproduciendo una secuencia o un archivo MQA, lo que garantiza que el sonido es idéntico al del material de origen. Cuando el indicador MQA se ilumina en azul, muestra que el archivo que se está reproduciendo es un archivo MQA Studio que ha sido aprobado en el estudio por el artista o productor, o que ha sido verificado por el propietario de los derechos.

- Esta unidad puede decodificar secuencias y archivos MQA solo cuando la fuente de reproducción sea USB, HDMI (ARC), COAXIAL u OPTICAL.

Indicador durante la reproducción MQA

Tipo	Indicador MQA
MQA	Verde
MQA Studio	Azul
MQA Core	Magenta

Función "Crossfeed"

- Mediante el uso de la función "Crossfeed" (cruce de señales) al escuchar a través de auriculares, se puede recrear un sonido más cercano al sonido que se escucha por los altavoces. En particular, esto puede mejorar la apreciación de la música grabada con una separación extrema de los canales izquierdo y derecho, algo que era común en los primeros tiempos de las grabaciones en estéreo, así como también en audiciones de tiempo prolongado.
- Cuando se utilizan altavoces, la imagen sonora se enfoca hacia el centro del campo estéreo. Esto tiene el efecto de hacer que las voces y las narraciones sean más claras y fáciles de entender.
- Gire el mando CROSSFEED completamente hacia la izquierda para desactivar la función "Crossfeed" y utilizar la reproducción estéreo normal. Si lo gira totalmente a la derecha, todo el sonido se enfocará al centro y hará que el sonido sea monoaural.

HDMI (eARC)

Utilizando un único cable HDMI para conectar el terminal HDMI de esta unidad al terminal ARC de una TV compatible con ARC (canal de retorno de audio, según sus siglas en inglés) o eARC (canal de retorno de audio mejorado, según sus siglas en inglés), el audio digital (hasta 192 kHz/24 bits) de la TV o de un reproductor conectado a la TV puede emitirse por las salidas de altavoces y auriculares del AI-303.

Como es compatible con HDMI CEC, el mando a distancia de la TV se puede usar para ajustar el volumen de esta unidad y para silenciarla. Además, la alimentación de esta unidad puede vincularse al encendido/apagado (reposo) de la TV.

- Los comandos de compatibilidad con HDMI CEC difieren según la TV, por lo que no se garantiza el funcionamiento sincronizado con todas las TV.
- Esta unidad cumple con la especificación de eARC (canal de retorno de audio mejorado, según sus siglas en inglés), pero no admite la decodificación Dolby Atmos®, Dolby TrueHD, DTS:X™, DTS-HD y otros formatos. Ajuste la salida de audio de la TV como PCM lineal antes de conectarla.
- Las señales de audio digital que pueden emitirse varían según la TV. Aunque un reproductor de Blu-Ray u otro dispositivo de reproducción emita señales de alta resolución, es posible que la TV restrinja la resolución a 48 kHz/16 bits. Para más información, consulte con el fabricante de la TV que esté utilizando.

Notas sobre Bluetooth®

Cuando esta unidad se utilice con un teléfono móvil u otro dispositivo Bluetooth, la separación no deberá ser superior a 10 m.

Sin embargo, dependiendo de las circunstancias de uso, la distancia de transmisión efectiva podrá ser más corta.

No está garantizada la comunicación con todos los dispositivos que admitan tecnología inalámbrica Bluetooth.

Para determinar la compatibilidad entre esta unidad y otro dispositivo que admita tecnología inalámbrica Bluetooth, consulte el manual de instrucciones de dicho dispositivo o póngase en contacto con la tienda donde lo compró.

Protección de contenidos

Esta unidad es compatible con SCMS-T como formato de protección de contenidos en la transmisión de audio, por lo que puede reproducir audio protegido.

Seguridad de transmisión

Esta unidad es compatible con funciones de seguridad durante la transmisión inalámbrica Bluetooth de acuerdo con las especificaciones estándar de Bluetooth, pero no garantiza la privacidad de dichas transmisiones.

TEAC CORPORATION no asumirá ninguna responsabilidad en caso de que se produzca una fuga de información durante la transmisión inalámbrica Bluetooth.

Perfiles

Esta unidad es compatible con los siguientes perfiles Bluetooth:

- A2DP (Advanced Audio Distribution Profile)
- AVRCP (Audio/Video Remote Control Profile)

Para transferir audio mediante transmisión inalámbrica Bluetooth, el dispositivo Bluetooth debe ser compatible con A2DP.

Para controlar la reproducción en el dispositivo Bluetooth, debe ser compatible con AVRCP.

No obstante, aunque un dispositivo Bluetooth sea compatible con los mismos perfiles, sus funciones pueden diferir según sus especificaciones.

Códecs

Esta unidad es compatible con los códecs que se indican a continuación. Se seleccionará automáticamente uno que sea apropiado para el otro dispositivo Bluetooth durante la transferencia de audio.

- LDAC
- LHDC
- Qualcomm® aptX™ HD audio
- Qualcomm® aptX™ audio
- AAC
- SBC

1 Pulse el botón de reposo/encendido (⏻/I) para encender la unidad.

2 Pulse el botón SOURCE una o más veces para seleccionar Bluetooth (📶).

Así la unidad se pondrá en modo Bluetooth.

3 Empareje o conecte con otro dispositivo Bluetooth.

Emparejamiento con otro dispositivo Bluetooth

La primera vez que se utiliza otro dispositivo Bluetooth con esta unidad, hay que emparejar ambos dispositivos.

Para preparar esta unidad para el emparejamiento, póngala en modo Bluetooth y pulse el botón SOURCE o el botón 📶 del mando a distancia durante al menos tres segundos. Cuando esta unidad esté lista para el emparejamiento, su indicador 📶 parpadeará rápidamente.

Cuando esta unidad entre en modo de emparejamiento, empareje con ella (aparecerá como AI-303) desde el otro dispositivo Bluetooth. El indicador dejará de parpadear y permanecerá iluminado cuando se complete el emparejamiento y ya estén conectados.

Para más información, consulte el manual de instrucciones de dicho dispositivo Bluetooth.

Para conectar con un dispositivo Bluetooth que ya haya sido emparejado, siga los procedimientos de conexión de dicho dispositivo.

- Durante el emparejamiento o la conexión, los dispositivos deberán estar a pocos metros uno de otro. Si están demasiado distanciados, el emparejamiento y la posterior conexión pueden resultar imposibles.
- Si desea eliminar los datos de emparejamiento e inicializar el circuito Bluetooth, pulse el botón SOURCE o el botón 📶 del mando a distancia durante al menos 10 segundos. En ese momento, todos los indicadores de entrada parpadearán dos veces.

⚠ ATENCIÓN

Independientemente de los estados de reposo (standby) de esta unidad y del otro dispositivo Bluetooth, si el indicador Bluetooth continúa parpadearo durante mucho tiempo, apague tanto esta unidad como el otro dispositivo. A continuación, reinícielos y realice los procedimientos de conexión de nuevo.

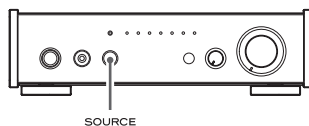
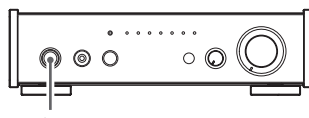

4 Comience la emisión de audio en el otro dispositivo Bluetooth.

- Confirme que el volumen está subido en el otro dispositivo Bluetooth. Si el volumen del audio que se está emitiendo no está subido, puede que no salga sonido de esta unidad.

5 Ajuste el volumen.

- Los volúmenes de esta unidad y del otro dispositivo Bluetooth no están vinculados. Esta unidad no puede controlar el volumen del otro dispositivo Bluetooth, y dicho dispositivo no puede controlar el volumen de esta unidad.

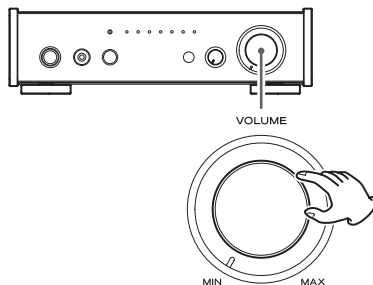

NOTA

- No se puede seleccionar el códec que se va a utilizar pulsando un botón, por ejemplo.
- Debido a las características de la tecnología inalámbrica Bluetooth, la salida de audio a través de esta unidad estará ligeramente retrasada en comparación con la reproducción en el dispositivo Bluetooth.

Comprobación del códec de audio Bluetooth

El códec de audio que está siendo utilizado para la reproducción por Bluetooth se muestra mediante el indicador verde.

Compatibilidad con conexión multipunto

Es posible la conexión con dos dispositivos Bluetooth al mismo tiempo. Sin embargo, una vez conectados, el audio solo se puede emitir a la vez desde uno de ellos, no desde los dos. Se priorizará la salida de audio desde el dispositivo que más recientemente haya comenzado la reproducción. La reproducción se detendrá en el dispositivo que estuviese reproduciendo anteriormente.

LDAC es una tecnología de codificación de audio desarrollada por Sony que permite la transmisión de contenido de audio de alta resolución (Hi-Res) incluso a través de una conexión Bluetooth.

A diferencia de otras tecnologías de codificación compatibles con Bluetooth, como por ejemplo SBC, funciona sin ninguna conversión descendente del contenido de audio de alta resolución*, y permite transmitir a través de una red inalámbrica Bluetooth aproximadamente tres veces más de datos** que esas otras tecnologías con una calidad de sonido sin precedentes gracias a su eficiente codificación y paquetización optimizada.

* Se excluyen los contenidos en formato DSD.

** En comparación con SBC (Subband Coding) cuando la selección de velocidad de bits es de 990 kbps (96/48 kHz) o 909 kbps (88,2/44,1 kHz).

Este producto tiene estados de reposo y de suspensión para ahorrar energía.

La operativa de estas funciones dependen del ajuste de la puesta en reposo automática y de la fuente de entrada seleccionada.

Descripción general del estado de suspensión

Solo cuando la fuente de entrada es USB, HDMI (ARC), Bluetooth, COAXIAL u OPTICAL

Si no hay ninguna señal de entrada digital procedente de la fuente seleccionada y no se realiza ninguna operación durante aproximadamente tres minutos, la unidad entrará en modo de suspensión.

La introducción de la señal digital seleccionada reactivará la unidad (función de encendido automático).

- En el modo de suspensión, los indicadores de entrada lucirán tenuemente.

Cuando la función de puesta en reposo automática esté activada

La unidad entrará en modo de reposo después de aproximadamente 30 minutos si permanece en modo de suspensión o si no hay sonido cuando la fuente de entrada sea LINE. En el modo de reposo, la introducción de la señal digital seleccionada no volverá a encender la unidad otra vez.

Pulse el botón de reposo/encendido (⏻/⏻) de la unidad principal o del mando a distancia para volver a encender la unidad.

- El consumo de energía en el modo de reposo es de 0,5 W o menos.

Procedimiento de comprobación

Si la función de puesta en reposo automática está desactivada, todos los indicadores de entrada se iluminarán temporalmente al encender la unidad.

Ajuste de la función de puesta en reposo automática

Cuando la unidad esté en estado de reposo, pulse y mantenga pulsado el botón de reposo/encendido (⏻/⏻). Después de tres segundos, los indicadores de entrada cambiarán como se muestra a continuación y el ajuste de puesta en reposo automática cambiará.

De todos encendidos a dos parpadeos: función de puesta en reposo activada.

De indicador de entrada actual iluminado a todos los indicadores iluminados: función de puesta en reposo desactivada.

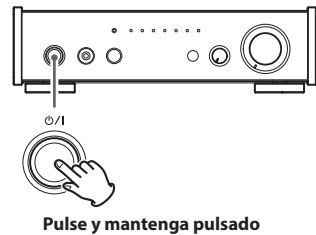

Sistemas operativos cuyo uso ha sido confirmado

Encontrará información sobre los sistemas operativos cuyo uso ha sido confirmado en la página web del producto en la siguiente URL:

<https://teac.jp/int/product/ai-303/>

Instalación del controlador (driver)

Si se utiliza Mac

Esta unidad puede funcionar con el controlador o "driver" estándar del sistema operativo, por lo que no hace falta instalar ningún controlador.

Sin embargo, para utilizar Bulk Pet, es necesario instalar un controlador específico.

Si se utiliza Windows

Debe instalarse un controlador (driver) específico en el ordenador.

Instalación del controlador en el ordenador

Instale el controlador específico en el ordenador después de descargarlo de la URL indicada más abajo.

Para más información sobre los procedimientos de instalación y ajustes del sistema operativo, consulte la guía de instalación incluida con el controlador.

<https://teac.jp/int/product/ai-303/download>

Las frecuencias de muestreo que se pueden transmitir son 44,1 kHz, 48 kHz, 88,2 kHz, 96 kHz, 176,4 kHz, 192 kHz, 352,8 kHz y 384 kHz.

También admite DSD a 2,8 MHz, 5,6 MHz y 11,2 MHz.

Una vez realizada correctamente la conexión, podrá seleccionar "TEAC USB AUDIO DEVICE" como salida de audio del sistema operativo.

Descarga de la aplicación de reproducción TEAC HR Audio Player

Puede descargar las versiones para Mac y Windows de nuestra aplicación gratuita TEAC HR Audio Player, que es compatible con la reproducción de archivos DSD.

<https://teac.jp/int/product/ai-303/download>

Reproducción de archivos de audio en un ordenador

1 Conecte esta unidad al ordenador con un cable USB.

- Cuando sea necesario un controlador (driver) específico para la conexión, deberá instalarlo de antemano en el ordenador (página 67).
- Utilice un cable que tenga un conector USB tipo C para conectar esta unidad.

2 Encienda el ordenador.

- Confirme que el ordenador se ha iniciado correctamente.

3 Pulse el botón de reposo/encendido (⏻/⏻) para encender la unidad.

4 Pulse el botón SOURCE repetidamente para seleccionar USB.

5 Comience a reproducir un archivo de audio en el ordenador.

Si puede ajustar el volumen desde el ordenador, póngalo en su nivel máximo y utilice el mando VOLUME de esta unidad para ajustar el nivel y obtener la mejor calidad de audio.

- Si utiliza la aplicación TEAC HR Audio Player, el volumen no se puede ajustar desde el ordenador.

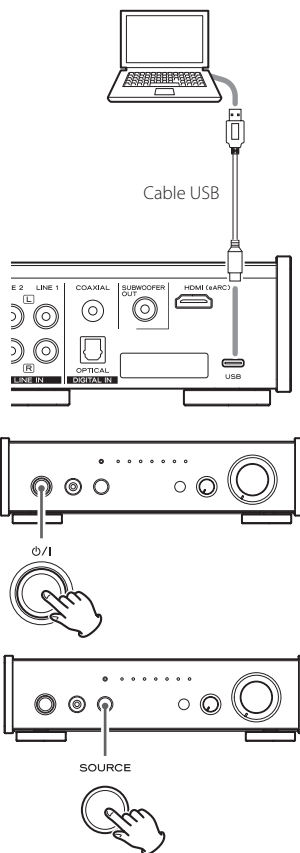

- El ordenador y esta unidad no pueden controlarse el uno al otro.

- No realice ninguna de las operaciones indicadas a continuación cuando se esté reproduciendo un archivo de audio a través de la conexión USB. Si lo hace, podría causar anomalías de funcionamiento en el ordenador. Salga siempre del software de reproducción de audio antes de realizar alguna de las siguientes acciones:

- Desconectar el cable USB.
- Poner la unidad en modo de reposo.
- Cambiar la selección de entrada actual.

- Para evitar la emisión de sonidos propios del funcionamiento del ordenador, cambie los ajustes en el ordenador.

- Conecte el ordenador y esta unidad y espere hasta que el controlador (driver) se haya cargado correctamente antes de iniciar el software de reproducción de audio. Cuando realice la conexión por primera vez o utilice un puerto USB diferente, la carga del controlador puede llevar algún tiempo.

Visualización de la frecuencia de muestreo durante la reproducción

Pulse el botón DISPLAY del mando a distancia para mostrar durante unos segundos la frecuencia de muestreo (Fs) de la fuente de sonido que se esté reproduciendo.

Filtros digitales

Pulse el botón FILTER del mando a distancia para cambiar el tipo de filtro digital.

- Este ajuste no tiene efecto cuando la entrada es DSD.

Filtro RDOT

RDOT es un método de interpolación análoga que utiliza lógica de fluidez. Este filtro se caracteriza por la recreación de tonos y espacios sonoros naturales. Con sobreconversión, hay cuatro ajustes disponibles.

Filtro FIR

El filtro FIR se caracteriza por un retardo corto con atenuación progresiva lenta. En comparación con RDOT, el sonido es más cálido. La sobreconversión está desactivada.

Sobreconversión

La función de sobreconversión se puede utilizar con fuentes de entrada que no sean de audio analógico.

Pulse el botón UP CONVERT del mando a distancia para cambiar este ajuste.

- Este ajuste solo funciona cuando está seleccionado el filtro digital RDOT.

Las relaciones entre las frecuencias de muestreo de entrada y las frecuencias de muestreo después de la sobreconversión se muestran en la tabla a continuación.

Fuente de entrada		Ajuste de sobreconversión			
Entrada de audio digital	USB	OFF (desact.)	2× Fs	4× Fs	8× Fs
Frecuencia de muestreo de entrada		Frecuencia de muestreo después de la sobreconversión			
[kHz]		[kHz]			
32	–	32	64	128	256
44,1	44,1	44,1	88,2	176,4	352,8
88,2	88,2	88,2	88,2	176,4	352,8
176,4	176,4	176,4	176,4	176,4	352,8
–	352,8	352,8	352,8	352,8	352,8
48	48	48	96	192	384
96	96	96	96	192	384
192	192	192	192	192	384
–	384	384	384	384	384

 Estos valores no se sobreconvierten.

- La sobreconversión máxima es "8× Fs" (multiplicada por 8).
- La sobreconversión no es posible cuando la entrada es DSD.

Iluminación de los indicadores de entrada

Al pulsar los botones DISPLAY, FILTER o UP/CONVERT del mando a distancia, la iluminación de los indicadores de entrada cambiará y mostrará el estado como se muestra en la tabla a continuación.

Elemento	Estado	Indicadores de fuente de entrada						
		USB	HDMI (ARC)		COAX LDAC	OPT LHDC	LINE 1 aptX	LINE 2 AAC
Frecuencia de muestreo del audio en reproducción*	Múltiplos de 48 kHz	Azul	–	–	–	–	–	–
	Múltiplos de 44,1 kHz	–	Azul	–	–	–	–	–
	Múltiplos de 32 kHz	–	–	Azul	–	–	–	–
Frecuencia de muestreo del audio en reproducción (PCM)*	1x	–	–	–	–	–	–	Verde
	2x	–	–	–	–	–	Verde	–
	4x	–	–	–	–	Verde	–	–
	8x	–	–	–	Verde	–	–	–
Frecuencia de muestreo del audio en reproducción (DSD)*	DSD64	–	–	–	–	–	–	Magenta
	DSD128	–	–	–	–	–	Magenta	–
	DSD256	–	–	–	–	Magenta	–	–
Filtro digital	RDOT	–	Azul	Azul	–	–	–	Verde
	FIR	–	Azul	Azul	–	–	Verde	–
Ajuste de sobreconversión.	Desactivada (OFF)	Azul	Azul	–	–	–	–	Verde
	2x Fs	Azul	Azul	–	–	–	Verde	–
	4x Fs	Azul	Azul	–	–	Verde	–	–
	8x Fs	Azul	Azul	–	Verde	–	–	–

* Se muestran al mismo tiempo.

Solución de problemas

Si tiene un problema con esta unidad, por favor dedique un momento a revisar la información que le proporcionamos a continuación antes de solicitar servicio técnico. Si aún así la unidad no funciona correctamente, póngase en contacto con el establecimiento donde adquirió la unidad.

General	La unidad no se enciende.	<p>Compruebe que el enchufe del cable de corriente está insertado completamente en la toma de electricidad. Si la toma de electricidad a su vez tiene un interruptor, confirme que el interruptor está en la posición de encendido.</p> <p>Conecte un dispositivo eléctrico diferente en la toma de electricidad para confirmar que suministra corriente.</p>
Conexiones con un ordenador	Todos los indicadores del frontal están parpadeando.	<p>El circuito de protección está funcionando porque se ha producido un flujo de corriente eléctrica excesiva a un terminal de salida de altavoz. Apague la unidad y compruebe si hay algún problema con los terminales de salida de altavoces. Además, confirme que no hay tampoco ningún problema con los cables de los altavoces ni con los propios altavoces.</p>
	El ordenador no reconoce esta unidad.	<p>Si la conexión requiere un controlador (driver), confirme que se ha instalado correctamente el controlador más reciente y reinicie el ordenador. El controlador más reciente se puede descargar desde el sitio web de este producto, que se muestra en la página 67.</p> <p>Incluso aunque se haya confirmado el funcionamiento de un sistema operativo de ordenador con esta unidad, podría no ser posible una correcta conexión dependiendo de la composición del hardware y el software del ordenador.</p>
	Se produce ruido.	<p>Iniciar otras aplicaciones durante la reproducción de un archivo de audio puede interrumpir la reproducción o causar ruido. No inicie otras aplicaciones durante la reproducción.</p>
	No se pueden reproducir archivos de audio.	<p>Conecte esta unidad al ordenador y ajuste la entrada de esta unidad en USB antes de iniciar el software de reproducción de audio y la reproducción de archivos de audio.</p> <p>Podría no ser posible una correcta reproducción si se conecta esta unidad al ordenador o se cambia la entrada a USB después de que el software de reproducción de audio ya haya sido iniciado.</p>
Volumen	El volumen es bajo cuando se conecta esta unidad a un ordenador o a un dispositivo Bluetooth.	<p>Confirme que el ajuste de volumen no está bajo en el ordenador ni en el otro dispositivo Bluetooth. La mejor calidad de sonido se puede conseguir poniendo al máximo el volumen del dispositivo fuente y ajustando el volumen con esta unidad.</p>
Conexiones con una TV	No se emite el sonido de una TV conectada mediante HDMI.	<p>Conecte el cable a un terminal HDMI rotulado como ARC o eARC en la TV.</p> <p>Configure la salida de audio de la TV para utilizar un equipo de sonido externo.</p> <p>Seleccione PCM para la salida de audio digital de la TV.</p>

Puesto que esta unidad utiliza un microcontrolador, ruidos externos u otras interferencias pueden causar anomalías de funcionamiento en la unidad. Si esto ocurre, desenchufe el cable de corriente, espere un rato, y a continuación encienda la unidad otra vez y vuelva a empezar con las operaciones.

Especificaciones

Amplificador

Potencia de salida nominal	
25 W + 25 W	0,03 % (LINE IN, 1 kHz, 8 Ω, JEITA)
50 W + 50 W	0,03 % (LINE IN, 1 kHz, 4 Ω, JEITA)
THD+N	0,008 % (LINE IN, 20 Hz-20 kHz, 4 Ω, 6,25 W, JEITA)
THD+N	0,004 % (LINE IN, 1 kHz, 4 Ω, 6,25 W, JEITA)
Relación señal/ruido	100 dB (LINE IN, JEITA)
Respuesta de frecuencias	2 Hz-70 kHz (LINE IN, -5 dB, JEITA)

Entradas de audio digital

Terminal digital coaxial	1
Terminal digital óptico	1
Frecuencias de muestreo admitidas	
PCM lineal	32 kHz, 44,1 kHz, 48 kHz, 88,2 kHz, 96 kHz, 176,4 kHz, 192 kHz (16/24 bits)
DSD	2,8 MHz (compatible usando transmisión DoP a 176,4 kHz/24 bits)
Puerto USB tipo C	USB 2.0 estándar
Frecuencias de muestreo admitidas	
PCM lineal	44,1 kHz, 48 kHz, 88,2 kHz, 96 kHz, 176,4 kHz, 192 kHz, 352,8 kHz, 384 kHz (16/24/32 bits)
DSD	2,8 MHz, 5,6 MHz, 11,2 MHz
HDMI	ARC/eARC 192 kHz/24 bits (PCM)

Entradas de audio analógico

Terminales RCA	2
Impedancia de entrada	10 kΩ

Tecnología inalámbrica Bluetooth

Versión de Bluetooth	4.2
Clase de salida	Clase 2 (distancia de transmisión sin obstáculos* 10 m)
Perfiles compatibles	A2DP, AVRCP
Códecs A2DP compatibles	LDAC, LHDC, Qualcomm®aptX™ HD audio, Qualcomm®aptX™ audio, AAC, SBC
Protección de contenidos A2DP compatible	SCMS-T

Número máximo de emparejamientos almacenados. 8

Número máximo de conexiones multipunto. 2

* La distancia de transmisión es aproximada. La distancia de transmisión puede variar dependiendo del entorno y las ondas electromagnéticas.

Salida de auriculares

Potencia de salida nominal	220 mW + 220 mW (LINE IN, 32 Ω, 1 kHz, 1 %, 25 °C, JEITA)
THD+N	0,006 % (LINE IN, 32 Ω, 1 kHz, 50 mW, JEITA)

General

Alimentación	CA 100-240 V, 50/60 Hz
Consumo de energía	33 W
Dimensiones externas (an. x al. x prof., salientes incluidos)	215 x 61 x 257 mm
Peso	2,3 kg
Margen de temperatura de funcionamiento	de +5 °C a +35 °C
Humedad de funcionamiento	de 5 % a 85 % (sin condensación)
Margen de temperatura de almacenamiento	de -20 °C a +55 °C

Accesorios incluidos

Cable de corriente	× 1
Almohadillas para las patas	× 3
Mando a distancia (RC-1337)	× 1
Pilas para el mando a distancia (AAA)	× 2
Manual del usuario (este documento, incluida la garantía)	× 1

- Para obtener más información sobre la garantía, los usuarios que vivan en EE. UU. y Canadá deberán consultar las páginas 74-75. Los usuarios que vivan en Europa y otras regiones, deberán consultar la página 75.

- Las especificaciones y el diseño están sujetos a cambios sin previo aviso.
- El peso y las dimensiones son aproximados.
- Las ilustraciones de este manual pueden diferir ligeramente de los modelos de producción.

WARRANTY/GARANTIE/GARANTÍA

In the United States/Canada/Aux États-Unis/Canada

Model/Modèle: **AI-303**

Serial No./N° de série

Owner's address/Adresse du propriétaire

Date of purchase/Date de l'achat

Dealer's name/Nom du revendeur

Owner's name/Nom du propriétaire

Dealer's address/Adresse du revendeur

Sample

Length of Warranty

The parts and labor warranty will be effective for one (1) year from the date of the original purchase for products not used for commercial purposes. For products used commercially, the warranty is ninety (90) days for magnetic heads and optical pickups, one (1) year for all other parts and ninety (90) days for labor.

Who Is Covered Under This Warranty

This warranty is valid only in the United States or Canada, dependent upon the country in which original purchase was made, and enforceable only by the original purchaser within the country in which the purchase was made.

What Is Not Covered Under This Warranty

- Damage to or deterioration of the external cabinet.
- Damage resulting from accident, misuse, abuse, or neglect.
- Damage resulting from failure to follow instructions contained in the products owners' manual or otherwise provided with the product.
- Damage occurring during shipment of the product (Claims must be presented to the carrier).
- Damage resulting from the repair or attempted repair by anyone other than TEAC or an authorized TEAC service station.
- Damage resulting from modification or attempted modification of product not authorized by TEAC.
- Damage resulting from causes other than product defects, including lack of technical skills, competence, or experience of the user.
- Damage to any unit that has been altered or which the serial number has been defaced, modified or removed.

What TEAC Will Pay For

TEAC will pay all labor and material expenses for items covered by the warranty. Payment of shipping charges is covered in the next section.

How To Obtain Warranty Service

Your unit must be serviced by an authorized TEAC service station within the country in which the product was purchased. If you are unable to locate an authorized service station in your area, please contact TEAC at the applicable address shown at the end of this warranty statement. PLEASE DO NOT RETURN YOUR UNIT TO TEAC WITHOUT OUR PRIOR AUTHORIZATION. You must pay shipping charges if it is necessary to ship the product for service. However, if the necessary repairs are covered by warranty, we will pay the return shipping charges to any destination within the country in which the product was purchased. Whenever warranty service is required, you must present the original dated sales receipt, or other proof indicating the purchase place and date, as proof of warranty coverage.

LIMITATION OF IMPLIED WARRANTIES

ALL IMPLIED WARRANTIES, INCLUDING WARRANTIES OF MERCHANTABILITY AND FITNESS FOR A PARTICULAR PURPOSE, ARE LIMITED IN DURATION TO THE LENGTH OF THIS WARRANTY.

EXCLUSION OF DAMAGES

TEAC'S LIABILITY FOR ANY DEFECTIVE PRODUCT IS LIMITED TO REPAIR OR REPLACEMENT OF THE PRODUCT, AT TEAC'S OPTION. TEAC SHALL NOT BE LIABLE FOR DAMAGE BASED UPON INCONVENIENCE, LOSS OF USE OF THE PRODUCT, INTERRUPTED OPERATION, COMMERCIAL LOSS OR LOST PROFITS, OR ANY OTHER DAMAGES, WHETHER INCIDENTAL, CONSEQUENTIAL, PUNITIVE OR OTHERWISE.

SOME STATES OR PROVINCES DO NOT ALLOW LIMITATIONS ON HOW LONG AN IMPLIED WARRANTY LASTS AND/OR DO NOT ALLOW THE EXCLUSION OR LIMITATION OF INCIDENTAL OR CONSEQUENTIAL DAMAGES, SO THE ABOVE LIMITATIONS AND EXCLUSIONS MAY NOT APPLY TO YOU.

THIS WARRANTY GIVES YOU SPECIFIC RIGHTS, AND MAY VARY FROM SOME OF THE RIGHTS PROVIDED BY LAW. THESE RIGHTS MAY VARY FROM STATE TO STATE OR PROVINCE TO PROVINCE.

Durée de la garantie

La garantie pièces et main d'œuvre sera valable un (1) an à compter de la date d'achat initial des produits non utilisés dans un but commercial. Pour les produits à utilisation commerciale, la garantie des têtes magnétiques et capteurs optiques est de quatre-vingt dix (90) jours, elle est d'un (1) an pour les autres pièces et quatre-vingt dix (90) jours pour la main d'œuvre.

Bénéficiaire de la garantie

Cette garantie n'est valable qu'aux États-Unis et au Canada, selon le pays d'achat initial, et ne s'applique qu'à l'acquéreur initial dans le pays d'achat.

Ce qui n'est pas couvert par cette garantie

- Les dommages ou détériorations du boîtier externe.
- Les dommages résultant d'un accident, d'une mauvaise utilisation, d'un abus ou d'une négligence.
- Les dommages résultant du non-respect des instructions contenues dans le mode d'emploi du produit ou fournies avec le produit.
- Les dommages survenus durant le transport du produit (les réclamations doivent être adressées au transporteur).
- Les dommages résultant d'une réparation ou tentative de réparation effectuée par toute personne extérieure au service après-vente TEAC ou agréé par TEAC.
- Les dommages résultant d'une modification ou tentative de modification de produit non autorisée par TEAC.
- Les dommages résultant de causes autres que des défauts de produit, y compris le manque d'aptitude technique, de compétence ou d'expérience de l'utilisateur.
- Les dommages de toute unité ayant été modifiée ou dont le numéro de série a été effacé, modifié ou retiré.

Frais pris en charge par TEAC

TEAC prendra en charge tous les frais de pièces et main d'œuvre pour les articles couverts par la garantie. Les frais d'expédition sont évoqués dans la section suivante.

Comment obtenir une intervention sous garantie

Votre unité doit être réparée par un service après-vente agréé par TEAC dans le pays d'achat du produit. Si vous ne trouvez pas de service après-vente agréé dans votre région, veuillez contacter TEAC à l'adresse appropriée donnée à la fin de cette garantie. VEUILLEZ NE PAS RENVOYER VOTRE UNITÉ CHEZ TEAC SANS NOTRE AUTORISATION PRÉALABLE. Si le produit doit être renvoyé pour réparation, les frais d'expédition sont à votre charge. Toutefois, si les réparations nécessaires sont couvertes par la garantie, nous prendrons à notre charge les frais de retour vers toute destination dans le pays d'achat du produit. Lorsqu'une réparation sous garantie est requise, vous devez présenter comme preuve de couverture par la garantie la facture d'achat originale datée ou une autre preuve d'achat mentionnant le lieu et la date d'achat.

LIMITATION DES GARANTIES IMPLICITES

TOUTES LES GARANTIES IMPLICITES, Y COMPRIS LES GARANTIES DE QUALITÉ MARCHANDE ET D'ADÉQUATION À UN USAGE PARTICULIER, SONT LIMITÉES À LA DURÉE DE CETTE GARANTIE.

EXCLUSION DE DOMMAGES

LA RESPONSABILITÉ DE TEAC VIS-À-VIS DE TOUT PRODUIT DÉFECTUEUX EST LIMITÉE À LA RÉPARATION OU AU REMPLACEMENT DU PRODUIT, AU GRÉ DE TEAC. TEAC NE POURRA ÊTRE TENU POUR RESPONSABLE DE QUELCONQUES DOMMAGES SE RAPPORTANT AU DÉRANGEMENT, À LA PERTE D'USAGE DU PRODUIT, À L'INTERRUPTION DE L'UTILISATION, AUX PERTES COMMERCIALES OU DE PROFITS, NI D'AUCUN AUTRE DOMMAGE, QU'IL SOIT ACCESSOIRE, INDIRECT, PUNITIF OU AUTRE.

CERTAINS ÉTATS OU PROVINCES N'AUTORISENT PAS DE LIMITATIONS DE DURÉE D'UNE GARANTIE IMPLICITE ET/OU N'AUTORISENT PAS L'EXCLUSION OU LA LIMITATION DES DOMMAGES ACCESSOIRES OU INDIRECTS, AUQUEL CAS LES LIMITATIONS ET EXCLUSIONS CI-DESSUS PEUVENT NE PAS VOUS ÊTRE APPLICABLES.

CETTE GARANTIE VOUS DONNE DES DROITS SPÉCIFIQUES QUI PEUVENT ÊTRE DIFFÉRENTS DE CERTAINS DROITS OCTROYÉS PAR LA LOI. CES DROITS PEUVENT VARIER D'UN ÉTAT À L'AUTRE OU D'UNE PROVINCE À L'AUTRE.

Europe/Europa

This product is subject to the legal warranty regulations of the country of purchase. In case of a defect or a problem, please contact the dealer where you bought the product.

Ce produit est sujet aux réglementations concernant la garantie légale dans le pays d'achat. En cas de défaut ou de problème, veuillez contacter le revendeur chez qui vous avez acheté le produit.

Las condiciones de garantía de este aparato están sujetas a las disposiciones legales sobre garantía del país en el que ha sido adquirido. En caso de garantía, debe dirigirse al establecimiento donde adquirió el aparato.

In countries/regions other than the USA, Canada and Europe

This warranty gives you specific legal rights, and you may also have other rights that vary by country, state or province. If you have a warranty claim or request, please contact the dealer where you bought the product.

该证书赋予了顾客特定的合法权利,并且因国家,州或省等地域的不同,顾客可能拥有其他权利。如需申请或要求保修,请与购买本产品的销售店进行联系。

TEAC

TEAC CORPORATION

1-47 Ochiai, Tama-shi, Tokyo 206-8530, Japan
<https://teac.jp/int/>

The serial number for this product is printed on the nameplate on the bottom of the unit.
Please write it here and retain this for your records.

Model name: AI-303

Serial number

1022 MA-3553A