



JLAB  
AURICULARES  
JBUDS AIR PRO

¡Nos encanta que se mueva con JLab!  
Estamos orgullosos de nuestros productos y los respaldamos totalmente.



### SU GARANTÍA

Todas las reclamaciones de garantía están sujetas a la autorización de JLab y a nuestra exclusiva discreción. Guarde el ticket de compra para garantizar las coberturas de la garantía.



### CONTÁCTENOS

Puede contactarnos en [support@jlab.com](mailto:support@jlab.com) o puede visitar [intl.jlab.com/contact](http://intl.jlab.com/contact)

## REGÍSTRATE AHORA

[intl.jlab.com/register](http://intl.jlab.com/register)

Novedades de nuestros productos  
Trucos y consejos  
Preguntas frecuentes y más

## EMPAREJAMIENTO BLUETOOTH

- 1 Saque los auriculares de su estuche y quite las pegatinas. Vuelva a colocar los auriculares en el estuche y cierre el compartimiento.

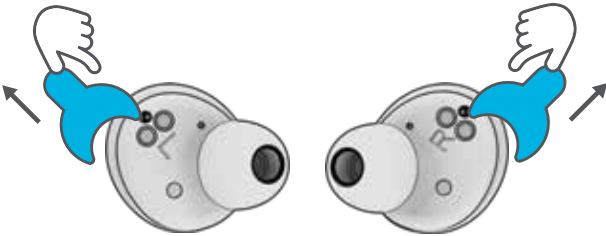

- 2 Las luces azules del estuche indican que se está cargando. Saque los auriculares del estuche.



- 3 Uno de los auriculares parpadeará en azul/blanco para indicar que está listo para emparejarse con el dispositivo.

Seleccione «JLab JBuds Air Pro» en los ajustes de Bluetooth del dispositivo.

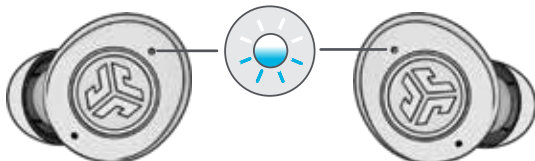

### AÑADIR DISPOSITIVOS BLUETOOTH NUEVOS / ADICIONALES:

APAGUE el Bluetooth de cualquier dispositivo conectado previamente. ENCIENDA el Bluetooth de su dispositivo nuevo.

Los auriculares entrarán automáticamente en el modo emparejamiento. Seleccione «JLab JBuds Air Pro» en los ajustes del nuevo dispositivo para conectarlos.

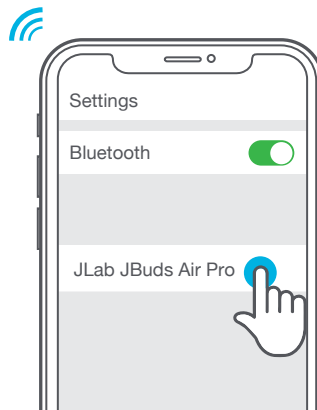

## FUNCIONES DE LOS BOTONES

AURICULAR  
IZQUIERDO

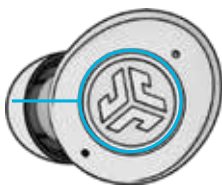

AURICULAR  
DERECHO

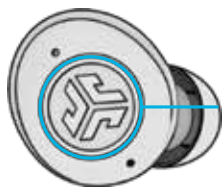

**BAJAR VOLUMEN:** Toque una vez

**SIRI (iOS) o «OK, GOOGLE» (ANDROID):** Toque dos veces

**MODO MÚSICA / PELÍCULA:** Mantenga pulsado más de 1 seg.

**ENCENDER:** Mantenga pulsado más de 3 seg.

**CAMBIAR EQ:** Toque tres veces (JBuds Air Pro realizarán un ciclo de 3 ajustes de EQ)

**SUBIR VOLUMEN:** Toque una vez

**RESPONDER:** Toque una vez

**COLGAR:** Toque dos veces

**RECHAZAR LLAMADAS ENTRANTES:**

Mantenga pulsado más de 1 seg.

**REPRODUCIR / PAUSA:** Toque dos veces

**AVANZAR LA PISTA:** Mantenga pulsado más de 1 seg.

**ENCENDER:** Mantenga pulsado más de 3 seg.

**ATENCIÓN:** Toque tres veces

## INDICACIONES

**ENCENDIDO** = Timbre

**CONECTADOS POR BLUETOOTH** = Dos Pitidos

**BATERÍA BAJA** = „Low Battery“ (Inferior al 20%)

**APAGADO** = Timbre

### APAGAR SIN ESTUCHE:

Desactive el Bluetooth desde los ajustes del dispositivo. Los auriculares se apagarán a los 3 minutos.

## MODOS DE SONIDO PERSONALIZADOS EQ<sup>3</sup>

Pulse en el auricular derecho o izquierdo 3 veces para los diversos ajustes de ecualizador (JBuds Air ANC pasará por 3 ajustes de ecualizador).



**JLab DISTINCTIVO**  
(Un Pitido)

JLab C3™ con voz y graves amplificados



**EQUILIBRADO**  
(Dos Pitidos)

Sonido uniforme sin mejoras adicionales del sonido



**ACENTUACIÓN DE GRAVES**  
(Tres Pitidos)

Graves y subgraves amplificados

## CARGAR LOS AURICULARES

Al colocarlos en el estuche de carga, se apagarán automáticamente y comenzarán a cargarse.

Las luces azules indican que los auriculares se están cargando y se apagan cuando se han cargado por completo.

Al sacar los auriculares, se encenderán automáticamente y se conectarán al último dispositivo.

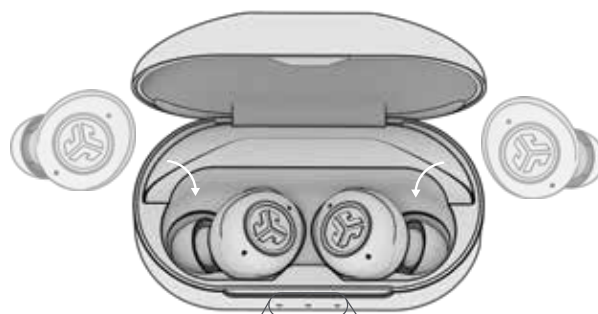

AURICULAR  
IZQUIERDO

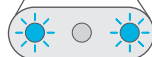

AURICULAR  
DERECHO

## ESTUCHE DE CARGA

Conecte JBuds Air Pro al ordenador o a un dispositivo de salida USB de 5V 1A (o menos).

Los LED parpadean en blanco cuando se están cargando y se vuelven blancos cuando se han cargado por completo.

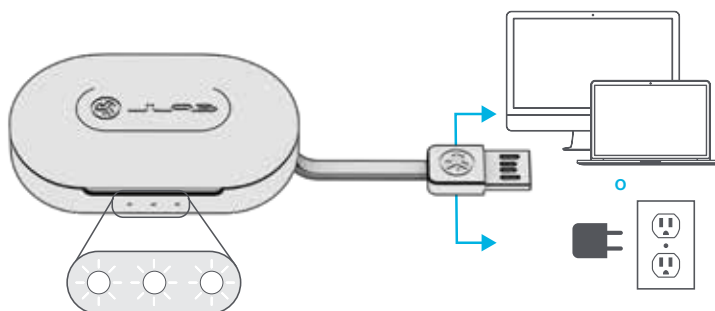

## MULTIPUNTO (conecte 2 dispositivos simultáneamente)

- 1 Tras conectar el PRIMER dispositivo, apague el Bluetooth en los ajustes del dispositivo. JBuds Air Pro entrarán automáticamente en el emparejamiento Bluetooth.

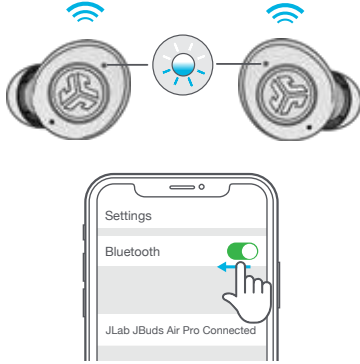

- 2 Entre en los ajustes de Bluetooth de su SEGUNDO dispositivo y conéctese a JLab JBuds Air Pro.



- 3 Introduzca los ajustes de Bluetooth de su PRIMER dispositivo. Encienda el Bluetooth y conecte JLab JBuds Air Pro.

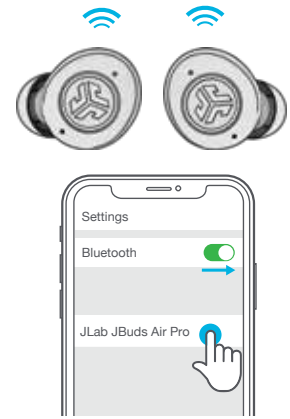

## AJUSTE

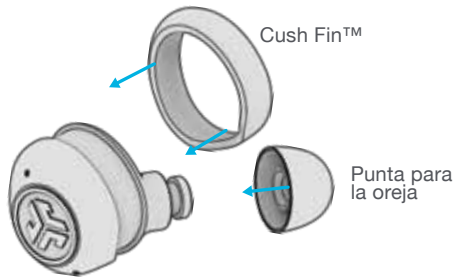

Pruebe todas las aletas Cush Fins y las almohadillas opcionales para un mejor ajuste y un sellado correcto.

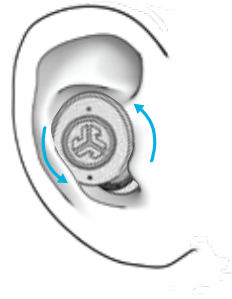

Colóquelas en la oreja y gírelo para obtener el mejor ajuste.

## RESOLUCIÓN DE PROBLEMAS

### NO HAY SONIDO EN UN AURICULAR O LOS AURICULARES ESTÁN DESCONECTADOS (RECONFIGURACIÓN MANUAL)

- 1 Deje los auriculares en el estuche de carga y «olvide» «JLab JBuds Air Pro» en los ajustes de su dispositivo Bluetooth.

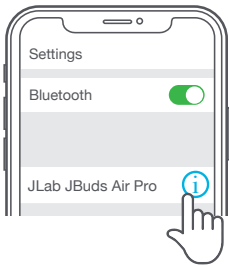

- 2 Toque rápidamente 7 veces en un auricular en el estuche de carga. El auricular parpadea en azul 4 veces.



Toque 7 veces

- 3 Toque rápidamente 7 veces en el otro auricular en el estuche de carga. El auricular parpadea en azul 4 veces.



Toque 7 veces

- 4 Saque ambos auriculares del estuche de carga. Uno de los auriculares parpadeará en azul/blanco para indicar que está listo para emparejarse con el dispositivo.



Vídeos de instrucciones en: [INTL.JLAB.COM/MANUALS](https://intl.jlab.com/manuals)

## CONSEJOS RÁPIDOS

- Cualquiera de los dos auriculares puede conectarse a su dispositivo y utilizarse de forma independiente. Solo tiene que sacar el auricular del estuche de carga y se conectará automáticamente.
- Elegir la almohadilla correcta mejora notablemente la calidad de audio gracias al sellado adecuado del controlador. Pruebe todas las almohadillas para obtener los mejores resultados.

## ADVERTENCIA

**Seque por completo los auriculares antes de colocarlos en la base de carga para evitar daños a la misma.**

Los auriculares son resistentes al sudor/agua, pero la base no.



## PRECAUCIONES

- Evite el calor y el frío extremos y la humedad.
- Evite la caída o el impacto de los auriculares.
- Es posible que se acumule cera en las puntas de los auriculares de tapón, reduciendo la calidad del sonido. Retire la cera con cuidado con un bastoncillo de algodón o con otro objeto pequeño para mejorar la calidad del sonido.
- Si experimenta incomodidad o dolor, intente bajar el volumen o deje de usarlos durante un tiempo.
- Si experimenta una incomodidad regular durante el uso de este producto, deje de usarlo y consulte a un médico.
- Le recomendamos tratar sus auriculares de tapón como haría con unas bonitas gafas de sol, y que los guarde en un lugar seguro cuando no los vaya a usar.



[Comprar productos](#) | [Alertas de productos](#) | [Pon a prueba tus auriculares](#)

JLab Store + Burn-in Tool

